

abyss™ USB

Quick Reference Guide

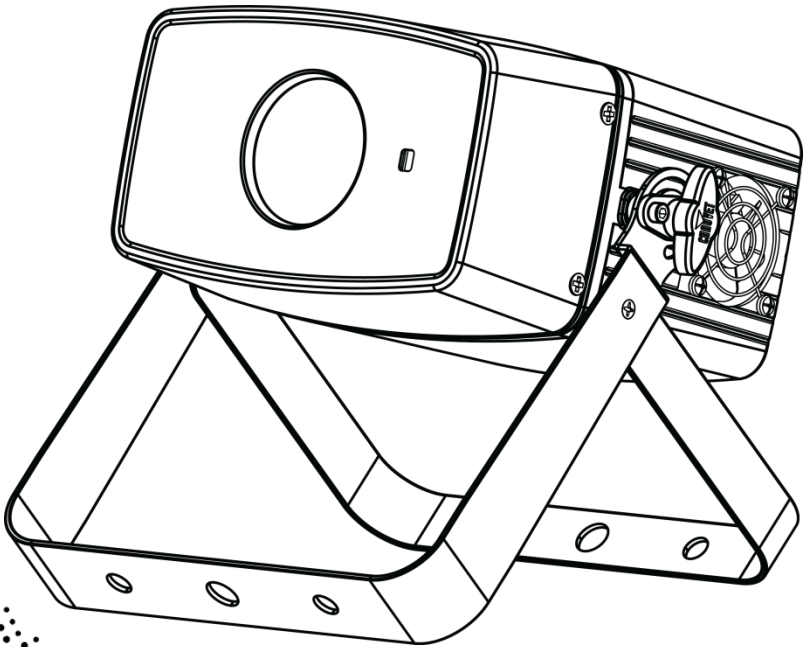

CHAUVET®

About This Guide

The Abyss™ USB Quick Reference Guide (QRG) has basic product information such as mounting, menu options, and DMX values. Download the User Manual from www.chauvetlighting.com for more details.

Disclaimer

The information and specifications contained in this QRG are subject to change without notice.

Safety Notes

These Safety Notes include important information about installation, use, and maintenance.



- This product is not intended for permanent installation.
- ONLY connect this product to a grounded and protected circuit.
- Always disconnect from power before cleaning or replacing the fuse.
- DO NOT look at the light source when the product is on.
- Make sure the power cord is not crimped or damaged.
- Never disconnect this product from power by pulling on the cord.
- When mounting this product overhead, use a safety cable.
- DO NOT allow flammable materials close to the unit while operating.
- DO NOT touch this product when it is operating because it may be hot.



- The voltage of the outlet to which you are connecting this product must be within the range stated on the decal or rear panel of the product.
- This product is for indoor use only! (IP20) To prevent risk of fire or shock, do not expose this product to rain or moisture.
- Always mount this product in a location with adequate ventilation, at least 20 in (50 cm) from adjacent surfaces.
- Be sure that no ventilation slots on the unit's housing are blocked.
- Never connect this product to a dimmer or rheostat.
- Replace the fuse with another of the same type and rating.
- ONLY use the hanging/mounting bracket to carry this product.
- The maximum ambient temperature is 104 °F (40 °C). Do not operate this product at higher temperatures.
- In the event of a serious operating problem, stop using immediately.
- DO NOT open this product. It contains no user-serviceable parts.
- To eliminate unnecessary wear and improve its lifespan, during periods of non-use completely disconnect the product from the power via breaker or by unplugging it.

Contact

Outside the U.S., United Kingdom, Ireland, Mexico, or Benelux, contact your distributor to request support or return a product. Visit www.chauvetlighting.com for contact information.

What Is Included

- Abyss™ USB
- Power Cord
- Hanging Bracket with Mounting Hardware
- Warranty Card
- Quick Reference Guide

To Begin

Unpack your Abyss™ USB and make sure you have received all parts in good condition. If the box or contents appear damaged, notify the carrier immediately, not Chauvet.

Description The Abyss™ USB is an eye-catching, multi-colored, simulated water effect light with countless uses. Standard DMX wired control or wireless control with the convenient built in D-Fi™ USB port (for use with the D-Fi™ USB from CHAUVET® DJ). The Abyss™ USB can give any surface the feeling of being underwater. Perfect for the dance floor, front lighting, or wall washing.

Back Panel View

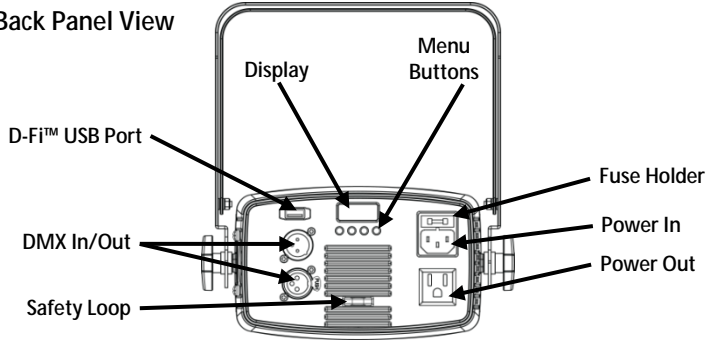

Overview

Front View

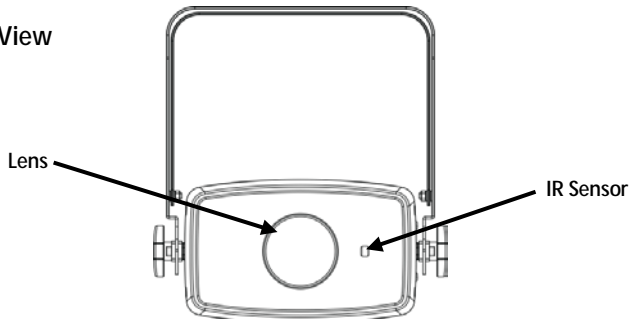

WARNING! DO NOT plug anything other than a D-Fi™ USB into the USB port. Doing so may cause damage to the product.

AC Power

This product has an auto-ranging power supply that can work with an input voltage range of 100–240 VAC, 50/60 Hz.



To eliminate unnecessary wear and improve its lifespan, during periods of non-use completely disconnect the product from the power via breaker or by unplugging it.

Power Linking

For the maximum number of Abyss™ USB that can be power linked at 120 V or at 240 V, see the User Manual or the label on the product.

Fuse Replacement

1. Disconnect the product from power.
2. Wedge the tip of a flat-head screwdriver into the slot of the fuse holder.
3. Pry the safety cap out of the housing.
4. Remove the blown fuse from the clip on the front of the safety cap and replace with a fuse of the exact same type and rating.
5. Re-insert the fuse holder and reconnect power.

Mounting Before mounting this product, read the [Safety Notes](#).

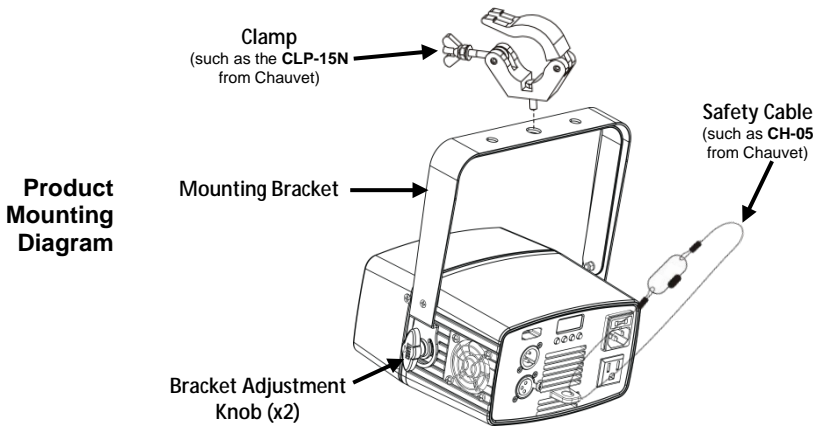

D-Fi™ USB Connectivity The Abyss™ USB is able to become a D-Fi™ wireless receiver/transmitter with the use of the D-Fi™ USB from CHAUVET® DJ. Simply set the DIP switch D-Fi™ receiving/transmitting channel, plug it into the USB port then set the product's DMX Personality and DMX Address. Further instructions for connecting and configuring this product for D-Fi™ USB operation are in the User Manual.



WARNING! DO NOT plug anything other than a D-Fi™ USB into the USB port. Doing so may cause damage to the product.

Once plugged in, the D-Fi™ USB will take over the product. Wired DMX, manual display control/menu buttons and IRC-6 will be unavailable until you unplug the D-Fi™ USB. The priority levels are:



1. D-Fi™ USB
2. Wired DMX
3. IRC-6 Remote Control
4. Manual Digital Display / Menu Buttons

DMX Linking The Abyss™ USB can work with a DMX controller when linked by DMX serial connections. Instructions for connecting and configuring this product for DMX operation are in the User Manual. If you are not familiar with DMX, download the DMX Primer from www.chauvetlighting.com.

Starting Address To ensure full access to all channels in each DMX mode, the highest recommended DMX address is **510**.

Master/Slave Connection The Abyss™ USB uses the DMX data connection for its Master/Slave mode. Instructions for connecting and configuring this product for Master/Slave operation are in the User Manual.

Control Panel Description	Button	Function
	<MENU>	Exits from the current menu or function
	<UP>	Navigates upwards through the menu list and increases the numeric value when in a function
	<DOWN>	Navigates downwards through the menu list and decreases the numeric value when in a function
	<ENTER>	Enables the currently displayed menu or sets the currently selected value into the selected function













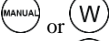

Menu Options

Main Level	Programming Levels		Description
3-CH	d 1–d512		3-channel DMX mode
C--	C 1		White Static Color
	C 2		Purple Static Color
	C 3		Yellow Static Color
	C 4		Blue Static Color
	C 5		Green Static Color
	C 6		Orange Static Color
	C L	L 0–L100	Left color wheel rotation (slow to fast)
	C R	r 0–r100	Right color wheel rotation (slow to fast)
Wave	Stop		Stops the wave effect
	W--L	L 0–L100	Left wave effect rotation (slow to fast)
	W--r	r 0–r100	Right wave effect rotation (slow to fast)
U--	U 0–U255		Dimmer
SET	On		Turns infrared on or off
	OFF		
teMP	XX		Displays the product temperature

IRC-6 Remote (Infrared Remote Control)

The Abyss™ USB is compatible with the IRC-6 remote from Chauvet.

The following IRC-6 buttons are used with the Abyss™ USB:

-  Turns LEDs on/off
-  Color Wheel rotation (+ or – to toggle direction)
-  Sets Color Wheel rotation speed
-  Wave Effect Wheel rotation (+ or – to toggle direction or stop)
-  Sets Wave Effect Wheel rotation speed
-  Enables 10-step Dimmer control
-  Enables full Dimmer control
-  Increases selected value and scrolls through options
-  Decreases selected value and scrolls through options
-  White
-  Purple
-  Yellow
-  Blue
-  Green
-  Orange

            - No function with this product

DMX Values

3-CH	Channel	Function	Value	Percent/Setting
	1	Dimmer	000 ∘ 255	0–100%
	2	Color Wheel	000 ∘ 021	White
			022 ∘ 042	Purple
			043 ∘ 063	Yellow
			064 ∘ 084	Blue
			085 ∘ 105	Green
			106 ∘ 127	Orange
			128 ∘ 188	Left rotation (fast to slow)
			189 ∘ 194	Stop
	195 ∘ 255	Right rotation (slow to fast)		
	3	Water Wheel	000	Stop
			001 ∘ 122	Left rotation (slow to fast)
			123 ∘ 133	Stop
			134 ∘ 255	Right rotation (fast to slow)

Acerca de esta guía La Guía de referencia rápida (GRR) del SlimPAR™ Tri 7 USB contiene información básica sobre el producto, como montaje, opciones de menú y valores DMX. Descargue el manual de usuario de www.chauvetlighting.com para una información más detallada.

Exención de responsabilidad La información y especificaciones contenidas en esta GRR están sujetas a cambio sin previo aviso.

Notas de seguridad Estas notas de seguridad incluyen información importante sobre el montaje, uso y mantenimiento.



- Este producto no está concebido para una instalación permanente.
- Conecte este producto SOLO a un circuito con toma de tierra y protegido.
- Desconecte siempre de la alimentación antes de la limpieza o sustitución del fusible.
- NO mire a la fuente de luz cuando el producto esté encendido.
- Asegúrese de que el cable de alimentación no está retorcido ni estropeado.
- Nunca desconecte este producto de la alimentación tirando del cable.
- Cuando monte este producto en alto, use un cable de seguridad.
- NO permita la presencia de materiales inflamables cerca de la unidad cuando esté en funcionamiento.
- NO toque este producto cuando esté en funcionamiento, pues podría estar caliente.



- La tensión del enchufe al que conecte este producto ha de estar en el rango establecido en el grabado o en el panel posterior del producto.
- ¡Este producto es para uso en interiores solamente! (IP20) Para evitar riesgos de incendio o descarga, no exponga este producto a la lluvia o la humedad.
- Monte siempre este producto en una ubicación con ventilación adecuada, al menos a 20 in (50 cm) de superficies adyacentes.
- Asegúrese de que ninguna ranura de ventilación en la carcasa de la unidad queda bloqueada.
- Nunca conecte este producto a un atenuador o reostato.
- Sustituya el fusible con uno del mismo tipo y categoría.
- Use SOLAMENTE los soportes de colgar/montar o las asas para mover este producto.
- La temperatura ambiente máxima es de 104 °F (40 °C). No haga funcionar este producto a temperaturas más altas.
- En caso de un problema grave de funcionamiento, deje de usarlo inmediatamente.
- NO abra este producto. No contiene piezas reparables por el usuario.
- Para evitar un desgaste innecesario y alargar su vida útil, desconecte completamente el producto mediante el interruptor o desenchufándolo durante periodos en que no se use.

Contacto Fuera de EE. UU., Reino Unido, Irlanda, México o Benelux póngase en contacto con su distribuidor para solicitar asistencia o devolver un producto. Visite www.chauvetlighting.com para información de contacto.

Qué va incluido

• Abyss™ USB	• Cable de alimentación
• Soporte para colgar con material de montaje	• Tarjeta de garantía
	• Guía de referencia rápida

Para empezar

Desembale su Abyss™ USB y asegúrese de que ha recibido todas las partes en buen estado. Si la caja o los componentes parecen dañados, notifíquese inmediatamente al transportista, no a Chauvet.

Descripción del producto

El Abyss™ USB es un efecto de luz multicolor de agua simulada con innumerables usos. Control con cable DMX estándar o control inalámbrico gracias al práctico puerto USB D-Fi™ integrado (se usa con el D-Fi™ USB de CHAUVET® DJ). El Abyss™ USB consigue que cualquier superficie parezca bajo el agua. Perfecto para la pista de baile, como luz frontal o como baño de luz para muros.

Visión general del producto

Vista del panel posterior

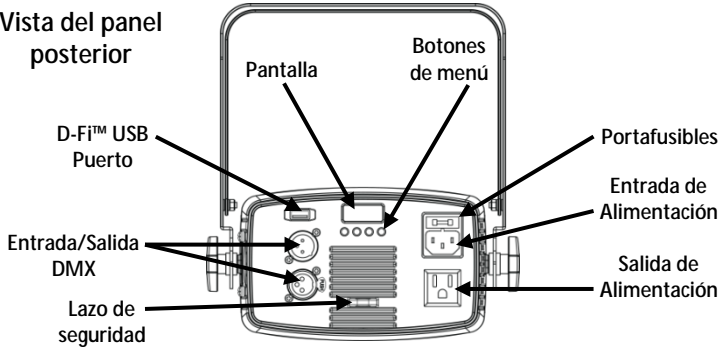

Vista frontal

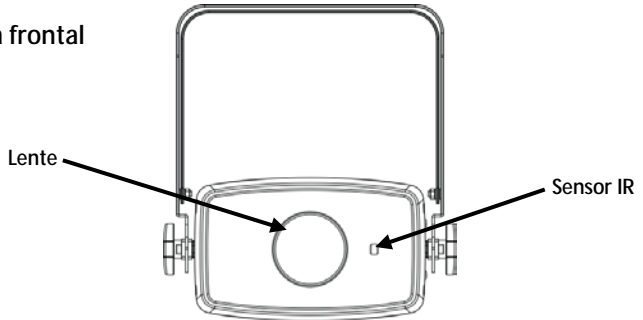

¡ADVERTENCIA! NO enchufe nada que no sea un D-Fi™ USB en el puerto USB. Si lo hace, podría producir daños al producto.

Corriente alterna

Este producto tiene una fuente de alimentación con detección automática que puede funcionar con un rango de tensión de entrada de 100–240 VCA, 50/60 Hz.



Para evitar un desgaste innecesario y alargar su vida útil, desconecte completamente el producto mediante el interruptor o desenchufándolo durante periodos en que no se use.

Alimentación en cadena

Para ver el máximo número de Abyss™ USB que se pueden alimentar en cadena a 120 V o a 240 V, consulte el Manual de usuario o la etiqueta del producto.

Sustitución del fusible

1. Desconecte el producto de la alimentación.
2. Haga cuña con la punta de un destornillador plano en la ranura del portafusibles.
3. Saque la tapa de seguridad de la carcasa.
4. Quite el fusible fundido de la sujeción en la parte frontal de la tapa de seguridad y sustituya el fusible con otro del mismo tipo y categoría.
5. Vuelva a insertar el portafusibles y conecte de nuevo la alimentación.

Montaje Antes de montar este producto, lea las [Notas de seguridad](#).

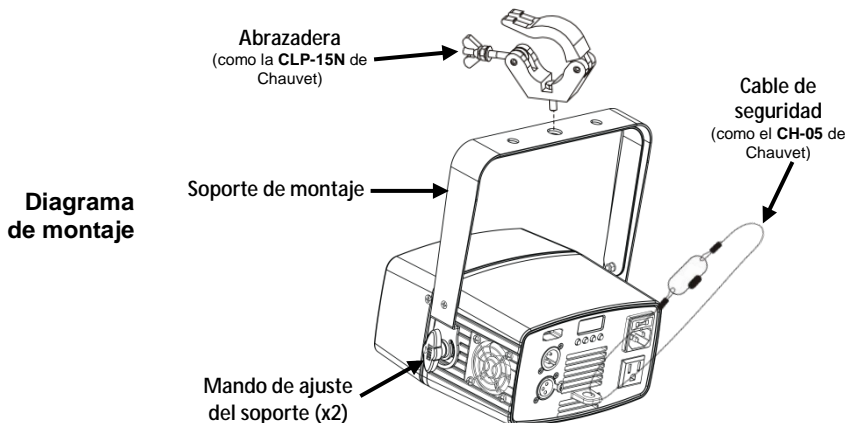

Conectividad D-Fi™ USB

El Abyss™ USB tiene la capacidad de convertirse en un receptor/transmisor D-Fi™ inalámbrico utilizando el D-Fi™ USB de CHAUVET® DJ. Simplemente configure el conmutador DIP para el canal de recepción/transmisión del D-Fi™, enchúfelo en el puerto USB y luego configure la personalidad DMX del producto y la dirección DMX. Consulte las demás instrucciones para conectar y configurar este producto para funcionamiento del D-Fi™ USB en el Manual de usuario.



¡ADVERTENCIA! NO enchufe nada que no sea un D-Fi™ USB en el puerto USB. Si lo hace, podría producir daños al producto.

Una vez conectado, el D-Fi™ USB tomará el control del producto. El DMX por cable, el control de pantalla manual/botones de menú y el IRC-6 no estarán disponibles hasta que desconecte el D-Fi™ USB. Los niveles de prioridad son:



1. D-Fi™ USB
2. DMX por cable
3. Mando a distancia IRC-6
4. Control de pantalla manual/Botones de menú

Enlace DMX El Abyss™ USB puede funcionar con un controlador DMX cuando se enlaza por conexiones serie DMX. Las instrucciones para conectar y configurar este producto para funcionamiento DMX están en el Manual de usuario. Si no está familiarizado con DMX, descargue el Manual DMX de www.chauvetlighting.com.

Dirección de inicio Para asegurarse acceso total a todos los canales en cada modo DMX, la dirección DMX más recomendable es **510**.

Conexión Maestro/Esclavo El Abyss™ USB usa la conexión de datos DMX para su modo Maestro/Esclavo. Las instrucciones para conectar y configurar este producto para funcionamiento Maestro/Esclavo están en el Manual de usuario.

















Descripción del panel de control	Botón	Función
	<MENU>	Sale del menú o función actual
	<UP>	Navega hacia arriba por la lista de menú y aumenta el valor numérico cuando está en una función
	<DOWN>	Navega hacia abajo por la lista de menú y disminuye el valor numérico cuando está en una función
	<ENTER>	Habilita el menú actualmente en pantalla o configura el valor seleccionado actualmente dentro de la función seleccionada

Opciones de menú

Nivel principal	Niveles de programación		Descripción
3-CH	d 1–d512		Modo DMX de 3 canales
C--	C 1		Color estático blanco
	C 2		Color estático morado
	C 3		Color estático amarillo
	C 4		Color estático azul
	C 5		Color estático verde
	C 6		Color estático naranja
	C L	L 0–L100	Rotación de rueda de color a la izquierda (lenta a rápida)
	C R	r 0–r100	Rotación de rueda de color a la derecha (lenta a rápida)
Wave	Stop		Detiene el efecto ola
	W--L	L 0–L100	Rotación de efecto ola a la izquierda (lenta a rápida)
	W--r	r 0–r100	Rotación de efecto ola a la derecha (lenta a rápida)
U--	U 0–U255		Atenuador
SET	On		Activa o desactiva los infrarrojos
	OFF		
teMP	XX		Muestra la temperatura del producto

Mando a distancia IRC-6 (control remoto por infrarrojos)

El Abyss™ USB es compatible con el mando a distancia IRC-6 de Chauvet.
Los siguientes botones del IRC-6 se usan con el Abyss™ USB:

	Apaga/enciende los LED
	Rotación de la rueda de color (+ o - para cambiar dirección)
	Velocidad de rotación de la rueda de color
	Rotación de la rueda de efecto ola (+ o - para cambiar dirección o detener)
	Configura la velocidad de rotación del efecto ola
	Activa el control de atenuador de 10 pasos
 	Activa el control de atenuador completo
	Aumenta el valor seleccionado y se desplaza por las opciones
	Disminuye el valor seleccionado y se desplaza por las opciones
	Blanco
	Morado
	Amarillo
	Azul
	Verde
	Naranja

            - Sin función con este producto

Valores DMX

3-CH	Canal	Función	Valor	Porcentaje/Configuración
	1	Atenuador	000 ó 255	0-100%
	2	Rueda de color	000 ó 021	Blanco
			022 ó 042	Morado
			043 ó 063	Amarillo
			064 ó 084	Azul
			085 ó 105	Verde
			106 ó 127	Naranja
			128 ó 188	Rotación izquierda (rápida a lenta)
			189 ó 194	Parada
			195 ó 255	Rotación derecha (lenta a rápida)
	3	Rueda de agua	000	Parada
			001 ó 122	Rotación izquierda (lenta a rápida)
			123 ó 133	Parada
			134 ó 255	Rotación derecha (rápida a lenta)

A propos de ce manuel Le Manuel de Référence (MR) de l'Abyss™ USB reprend des informations de base sur cet appareil notamment en matière de montage, d'options de menu et de valeurs DMX. Veuillez télécharger le manuel d'utilisation à partir du site internet www.chauvetlighting.com pour plus de détails.

Clause de non Responsabilité Les informations et caractéristiques contenues dans ce MR sont sujettes à modification sans préavis.

Consignes de Sécurité Ces consignes de sécurité contiennent des informations importantes en matière d'installation, d'utilisation et d'entretien.



- Cet appareil n'est pas adapté pour une installation permanente.
- Cet appareil DOIT être relié à un circuit mis à la terre et protégé.
- Toujours débrancher l'appareil de la source d'alimentation avant de le nettoyer ou de remplacer son fusible.
- NE PAS exposer directement les yeux à la source de lumière lorsque le produit est allumé.
- Veillez à ce que le cordon d'alimentation ne soit jamais pincé ou endommagé.
- Ne débranchez jamais cet appareil en tirant sur le cordon d'alimentation.
- En cas de montage de l'appareil en hauteur, veillez à toujours utiliser un câble de sécurité.
- NE PAS laisser de produit inflammable à proximité de l'appareil lorsque celui-ci fonctionne.
- NE PAS toucher au boîtier de l'appareil lorsqu'il est en fonctionnement, celui-ci pouvant être très chaud.



- La tension de la source d'énergie à laquelle est connecté cet appareil doit être dans la plage indiquée sur l'étiquette ou sur le panneau arrière de l'appareil.
- Cet appareil doit uniquement être utilisé en intérieur ! (IP20) Afin d'éviter tout risque d'incendie ou de décharge électrique, veillez à n'exposer cet appareil ni à la pluie ni à l'humidité.
- Installez toujours cet appareil dans un endroit bien ventilé à au moins 50 cm (20 po) des surfaces adjacentes.
- Assurez-vous qu'aucune fente de ventilation de l'appareil n'est obstruée.
- Ne connectez jamais cet appareil à un variateur ou un rhéostat.
- Lors du remplacement du fusible, utilisez le même type et le même ampérage.
- Utilisez EXCLUSIVEMENT le support de suspension/fixation pour soulever cet appareil.
- La température ambiante maximale est de 40 °C (104 °F). Ne faites pas fonctionner cet appareil à des températures plus élevées.
- En cas de sérieux problèmes de fonctionnement, arrêtez l'appareil immédiatement.
- NE PAS ouvrir cet appareil. Il ne contient aucune pièce réparable par l'utilisateur.
- Durant les périodes de non-utilisation, pour éviter toute usure inutile et pour prolonger la durée de vie, éteignez complètement l'appareil en le débranchant ou en coupant le disjoncteur.

Nous contacter En dehors des États-Unis, du Royaume-Uni, de l'Irlande, du Mexique ou du Benelux, contactez votre fournisseur si vous avez besoin d'assistance ou pour retourner un appareil. Veuillez consulter le site internet www.chauvetlighting.com pour obtenir des informations pour nous contacter.

Contenu

- Abyss™ USB
- Lyre de suspension avec matériel de montage
- Cordon d'alimentation
- Fiche de garantie
- Manuel de référence

Préalable Déballez votre Abyss™ USB et assurez-vous que vous avez reçu toutes les pièces en bon état. Si la boîte et/ou son contenu semble endommagés, contactez immédiatement le transporteur, et non pas Chauvet.

Description L'Abyss™ USB est un projecteur à effets permettant de simuler un effet d'eau multicolore attrayant et pouvant servir pour une multitude d'usages. Il peut être contrôlé par DMX filaire standard ou sans fil grâce au port USB D-Fi™ intégré (pour l'utilisation avec le module D-Fi™ USB de CHAUVET® DJ). L'Abyss™ USB peut donner à n'importe quelle surface l'impression qu'elle se trouve sous l'eau. Parfait pour les pistes de dance, l'éclairage frontal ou l'éclairage de type wash.

Vue du panneau arrière

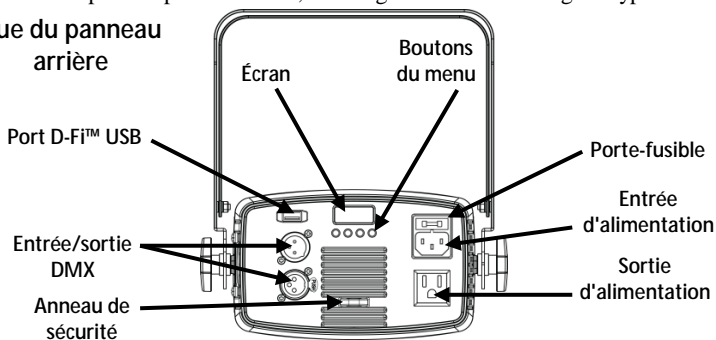

Vue d'ensemble

Vue frontale

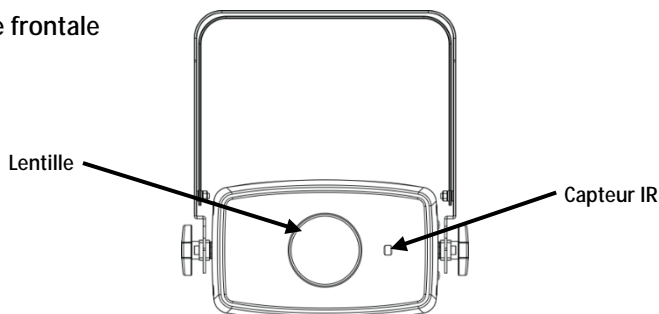

ATTENTION ! NE branchez QUE des appareils D-Fi™ USB sur le port USB. Le non respect de cette consigne peut endommager l'appareil.

Alimentation CA

Cet appareil est doté d'une alimentation universelle qui peut prendre en charge toute tension d'entrée comprise entre 100 et 240 VCA, 50/60 Hz.



Durant les périodes de non-utilisation, pour éviter tout usure inutile et pour prolonger la durée de vie, éteignez complètement l'appareil en le débranchant ou en coupant le disjoncteur.

Chaînage électrique Pour savoir combien d'appareils Abyss™ USB peuvent être chaînés au maximum selon le voltage, veuillez consulter le manuel de l'utilisateur ou l'autocollant apposé sur l'appareil.

- Remplacement des fusibles**
1. Débranchez l'appareil.
 2. Calez la pointe d'un tournevis à tête plate dans la fente du porte-fusible.
 3. Soulevez le capuchon de sécurité hors du boîtier.
 4. Enlevez le fusible grillé logé dans le clip sur le devant du capuchon de sécurité et remplacez-le par un fusible de même type et de même ampérage.
 5. Remettez le porte-fusible en place puis rebranchez.

Montage Avant de monter cet appareil, veuillez lire les [Consignes de Sécurité](#).

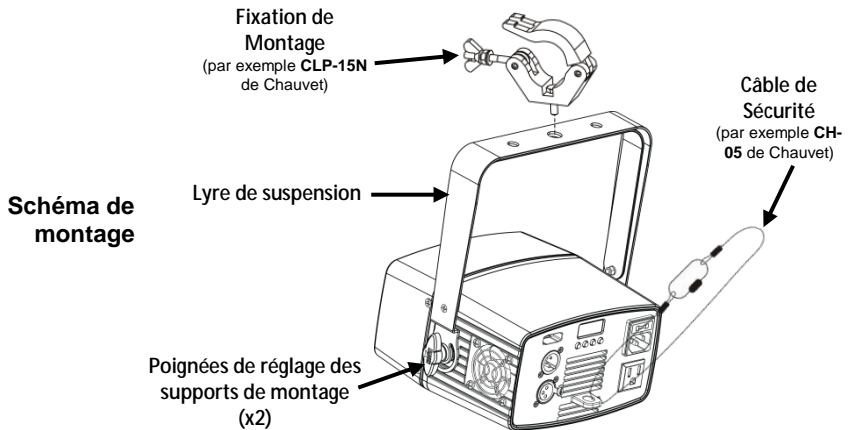

Connectivité D-Fi™ USB L'Abyss™ USB peut se transformer en récepteur/émetteur D-Fi™ sans fil avec l'utilisation du module D-Fi™ USB de CHAUVET® DJ. Il suffit de régler l'interrupteur DIP sur le canal réception/émission, de brancher le module sur le port USB et de paramétrer la personnalité et l'adresse DMX de l'appareil. Vous trouverez davantage d'instructions pour la connexion et la configuration de cet appareil pour le fonctionnement en DMX dans le manuel d'utilisation.



ATTENTION ! NE branchez QUE des appareils D-Fi™ USB sur le port USB. Le non respect de cette consigne peut endommager l'appareil.

Une fois branché, le module D-Fi™ USB prendra le contact de l'appareil. Le DMX filaire, le contrôle manuel de l'affichage, les boutons du menu et l'IRC-6 seront indisponibles jusqu'à ce que vous débranchiez le module D-Fi™ USB.



Les niveaux de priorité sont comme suit :

1. Module USB D-Fi™
2. DMX filaire
3. Télécommande sans-fil IRC-6
4. Affichage digitale manuel / boutons du menu

Chaînage DMX L'Abyss™ USB peut fonctionner avec un contrôleur DMX lorsqu'il est relié par des connexions séries DMX. Les instructions pour la connexion et la configuration de cet appareil pour le fonctionnement en DMX sont indiquées dans le manuel d'utilisation. Si vous n'êtes pas familier avec le protocole DMX, vous pouvez télécharger l'introduction au DMX à l'adresse www.chauvetlighting.com.

Adresse de départ Pour permettre un accès à l'ensemble des canaux de chaque mode DMX, l'adresse DMX maximale recommandée est **510**.

Connexion maître/esclave L'Abyss™ USB utilise une connexion de données DMX pour le fonctionnement de son mode maître/esclave. Les instructions pour la connexion et la configuration de cet appareil pour le fonctionnement en maître/esclave sont indiquées dans le manuel d'utilisation.

Description du panneau de commande	Bouton	Fonction
	<MODE>	Permet de sortir du menu ou de la fonction en cours
	<ENTER>	Permet d'activer une option de menu ou une valeur sélectionnée
	<UP>	Permet de naviguer vers le haut dans la liste du menu ou d'incrémenter une valeur numérique dans une fonction
	<DOWN>	Permet de naviguer vers le bas dans la liste du menu ou de décrémenter une valeur numérique dans une fonction

















Options du Menu

Niveau Principal	Niveaux de programmation		Description
3-CH	d 1–d512		Mode DMX à 3 canaux
C--	C 1		Couleur blanche statique
	C 2		Couleur violet statique
	C 3		Couleur jaune statique
	C 4		Couleur bleu statique
	C 5		Couleur vert statique
	C 6		Couleur orange statique
	C L	L 0–L100	Rotation gauche de la roue de couleurs (lent à rapide)
C R	r 0–r100	Rotation droite de la roue de couleurs (lent à rapide)	
Wave	Stop		Arrêt de l'effet de vague
	W--L	L 0–L100	Rotation gauche de l'effet de vague (lent à rapide)
	W--r	r 0–r100	Rotation droite de l'effet de vague (lent à rapide)
U--	U 0–U255		Gradateur
SET	On		Permet d'activer ou désactiver l'infrarouge
	OFF		
teMP	XX		Affiche la température de l'appareil

Télécommande IRC-6 (Télécommande par infrarouge)

L'Abyss™ USB est compatible avec la télécommande IRC-6 de Chauvet.

Les boutons suivants de l'IRC 6 sont utilisés avec le Abyss™ USB:

	Activer ou désactiver les LEDs
	Rotation de la roue de couleurs (+ou - pour inverser la direction)
	Permet de définir la vitesse de rotation de la roue de couleurs
	Rotation de la roue d'effet de vague (+ou - pour inverser la direction ou pour arrêter)
	Permet de définir la vitesse de rotation de la roue d'effet de vague
	Active le contrôle de gradation en 10 étapes
 ou 	Active le contrôle total de gradation
	Augmente la valeur sélectionnée et permet de faire défiler parmi les options
	Diminue la valeur sélectionnée et permet de faire défiler parmi les options
	Blanc
	Violet
	Jaune
	Bleu
	Vert
	Orange

            - Aucune fonction pour cet appareil

Valeurs DMX

3-CH	Canal	Fonction	Valeur	Pourcentage/Paramétrage
1	2	Roue de couleurs	000 ∘ 255	0–100%
			000 ∘ 021	Blanc
			022 ∘ 042	Violet
			043 ∘ 063	Jaune
			064 ∘ 084	Bleu
			085 ∘ 105	Vert
			106 ∘ 127	Orange
			128 ∘ 188	Rotation vers la gauche (rapide à lent)
			189 ∘ 194	Arrêt
			195 ∘ 255	Rotation vers la droite (lent à rapide)
3	Roue d'effet d'eau	000	Arrêt	
		001 ∘ 122	Rotation vers la gauche (lent à rapide)	
		123 ∘ 133	Arrêt	
		134 ∘ 255	Rotation vers la droite (rapide à lent)	

Über diese Schnellanleitung

In der Schnellanleitung des Abyss™ USB finden Sie die wesentlichen Produktinformationen, wie etwa über die Montage, Menüoptionen und DMX-Werte des Geräts. Laden Sie für weiterführende Informationen unter www.chauvetlighting.com das Benutzerhandbuch herunter.

Haftungsausschluss

Die in dieser Anleitung aufgeführten Informationen und Spezifikationen können ohne vorherige Ankündigung geändert werden.

Sicherheitshinweise

Diese Sicherheitshinweise enthalten wichtige Informationen über die Montage, Verwendung und Wartung des Geräts.



- Dieses Produkt eignet sich nicht für eine permanente Installation.
- Schließen Sie dieses Produkt NUR an einen mit der Erde verbundenen und geschützten Stromkreis an.
- Trennen Sie das Gerät von der Stromquelle, bevor Sie es reinigen oder die Sicherung austauschen.
- NIEMALS in die Lichtquelle schauen, während das Gerät eingeschaltet ist.
- Stellen Sie sicher, dass das Netzkabel nicht gequetscht oder beschädigt ist.
- Ziehen Sie beim Trennen des Geräts von der Stromversorgung nie am Kabel.
- Bei Montage über Kopf immer ein Sicherungsseil verwenden.
- KEINE entflammaren Materialien während des Betriebs in der Nähe des Geräts lagern.
- NIEMALS während des Betriebs das Gehäuse berühren, da dies sehr heiß wird.



- Die Spannung der Schukosteckdose, an die Sie das Gerät anschließen, muss sich innerhalb des Spannungsbereiches befinden, der auf dem Hinweisschild oder dem rückwärtigen Bedienfeld des Geräts angegeben ist.
- Dieses Gerät darf nur im Innenbereich verwendet werden. (IP20) Um das Risiko von Bränden oder elektrischen Schlägen zu vermeiden, dürfen Sie das Gerät nicht Regen oder Feuchtigkeit aussetzen.
- Installieren Sie das Gerät an einem Ort mit ausreichender Belüftung und mit einem Abstand von 50 cm zu den angrenzenden Flächen.
- Stellen Sie sicher, dass die Lüftungsöffnungen im Gehäuse des Geräts nicht verschlossen sind.
- Schließen Sie dieses Gerät niemals an einen Dimmer oder Regelwiderstand an.
- Achten Sie beim Auswechseln der Sicherung darauf, den gleichen Typ mit den gleichen Werten zu verwenden.
- Das Gerät NUR an den Hänge-/Befestigungsbügeln oder Griffen tragen.
- Die maximal zulässige Umgebungstemperatur beträgt 40 °C. Nehmen Sie das Gerät nicht bei höheren Temperaturen in Betrieb.
- Bei ernsthaften Betriebsproblemen stoppen Sie umgehend die Verwendung des Geräts.
- Dieses Gerät NICHT öffnen. Die eingebauten Komponenten sind für den Kunden wartungsfrei.
- Um unnötigen Verschleiß zu vermeiden und die Lebensdauer des Geräts zu verlängern, trennen Sie während längerer Perioden des Nichtgebrauchs das Gerät vom Stromnetz – entweder per Trennschalter oder durch Herausziehen des Steckers aus der Steckdose.

Kontakt Kunden außerhalb der USA, GB, Irland, Mexiko oder der Benelux-Staaten wenden sich an ihren Lieferanten, um den Kundensupport in Anspruch zu nehmen oder ein Produkt zurückzuschicken. Kontaktinformationen finden Sie unter www.chauvetlighting.com.

- Packungs-**
inhalt
- Abyss™ USB
 - Hängebügel mit Befestigungsmaterial
 - Netzkabel
 - Garantiekarte
 - Schnellanleitung

Start Packen Sie Ihren Abyss™ USB aus und überprüfen Sie, ob Sie alle Teile unbeschädigt erhalten haben. Wenn die Verpackung beschädigt ist, benachrichtigen Sie umgehend das Transportunternehmen, nicht jedoch Chauvet.

Produkt-
beschreibung

Der Abyss™ USB ist eine atemberaubende Leuchte, die einen mehrfarbigen Wassereffekt mit praktisch endlosen Einsatzmöglichkeiten simuliert. Standardmäßig mit kabelgebundener DMX-Steuerung oder mit Drahtlossteuerung per integriertem, bedienerfreundlichen D-Fi™ USB-Anschluss (zur Verwendung mit dem D-Fi™ USB von CHAUVET® DJ). Der Abyss™ USB kann jede Oberfläche so anleuchten, dass das Gefühl entsteht, unter Wasser zu sein. Perfekt geeignet für Tanzflächen, für die Frontbeleuchtung oder als Wand-Wash-Effekt.

Ansicht des rückwärtigen Bedienfelds

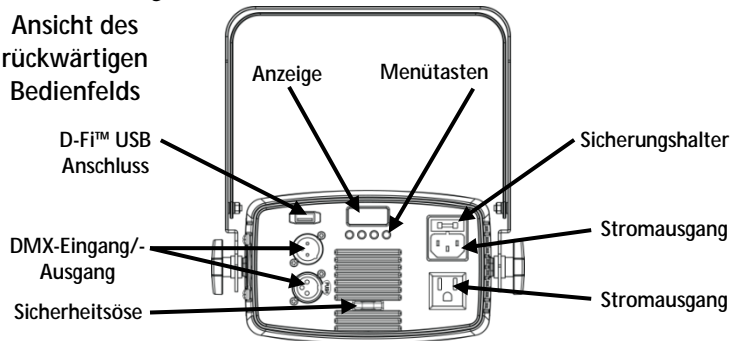

Übersicht

Vorderansicht

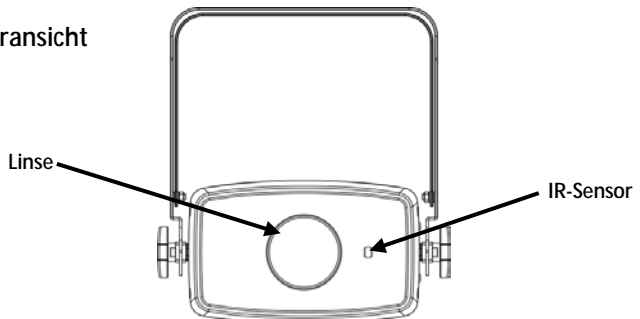

ACHTUNG! KEIN anderes Gerät als einen D-Fi™ USB in den USB-Anschluss einstecken. Dies könnte zu Beschädigungen des Produkts führen.

Wechselstrom

Dieses Gerät verfügt über ein Vorschaltgerät, das automatisch die anliegende Spannung erkennt, sobald der Netzstecker in die Schukosteckdose gesteckt wird, und kann mit einer Eingangsspannung von 100~240 V AC, 50/60 Hz arbeiten.



Um unnötigen Verschleiß zu vermeiden und die Lebensdauer des Geräts zu verlängern, trennen Sie während längerer Perioden des Nichtgebrauchs das Gerät vom Stromnetz – entweder per Trennschalter oder durch Herausziehen des Steckers aus der Steckdose.

Serienschaltung der Geräte

Informationen zur maximalen Anzahl der Abyss™ USB-Geräte, die in Serie geschaltet werden können, finden Sie in der Bedienungsanleitung oder auf dem Typenschild am Gerät.

Auswechseln der Sicherung

1. Trennen Sie das Gerät vom Stromnetz.
2. Klemmen Sie die Spitze eines Flachkopfschraubendrehers in den Schlitz des Sicherungshalters.
3. Hebeln Sie die Sicherheitsabdeckung vom Gehäuse ab.
4. Entfernen Sie die durchgebrannte Sicherung von der Klemme am Vorderteil der Sicherheitsabdeckung, und ersetzen Sie diese durch eine Sicherung des gleichen Typs und mit den gleichen Werten.
5. Stecken Sie den Sicherungshalter wieder zurück, und schließen Sie das Gerät an das Stromnetz an.

Montage

Lesen Sie vor der Montage dieses Geräts in jedem Fall die [Sicherheitshinweise](#).

Montageansicht

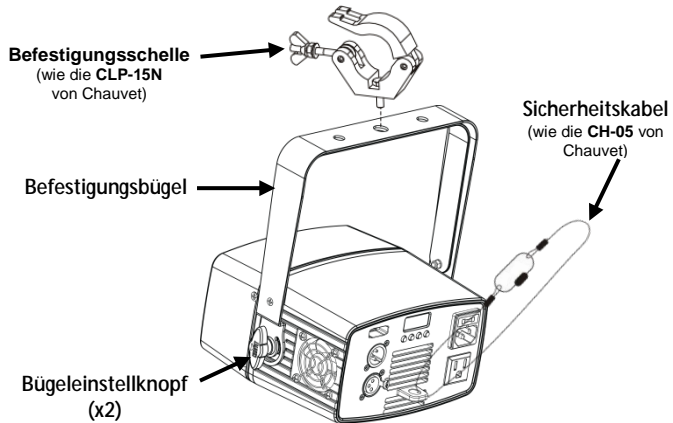

D-Fi™ USB-Anschluss - Der Abyss™ USB kann mit einem D-Fi™ USB von CHAUVET® DJ in einen drahtlosen D-Fi™ Transceiver umgewandelt werden. Stellen Sie dazu einfach den DIP-Schalter auf den Kanal des D-Fi™ Transceivers ein, stecken Sie das Gerät in den USB-Anschluss ein und stellen Sie anschließend die DMX-Eigenschaften sowie die DMX-Adresse ein. Weitere Anweisungen zum Zusammenschluss und der Konfiguration dieses Geräts für den Betrieb mit D-Fi™ USB finden Sie im Benutzerhandbuch.



ACHTUNG! KEIN anderes Gerät als einen D-Fi™ USB in den USB-Anschluss einstecken. Dies könnte zu Beschädigungen des Produkts führen.

Nach dem Einstecken übernimmt der D-Fi™ USB die Steuerung des Geräts. Drahtgebundenes DMX, manuelle Bedienelemente und Menüschildflächen sowie IR-Fernbedienung sind deaktiviert, bis Sie den D-Fi™ USB wieder ausstecken. Die Prioritätenebenen sind wie folgt verteilt:



1. D-Fi™ USB
2. Drahtgebundenes DMX
3. Fernbedienung IRC-6
4. Manuelle Bedienelemente und Menüschildflächen

DMX-Verbindung Der Abyss™ USB kann mit einem DMX-Controller betrieben werden, wenn eine DMX-Serienschaltung zum Einsatz kommt. Anweisungen zum Zusammenschluss und der Konfiguration dieses Geräts für den Betrieb im DMX-Modus finden Sie im Benutzerhandbuch. Wenn Sie mit DMX nicht vertraut sind, laden Sie "DMX - Eine Einführung" unter www.chauvetlighting.com herunter.

Startadresse Um einen vollständigen Zugang zu allen Kanälen in jedem DMX-Modus zu gewährleisten, beträgt die höchste empfohlene DMX-Adresse **510**.

Master/Slave-Schaltung Der Abyss™ USB verwendet für seinen Master/Slave-Modus eine DMX-Datenverbindung. Anweisungen zum Zusammenschluss und der Konfiguration dieses Geräts für den Betrieb im Master/Slave-Modus finden Sie im Benutzerhandbuch.















Beschreibung des Bedienfeldes	Taste	Funktion
	<MODE>	Damit verlassen Sie das aktuelle Menü oder die Funktion
	<ENTER>	Aktiviert eine Menüoption oder einen ausgewählten Wert
	<UP>	Damit navigieren Sie durch die Menüpunkte nach oben und erhöhen den numerischen Wert der entsprechenden Funktionen
	<DOWN>	Damit navigieren Sie durch die Menüpunkte nach unten und verringern den numerischen Wert der entsprechenden Funktionen



Menüoptionen

Hauptebene	Programmirebenen		Beschreibung
3-CH	d 1–d512		3-Kanal DMX-Modus
C--	C 1		Weißer statische Farbe
	C 2		Lilafarbene statische Farbe
	C 3		Gelbe statische Farbe
	C 4		Blaue statische Farbe
	C 5		Grüne statische Farbe
	C 6		Orange statische Farbe
	C L	L 0–L100	Farbradrotation nach links (langsam bis schnell)
C R	r 0–r100	Farbradrotation nach rechts (langsam bis schnell)	
Wave	Stop		Hält den Welleneffekt an
	W–L	L 0–L100	Welleneffekt-Rotation nach links (langsam bis schnell)
	W–r	r 0–r100	Welleneffekt-Rotation nach rechts (langsam bis schnell)
U--	U 0–U255		Dimmer
SET	On		Schaltet Infrarot ein oder aus
	OFF		
teMP	XX		Zeigt Temperatur des Geräts an

IRC-6-Fernbedienung (Infrarot-Fernbedienung)

Der Abyss™ USB ist kompatibel mit der Infrarot-Fernbedienung (IRC-6) von Chauvet.
Die folgenden Tasten der Fernbedienung IRC-6 werden für den Abyss™ USB verwendet:

-  Schaltet LEDs ein/aus
-  Farbradrotation (mit "+" oder "-" Richtungsänderung)
-  Legt die Geschwindigkeit der Farbradrotation fest
-  Welleneffektrad-Rotation (mit "+" oder "-" Richtungsänderung oder Anhalten)
-  Legt die Geschwindigkeit der Welleneffektrad-Rotation fest
-  oder  Erlaubt vollständige DMX-Steuerung
-  Erhöht den ausgewählten Wert und scrollt durch Optionen
-  Verringert den ausgewählten Wert und scrollt durch Optionen
-  Weiß
-  Lila
-  Gelb
-  Blau
-  Grün
-  Orange

            - Keine Funktion mit diesem Produkt

DMX-Werte

3-CH	Kanal	Funktion	Wert	Prozent/Einstellung
	1	Dimmer	000-255	0-100%
	2	Farbrad	000-021	Weiß
			022-042	Lila
			043-063	Gelb
			064-084	Blau
			085-105	Grün
			106-127	Orange
			128-188	Rotation nach links (schnell bis langsam)
			189-194	Anhalten
	195-255	Rotation nach rechts (langsam bis schnell)		
	3	Wasserrad	000	Anhalten
			001-122	Rotation nach links (langsam bis schnell)
			123-133	Anhalten
			134-255	Rotation nach rechts (schnell bis langsam)

Sobre este guia O Guia de Referência Rápida (GRR) do Abyss™ USB contém informações básicas sobre o produto tais como instalação, opções de menu e valores DMX. Transfira o Manual de Utilizador de www.chauvetlighting.com para obter mais informações.

Exclusão de responsabilidade As informações e especificações contidas neste GRR estão sujeitas a alteração sem aviso prévio.

Instruções de segurança Estas Instruções de Segurança incluem informações importantes sobre a instalação, utilização e manutenção.



- Este produto não se destina à instalação permanente.
- Ligue este produto APENAS a um circuito protegido e ligado à terra.
- Desligue-o sempre da alimentação antes da limpeza ou substituição do fusível.
- NÃO olhe para a fonte de luz quando o produto está ligado.
- Certifique-se de que o cabo de alimentação não está desgastado nem danificado.
- Nunca desligue este produto da alimentação ao puxar o cabo de alimentação.
- Numa instalação suspensa deste produto, utilize sempre um cabo de segurança.
- NÃO permita a presença de materiais inflamáveis junto da unidade durante o seu funcionamento.
- NÃO toque neste produto aquando do funcionamento do mesmo, pois poderá estar quente.



- A tensão da tomada à qual irá ligar este produto deve estar no intervalo indicado no autocolante ou painel posterior do produto.
- Este produto destina-se apenas a ser utilizado no interior! (IP20) Para evitar o risco de incêndio ou choque eléctrico, não exponha este produto à chuva nem humidade.
- Instale sempre este produto num local com ventilação adequada, a pelo menos 50 cm (20 pol.) das superfícies adjacentes.
- Certifique-se de que não estão obstruídas quaisquer ranhuras de ventilação do corpo da unidade.
- Nunca ligue este produto a um regulador da intensidade da luz nem a um reóstato.
- Substitua o fusível por um do mesmo tipo e classificação.
- Transporte este produto APENAS com as pegas ou suportes de montagem/suspensão.
- A temperatura máxima ambiente é 40 °C (104 °F). Não utilize este produto em ambientes com temperaturas superiores.
- Em caso de um problema de funcionamento grave, pare a utilização imediatamente.
- NÃO abra este produto. Não contém quaisquer peças passíveis de manutenção.
- Para eliminar desgaste desnecessário e aumentar a respectiva vida útil, durante os períodos de não utilização deve desligar totalmente o produto através de um disjuntor ou desconectando-o.

Contacto Fora dos E.U.A., Reino Unido, Irlanda, México ou Benelux, entre em contacto com o seu distribuidor para solicitar assistência ou devolver um produto. Aceda a www.chauvetlighting.com para obter informações de contacto.

Conteúdo

· Abyss™ USB	· Cabo de alimentação
· Suporte de suspensão com equipamento de montagem	· Cartão de garantia
	· Guia de referência rápida

Para começar Desembale o Abyss™ USB e certifique-se de que recebeu todas as peças em boas condições. Se a caixa ou conteúdos aparentarem estar danificados, notifique imediatamente a transportadora e não a Chauvet.

Descrição do produto O Abyss™ USB é uma luz de efeitos apelativos que simula um efeito de água colorido com inúmeras utilizações. Controlo com fios DMX padrão ou controlo sem fios com uma porta D-Fi™ USB prática integrada (para utilizar com a porta USB D-Fi™ da CHAUVET® DJ). O Abyss™ USB pode fornecer a qualquer superfície uma sensação de estar debaixo de água. Perfeito para a pista de dança, iluminação frontal ou fontes de luz.

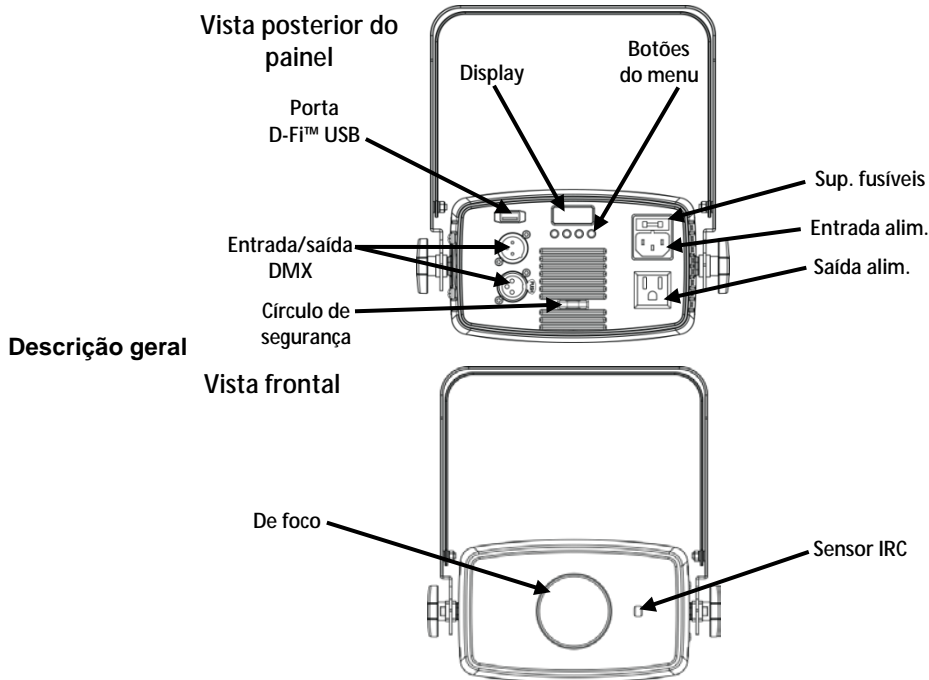

Alimentação CA

AVISO! NÃO LIGUE qualquer equipamento além do D-Fi™ USB à porta USB. Caso contrário pode danificar o produto.

Este produto possui uma fonte de alimentação de intervalo automático que pode funcionar num intervalo de tensão de entrada de 100 – 240 VCA, 50/60 Hz.



Para eliminar desgaste desnecessário e aumentar a respectiva vida útil, durante os períodos de não utilização deve desligar totalmente o produto através de um disjuntor ou desconectando-o.

Interligação de alimentação

Para conhecer o número de máximo de produtos o Abyss™ USB que pode ligar à alimentação em cada tensão, consulte o Manual do Utilizador ou a etiqueta do produto.

Substituição do fusível

1. Desligue o produto da alimentação.
2. Encaixe a ponta de uma chave de fendas de cabeça chata na ranhura do suporte de fusíveis.
3. Retire a tampa de segurança do corpo.
4. Retire o fusível queimado do grampo na parte frontal da tampa de segurança e substitua por um fusível com o mesmo tipo e classificação.
5. Volte a colocar o suporte de fusíveis e a ligar a alimentação.

Instalação Antes de instalar este produto, leia as [Instruções de segurança](#).

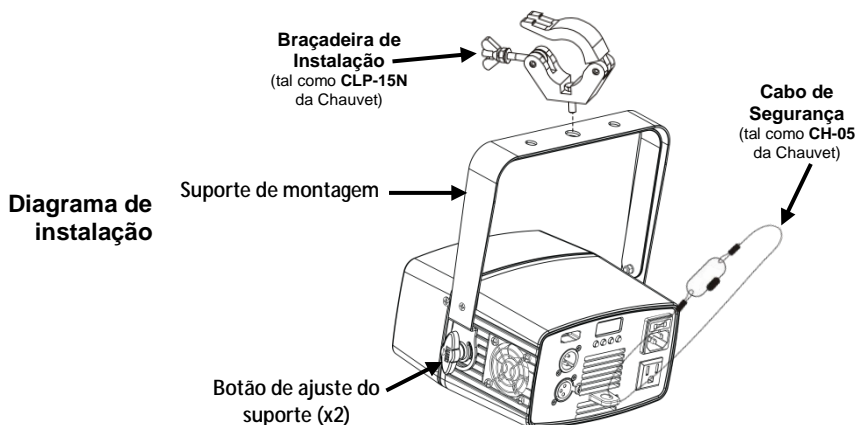

Conectividade D-Fi™ USB

O Abyss™ USB pode tornar-se num receptor/transmissor D-Fi™ sem fios com a utilização do D-Fi™ USB da CHAUVET® DJ. Basta configurar o canal de recepção/transmissão D-Fi™ do interruptor DIP, ligue-o na porta USB e, em seguida, configure a personalização e endereço DMX do produto. As instruções adicionais para a ligação e configuração deste produto para a operação D-Fi™ USB encontram-se no Manual de Utilizador.



AVISO! NÃO LIGUE qualquer equipamento além do D-Fi™ USB à porta USB. Caso contrário pode danificar o produto.

Após efectuar a ligação, o D-Fi™ USB vai activar o produto. O DMX com fios, os botões do menu/exibição digital manual e o IRC-6 permanecem indisponíveis até desligar o D-Fi™ USB. Os níveis de prioridade são:



1. D-Fi™ USB
2. DMX com fios
3. Controlo remoto IRC-6
4. Botões do menu/exibição digital manual

Interligação DMX O Abyss™ USB pode trabalhar com um controlador DMX quando se encontra ligado a ligações da série DMX. As instruções para a ligação e configuração deste produto para a operação DMX encontram-se no Manual de Utilizador. Se não estiver familiarizado com o DMX, transfira o DMX Primer a partir de www.chauvetlighting.com.

Endereço inicial Para garantir um acesso total a todos os canais em cada modo DMX, o endereço DMX mais elevado recomendado é **510**.

Ligação Principal/ Secundária O Abyss™ USB utiliza a ligação de dados DMX para o seu modo Principal/Secundário. As instruções para a ligação e configuração deste produto para a operação Principal/Secundário encontram-se no Manual de Utilizador.

Descrição do painel de controlo	Botão	Função
	<MODE>	Sai da função ou menu actual
	<ENTER>	Activa uma opção do menu ou valor seleccionado
	<UP>	Desloca-se para cima na lista de menus ou aumenta o valor numérico numa função
	<DOWN>	Desloca-se para baixo na lista de menus ou diminui o valor numérico numa função

















Opções do Menu

Nível Principal	Níveis de programação		Descrição
3-CH	d 1–d512		Modo DMX de 3 canais
C--	C 1		Cor estática branca
	C 2		Cor estática púrpura
	C 3		Cor estática amarela
	C 4		Cor estática azul
	C 5		Cor estática verde
	C 6		Cor estática cor-de-laranja
	C L	L 0–L100	Rotação da roda de cor para a esquerda (lento para rápido)
C R	r 0–r100	Rotação da roda de cor para a direita (lento para rápido)	
Wave	Stop		Interrompe o efeito de onda
	W--L	L 0–L100	Rotação do efeito de onda para a esquerda (lento para rápido)
	W--r	r 0–r100	Rotação do efeito de onda para a direita (lento para rápido)
U--	U 0–U255		Regulador da intensidade da luz
SET	On		Liga ou desliga os infravermelhos
	OFF		
teMP	XX		Exibe a temperatura do produto

Controlo remoto IRC-6 (controlo remoto por infravermelhos)

O Abyss™ USB é compatível com o controlo remoto IRC-6 da Chauvet.

Os seguintes botões do IRC-6 são utilizados com o Abyss™ USB:

	Liga/desliga os LEDs
	Rotação da roda de cor (+ ou – para alternar a direcção)
	Define a velocidade de rotação da roda de cor
	Rotação da roda do efeito de onda (+ ou – para alternar a direcção ou interromper)
	Define a velocidade de rotação da roda do efeito de onda
	Permite o controlo do regulador da intensidade da luz em 10 etapas
 OU 	Permite o controlo total do regulador da intensidade da luz
	Aumenta o valor seleccionado e desloca-se através das opções
	Reduz o valor seleccionado e desloca-se através das opções
	Branco
	Púrpura
	Amarelo
	Azul
	Verde
	Laranja

            - Sem função com este produto

Valores DMX

3-CH	Canal	Função	Valor	Percentagem/Definição
	1	Regulador da intensidade da luz	000 ó 255	0–100%
	2	Roda de cores	000 ó 021	Branco
			022 ó 042	Púrpura
			043 ó 063	Amarelo
			064 ó 084	Azul
			085 ó 105	Verde
			106 ó 127	Laranja
			128 ó 188	Rotação para a esquerda (rápido para lento)
			189 ó 194	Parar
	3	Roda de água	195 ó 255	Rotação para a direita (lento para rápido)
			000	Parar
			001 ó 122	Rotação para a esquerda (lento para rápido)
			123 ó 133	Parar
			134 ó 255	Rotação para a direita (rápido para lento)

Informazioni sulla Guida

La Guida Rapida Abyss™ USB contiene informazioni di base sul prodotto quali montaggio, opzioni menù e valori DMX. Per maggiori dettagli, scaricare il Manuale Utente dal sito www.chauvetlighting.com

Esclusione di responsabilità

Le informazioni e le specifiche contenute in questa guida possono essere modificate senza preavviso.

Note di Sicurezza

Le Note di Sicurezza includono informazioni importanti circa il montaggio, l'uso e la manutenzione.



- Questa apparecchiatura non è progettata per installazione permanente.
- Collegare questa unità SOLTANTO ad un circuito dotato di messa a terra e protetto.
- Prima di effettuare la pulizia o sostituire il fusibile, scollegare sempre l'unità dall'alimentazione elettrica.
- NON guardare la sorgente luminosa quando l'unità è in funzione.
- Assicurarsi che il cavo di alimentazione non sia piegato o danneggiato.
- Non scollegare mai questa apparecchiatura dall'alimentazione elettrica tirando il cavo.
- Per il montaggio in alto dell'unità utilizzare SEMPRE un cavo di sicurezza.
- NON collocare materiale infiammabile vicino all'unità mentre è in funzione.
- NON toccare l'unità durante il funzionamento perché potrebbe essere molto calda.



- La tensione della presa a muro cui si collega l'apparecchiatura deve trovarsi entro il campo specificato sull'etichetta o sul pannello posteriore.
- Questa apparecchiatura deve essere utilizzata soltanto in interni (IP20)! Per evitare il rischio di incendio o di folgorazione non esporre l'apparecchiatura alla pioggia o all'umidità.
- Montare sempre l'unità in posizione ben ventilata, ad almeno 50 cm. (20") da qualsiasi superficie.
- Assicurarsi che nessuna apertura di ventilazione dell'unità sia ostruita.
- Non collegare mai ad un dimmer o ad un reostato.
- Sostituire il fusibile con un altro dello stesso tipo e classe.
- Prendere e trasportare l'unità SOLTANTO dalla staffa per il montaggio sospeso o dalle maniglie.
- Massima temperatura ambiente ammessa: 40 °C (104 °F). Non utilizzare l'unità a temperature superiori.
- In caso di gravi problemi di funzionamento sospendere immediatamente l'utilizzo.
- NON aprire l'unità. Non contiene parti riparabili dall'utente.
- Per evitare un consumo inutile ed aumentare la durata, durante i periodi di non utilizzo disconnettere completamente il prodotto dall'alimentazione con l'interruttore o scollegando il cavo.

Contatti

Per richiedere assistenza o restituire l'apparecchiatura, al di fuori di Stati Uniti, Regno Unito, Irlanda, Messico o Benelux contattare il distributore locale. Per informazioni sui contatti, visitare il sito Web www.chauvetlighting.com.

Che cosa è incluso

- Abyss™ USB
- Cavo di alimentazione
- Staffa per montaggio sospeso con relativi accessori
- Scheda di garanzia
- Guida Rapida

Per iniziare Disimballare Abyss™ USB ed accertarsi di aver ricevuto tutti i componenti integri. Se l'imballo appare danneggiato, farlo immediatamente presente al trasportatore e non a Chauvet.

Descrizione del prodotto Abyss™ USB è uno spettacolare effetto luminoso che simula acqua multicolore e che può essere utilizzato in numerosissime applicazioni. Controllo DMX standard cablato oppure wireless grazie alla pratica porta USB D-Fi™ integrata (da utilizzare con D-Fi™ USB di CHAUVET® DJ). Abyss™ USB dà a qualsiasi superficie un effetto sottomarino. Perfetto per piste da ballo, illuminazione di facciate o effetti wash.

Vista pannello posteriore

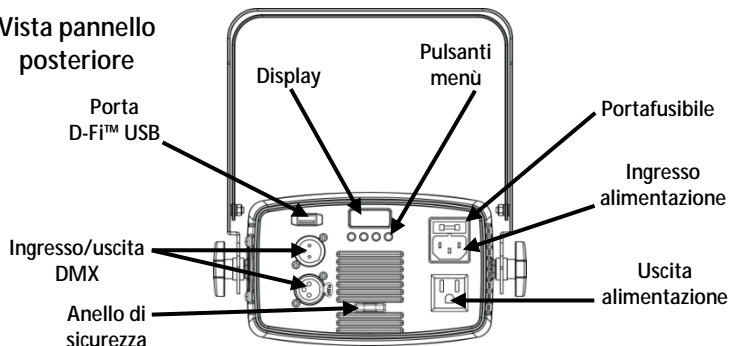

Vista d'insieme

Vista frontale

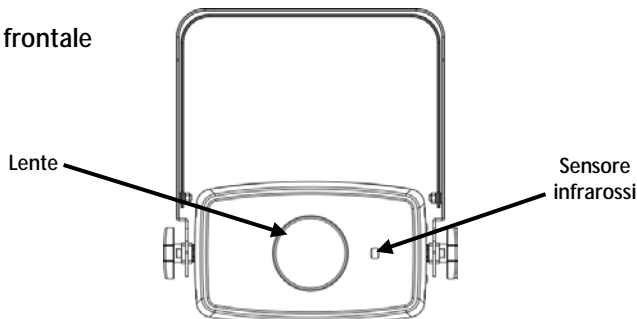

ATTENZIONE! Nella porta USB collegare SOLO un D-Fi™ USB. In caso contrario l'unità potrebbe danneggiarsi.

Alimentazione Questa unità è dotata di alimentatore a commutazione automatica con tensione in ingresso di 100–240 V CA, 50/60 Hz.

CA



Per evitarne l'eccessiva usura e migliorarne la durata nel tempo, scollegare l'unità dalla presa elettrica o disattivare l'alimentazione tramite l'apposito interruttore, se inutilizzata per lunghi periodi.

Collegamento Per il numero massimo di apparecchiature che è possibile collegare su ciascuna presa elettrica fare riferimento alle note riportate sull'etichetta apposta sul prodotto o al Manuale Utente.

Sostituzione fusibile

1. Scollegare l'alimentazione elettrica dall'unità.
2. Inserire la punta di un giravite a testa piatta nella fessura dell'alloggiamento del fusibile.
3. Rimuovere dall'alloggiamento il cappellotto di sicurezza.
4. Rimuovere il fusibile bruciato dalla clip sulla parte anteriore del cappellotto di sicurezza e sostituirlo con uno identico.
5. Reinscrivere il portafusibile e ricollegare l'alimentazione elettrica.

Montaggio

Prima di montare l'unità, leggere le [Note di Sicurezza](#).

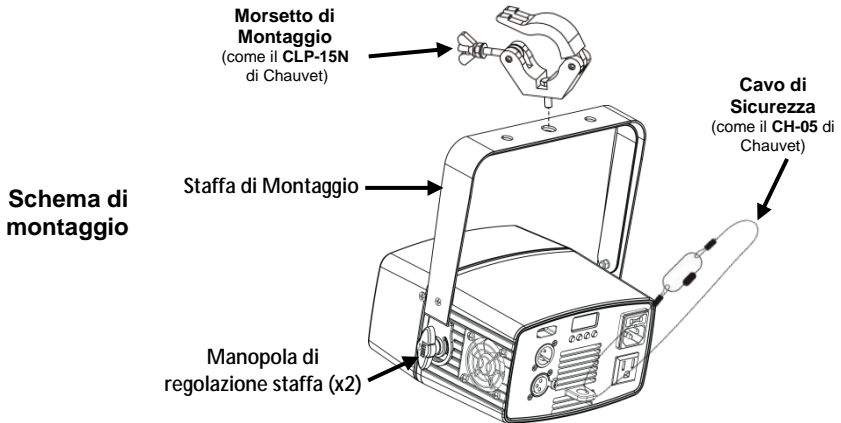

Connettività D-Fi™ USB

Abyss™ USB può diventare un ricetrasmittitore wireless D-Fi™ utilizzando il D-Fi™ USB di CHAUVET® DJ. È sufficiente impostare il DIP switch del canale di ricezione/trasmisione D-Fi™ dell'unità, collegarla alla porta USB e poi impostare funzione e indirizzo DMX. Le istruzioni complete per il collegamento e la configurazione di questa unità per il funzionamento D-Fi™ USB sono contenute nel Manuale Utente.



ATTENZIONE! Nella porta USB collegare SOLO un D-Fi™ USB. In caso contrario l'unità potrebbe danneggiarsi.

Dopo il collegamento, D-Fi™ USB prende il controllo del prodotto. DMX cablato, controllo manuale del display / pulsanti del menù ed IRC-6 non saranno disponibili fino a quando D-Fi™ USB non verrà scollegato. I livelli di



priorità sono:

1. D-Fi™ USB
2. DMX cablato
3. Telecomando IRC-6
4. Display digitale manuale / Pulsanti del menù

Collegamento DMX Abyss™ USB può funzionare con un controller DMX quando collegato tramite connessioni seriali DMX. Le istruzioni per il collegamento e la configurazione di questa unità sono contenute nel Manuale Utente. Se non si ha familiarità con il DMX, scaricare DMX Primer all'indirizzo www.chauvetlighting.com.

Indirizzo iniziale Per assicurare il completo accesso a tutti i canali in ciascuna modalità DMX, l'indirizzo maggiormente raccomandato è **510**.

Collegamento Master/Slave In modalità Master/Slave, Abyss™ USB utilizza il collegamento dati DMX. Le istruzioni per il collegamento e la configurazione di questa unità per il funzionamento Master/Slave sono contenute nel Manuale Utente.

Descrizione del pannello di controllo	Pulsante	Funzione
	<MODE>	Consente di uscire dal menù o dalla funzione corrente
	<ENTER>	Consente di attivare un'opzione di menù o un valore selezionato
	<UP>	Consente di spostarsi verso l'alto nell'elenco menù o di aumentare il valore numerico all'interno di una funzione
	<DOWN>	Consente di spostarsi verso il basso nell'elenco menù o di diminuire il valore numerico all'interno di una funzione































Opzioni del menù

Livello principale	Livelli di programmazione		Descrizione
3-CH	d 1–d512		Modalità DMX 3 canali
C--	C 1		Bianco statico
	C 2		Viola statico
	C 3		Giallo statico
	C 4		Blu statico
	C 5		Verde statico
	C 6		Arancio statico
	C L	L 0–L100	Rotazione della ruota colore verso sinistra (da lento a veloce)
C R	r 0–r100	Rotazione della ruota colore verso destra (da lento a veloce)	
Wave	Stop		Arresta l'effetto onda
	W--L	L 0–L100	Rotazione dell'effetto onda verso sinistra (da lento a veloce)
	W--r	r 0–r100	Rotazione dell'effetto onda verso destra (da lento a veloce)
U--	U 0–U255		Dimmer
SET	On		Attivazione/disattivazione infrarossi
	OFF		
teMP	XX		Visualizza la temperatura dell'unità

Telecomando IRC-6 (a infrarossi)

Abyss™ USB è compatibile con il telecomando IRC-6 di Chauvet.

Con Abyss™ USB vengono utilizzati i seguenti pulsanti del telecomando:

	Attiva/disattiva i LED
	Rotazione ruota colore (+ oppure - per cambiare direzione)
	Imposta la velocità di rotazione della ruota colore
	Rotazione ruota effetto onda (+ oppure - per cambiare direzione)
	Imposta la velocità di rotazione della ruota effetto onda
 	Abilita il controllo dimmer completo
  	Aumenta i valori selezionati e scorre attraverso le opzioni
  	Diminuisce i valori selezionati e scorre attraverso le opzioni
  	Bianco
  	Viola
  	Giallo
  	Blu
  	Verde
  	Arancione

            - Nessuna funzione con questo prodotto

Valori DMX

3-CH	Canale	Funzione	Valore	Percentuale/Impostazione
	1	Dimmer	000 ó 255	0–100%
	2	Ruota colore	000 ó 021	Bianco
			022 ó 042	Viola
			043 ó 063	Giallo
			064 ó 084	Blu
			085 ó 105	Verde
			106 ó 127	Arancione
			128 ó 188	Rotazione a sinistra (veloce-lenta)
			189 ó 194	Stop
			195 ó 255	Rotazione a destra (lenta-veloce)
	3	Ruota acqua	000	Stop
			001 ó 122	Rotazione a sinistra (lenta-veloce)
			123 ó 133	Stop
			134 ó 255	Rotazione a destra (veloce-lenta)

Informacje dotyczące instrukcji

Praktyczny przewodnik Abyss™ USB (z ang. Quick Reference Guide) (QRG) zawiera podstawowe informacje takie jak połączenie, montaż, opcje menu oraz wartości DMX. Szczegółowe informacje znajdują się w instrukcji obsługi na stronie www.chauvetlighting.com.

Oświadczenie

Informacje i specyfikacje zawarte w niniejszym dokumencie (QRG) podlegają zmianie bez powiadomienia.

Wskazówki dotyczące bezpieczeństwa

Informacje dotyczące bezpieczeństwa zawierają ważne informacje związane z instalacją, użytkowaniem oraz konserwacją.



- Produkt nie jest przeznaczony do instalowania na stałe.
- Produkt można podłączyć TYLKO do uziemionego oraz zabezpieczonego źródła prądu.
- Zawsze należy odłączyć zasilanie przed przystąpieniem do czyszczenia lub wymiany bezpiecznika.
- NIE należy patrzeć na źródło światła, gdy produkt jest włączony.
- Należy upewnić się, czy kabel zasilający nie jest zagięty lub uszkodzony.
- Nigdy nie można wyłączać urządzenia poprzez wyciągnięcie przewodu z gniazdka.
- Należy użyć kabla bezpieczeństwa przy montażu produktu na górze.
- NIE należy pozostawiać materiału łatwopalnego w pobliżu urządzenia podczas gdy jest włączone.
- NIE należy dotykać urządzenia w czasie jego pracy, ponieważ może być gorące.



- Napięcie, do jakiego podłączane jest urządzenie musi odpowiadać temu, które zostało określone na naklejce lub tylnej części produktu.
- Produkt może być używany jedynie w pomieszczeniach! (IP20) Aby uniknąć ryzyka wystąpienia pożaru lub zwarcia, urządzenia nie należy wystawiać na działanie deszczu lub wilgoci.
- Produkt należy zawsze instalować w miejscu z odpowiednią wentylacją przynajmniej 50 cm od przyległych do niego powierzchni.
- Należy upewnić się, że kratki wentylacyjne na obudowie urządzenia nie są zablokowane.
- Nigdy nie należy podłączać urządzenia do ściemniacza lub potencjometru.
- Bezpiecznik, który jest wymieniany musi być takiego samego typu oraz wartości.
- Do przenoszenia produktu należy użyć JEDYNNIE uchwytu montażowego lub uchwytów do jego przenoszenia.
- Maksymalna temperatura otoczenia to 40 °C. Nie należy używać produktu w wyższych temperaturach.
- W przypadku poważnych problemów z obsługą należy natychmiast zaprzestać jego dalszego użytkowania.
- NIE należy otwierać produktu. Urządzenie nie zawiera części, które mogą być serwisowane przez użytkownika.
- Podczas, kiedy urządzenie jest nieużywane należy odłączyć je od źródła zasilania poprzez wyłączenie bezpiecznika lub wyciągnięcia wtyczki z gniazda, co wyeliminuje niepotrzebne zużycie i przedłuży żywotność urządzenia.

Kontakt Poza Stanami Zjednoczonymi, Zjednoczonym Królestwem, Irlandią, Meksykiem oraz krajami Beneluksu w celu uzyskania pomocy lub zwrotu produktu należy skontaktować się z dystrybutorem na terenie danego kraju. W celu uzyskania informacji proszę odwiedzić naszą stronę internetową www.chauvetlighting.com.

Co wchodzi w skład zestawu

- Abyss™ USB
- Przewód zasilający
- Obejma do podwieszenia wraz z zestawem montażowy
- Karta gwarancyjna
- Instrukcja obsługi

Przed montażem

Należy rozpakować urządzenie Abyss™ USB oraz upewnić się, że wszystkie znajdujące się w opakowaniu części są w dobrym stanie. W przypadku, gdy opakowanie lub jego zawartość noszą ślady uszkodzenia, należy natychmiast poinformować o tym fakcie dostawcę, a nie firmę Chauvet.

Opis produktu

Abyss™ USB jest wielokolorową lampą przeznaczoną do wyświetlania efektów falującej wody, jak również do wielu innych zastosowań scenicznych. Urządzenie zapewnia standardowe sterowanie za pomocą DMX z użyciem przewodu lub całkowicie bezprzewodowo dzięki zainstalowanemu portowi D-Fi™ USB (do podłączenia D-Fi™ USB firmy CHAUVET® DJ). Dzięki Abyss™ USB można uzyskać efekt przebywania pod wodą na praktycznie każdej powierzchni. Idealna do oświetlania parkietów, obiektów oraz płaszczyzn światłem rozmytym.

Widok na panel tylny

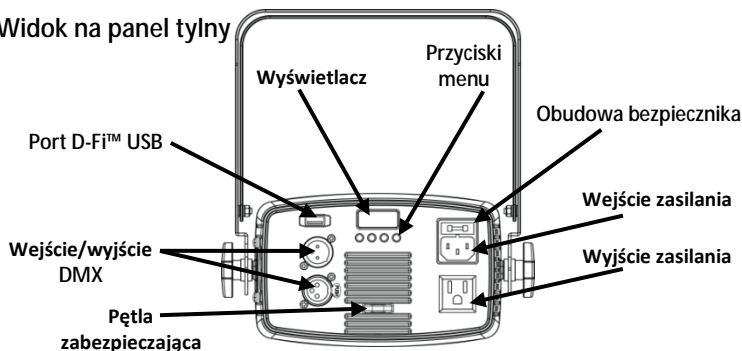

Opis produktu

Widok na panel przedni

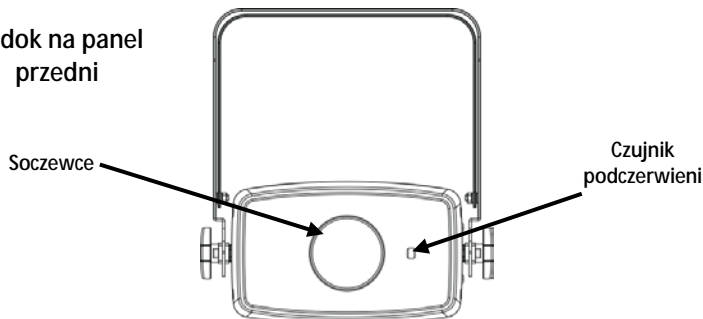

OSTRZEŻENIE! NIE NALEŻY podłączać do portu USB innych urządzeń niż D-Fi™ USB. Niestosowanie się do powyższego może skutkować uszkodzeniem urządzenia.

Moc AC Produkt posiada automatyczne przełączanie zakresu zasilania, które pozwala na działanie produktu przy napięciu wejściowym 100-240 VAC, 50/60 Hz.



Podczas kiedy urządzenie jest nieużywane należy odłączyć je od źródła zasilania poprzez wyłączenie bezpiecznika lub wyciągnięcia wtyczki z gniazda, co wyeliminuje niepotrzebne zużycie i przedłuży żywotność urządzenia.

Podłączenie produktów

W celu sprawdzenia dokładnej ilości urządzeń Abyss™ USB jakie mogą zostać połączone przy konkretnym napięciu, proszę zapoznać się z instrukcją obsługi lub etykietą znajdującą się na urządzeniu.

Wymiana bezpiecznika

1. Odłączyć produkt od zasilania.
2. Włożyć końcówkę śrubokręta z płaską końcówką do otworu zacisku bezpiecznika.
3. Wyjąć pokrywę bezpieczeństwa z obudowy.
4. Usunąć spalony bezpiecznik z zacisku z przodu pokrywy bezpieczeństwa i wymienić na nowy o dokładnie tym samym rodzaju i wartości.
5. Włożyć uchwyt bezpiecznika i ponownie włączyć zasilanie.

Montaż Przed zamontowaniem produktu należy zapoznać się ze [Wskazówki dotyczące bezpieczeństwa](#).

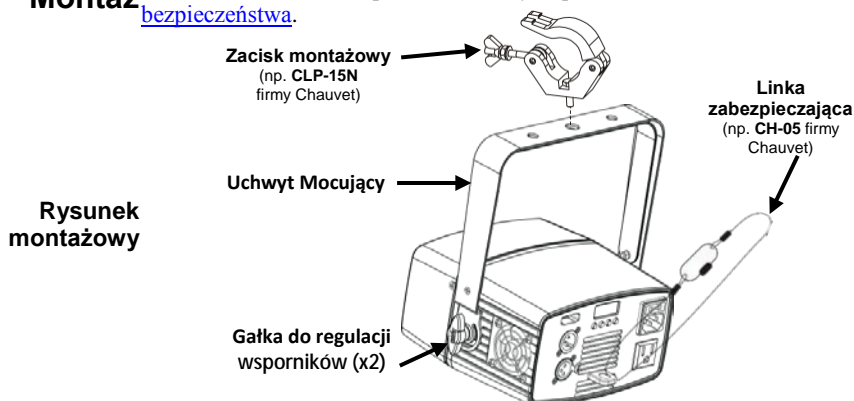

Rysunek montażowy

Port D-Fi™ USB Abyss™ USB może stać się bezprzewodowym nadajnikiem/odbiorcą D-Fi™ dzięki zastosowaniu D-Fi™ USB firmy CHAUVET® DJ. Wystarczy ustawić przełącznik w D-Fi™ na kanał odbierania/nadawania, podłączyć do portu USB, a następnie ustawić żądany zestaw kanałów DMX oraz adres DMX. Dodatkowe instrukcje dotyczące podłączenia i konfiguracji produktu w celu obsługi D-Fi™ USB znajdują się w instrukcji obsługi.



OSTRZEŻENIE! NIE NALEŻY podłączać do portu USB innych urządzeń niż D-Fi™ USB. Niestosowanie się do powyższego może skutkować uszkodzeniem urządzenia.

Po podłączeniu, D-Fi™ USB przejmie sterowanie nad urządzeniem. Przewodowy tryb DMX, ręczne sterowanie wyświetlaczem / przyciski menu oraz IRC-6 będą nieaktywne do momentu odłączenia D-Fi™ USB. Hierarchia poziomów:



1. D-Fi™ USB
2. Przewodowy tryb DMX
3. Pilot IRC-6
4. Ręczne sterowanie wyświetlaczem cyfrowym / Przyciski Menu

Połączenie DMX Abyss™ USB może współpracować z kontrolerem DMX, gdy jest podłączony szeregowo poprzez DMX Instrukcje dotyczące podłączenia i konfiguracji produktu w celu obsługi systemu DMX znajdują się w instrukcji obsługi. Jeżeli nie znają Państwo systemu DMX, proszę pobrać dokument DMX Primer znajdujący się na stronie www.chauvetlighting.com.

Adres początkowy Połączenie Master/Slave W celu zapewnienia pełnego dostępu do wszystkich kanałów w każdym trybie DMX najbardziej zalecanym adresem DMX jest **510**.

Abyss™ USB wykorzystuje połączenie danych DMX dla trybu Master/Slave. Instrukcje dotyczące podłączenia i konfiguracji produktu w celu obsługi Master/Slave znajdują się w instrukcji obsługi.

Opis panelu sterowania

















Przycisk	Funkcja
<MODE>	Wyjście z bieżącej opcji menu lub funkcji
<ENTER>	Zatwierdzenie wybranej opcji menu lub wartości
<UP>	Przejdźcie w górę po liście menu lub zwiększenie wartości numerycznej funkcji
<DOWN>	Przejdźcie w dół po liście menu lub zwiększenie wartości numerycznej funkcji









Menu Opcje

Główny poziom	Poziomy Programowania	Opis	
3-CH	d 1–d512	3-kanałowy tryb DMX	
C--	C 1	Biały kolor statyczny	
	C 2	Purpurowy kolor statyczny	
	C 3	Żółty kolor statyczny	
	C 4	Niebieski kolor statyczny	
	C 5	Zielony kolor statyczny	
	C 6	Pomarańczowy kolor statyczny	
	C L	L 0–L100	Obrót lewej kolorowej tarczy (od wolnego do szybkiego)
C R	r 0–r100	Obrót prawej kolorowej tarczy (od wolnego do szybkiego)	
Wave	Stop	Zatrzymanie efektu falowania	
	W--L	L 0–L100	Obrót tarczy z efektem falowania po lewej stronie (od wolnego do szybkiego)
	W--r	r 0–r100	Obrót tarczy z efektem falowania po prawej stronie (od wolnego do szybkiego)
U--	U 0–U255	Dimmer (ściemniacz)	
SET	On	Włącza lub wyłącza podczerwień	
	OFF		
teMP	XX	Wyświetla temperaturę urządzenia	

IRC-6 (pilot na podświetlonej)

Abyss™ USB jest w pełni kompatybilny z pilotem IRC-6 oferowanym przez firmę Chauvet. Poniższe przyciski na pilocie IRC-6 używane są do sterowania urządzeniem Abyss™ USB:

-  Włączanie lub wyłączanie diod LED
-  Obrót kolorowej tarczy (zmiana kierunku za pomocą + lub -)
-  Ustawienie prędkości obrotów kolorowej tarczy
-  Obrót tarczy z efektem falowania (zmiana kierunku za pomocą + lub -)
-  Ustawienie prędkości obrotów tarczy z efektem falowania
-  Aktywacja sterowania dimmerem z 10-stopniową regulacją
-  lub  Aktywacja pełnego sterowania dimmerem
-  Zwiększenie wybranej wartości i przejście przez menu opcji
-  Zmniejszenie wybranej wartości i przejście przez menu opcji
-  Biały
-  Purpurowy
-  Żółty
-  Niebieski
-  Zielony
-  Pomarańczowym

            - Brak funkcji dla tego produktu

Wartości DMX

3-CH	Kanał	Funkcja	Wartość	Procent/Ustawienia
	1	Ściemniacz	000-255	0-100%
	2	Kolorowe tarcze	000-021	Biały
			022-042	Purpurowy
			043-063	Żółty
			064-084	Niebieski
			085-105	Zielony
			106-127	Pomarańczowym
			128-188	Obrót w lewo (od szybkiego do wolnego)
			189-194	Stop
			195-255	Obrót w prawo (od wolnego do szybkiego)
	3	Tarcza z efektem wody	000	Stop
			001-122	Obrót w lewo (od wolnego do szybkiego)
			123-133	Stop
			134-255	Obrót w prawo (od szybkiego do wolnego)

Over deze handleiding

De Abyss™ USB Beknopte Handleiding (BH) bevat basisinformatie over het product, zoals montage, menu-opties en DMX-waarden. Download de gebruikershandleiding op www.chauvetlighting.com voor meer informatie.

Disclaimer

De informatie en specificaties in deze BH kunnen zonder voorafgaande kennisgeving worden gewijzigd.

Veiligheidsinstructies

Deze veiligheidsinstructies bevatten belangrijke informatie over de installatie, het gebruik en het onderhoud.



- Dit product is niet bedoeld voor permanente installatie.
- Sluit dit product UITSLUITEND op een geaard en beveiligd stroomcircuit.
- Haal voor het vervangen van de zekering altijd de stekker van het product uit het stopcontact.
- KIJK NIET in de lichtbron wanneer het apparaat is ingeschakeld.
- Zorg ervoor dat het stroomsnoer niet knikt of beschadigd.
- Koppel dit product nooit los van het stopcontact door aan het snoer te trekken.
- Gebruik een veiligheidskabel wanneer het product boven lichaamshoogte wordt gemonteerd.
- GEEN brandbare materialen in de buurt van de unit tijdens gebruik.
- RAAK het product NIET AAN wanneer het in werking omdat het dan heet zijn.



- De spanning van het stopcontact waarop u dit product aansluit moet binnen het vermelde bereik op de sticker of achterkant van het product zijn.
- Het product is alleen voor gebruik binnenshuis! (IP20) Om risico op brand of elektrische schokken te voorkomen, mag dit product niet aan regen of vocht worden blootgesteld.
- Monteer dit product altijd op een plek met voldoende ventilatie, minstens 20 inch (50 cm) van de aangrenzende oppervlakken.
- Zorg ervoor dat er geen ventilatie-openingen van de behuizing van het product worden geblokkeerd.
- Sluit dit product nooit aan op een dimmer of een regelweerstand.
- Vervang de zekering met een van hetzelfde type en met dezelfde waarde.
- Gebruik UITSLUITEND de ophang-/montagebeugel of de hendels om dit product te dragen.
- De maximale omgevingstemperatuur bedraagt 40 °C. Gebruik dit product niet bij hogere temperaturen.
- Stop in het geval van ernstige operationele problemen onmiddellijk met het gebruik.
- Open het product NIET. Het bevat geen te onderhouden onderdelen.
- Om onnodige slijtage te elimineren en zijn levensduur te verlengen, gedurende perioden wanneer het product niet wordt gebruikt, moet u het product afsluiten door een aardlekschakelaar om te zetten of door het te ontkoppelen

Contact

Van buiten de VS, Verenigd Koninkrijk, Ierland, Mexico of Benelux kunt u contact opnemen met de distributeur of om ondersteuning vragen dan wel het product retourneren. Ga naar www.chauvetlighting.com voor contactinformatie.

Wat is inbegrepen

- | | |
|---|------------------------|
| • Abyss™ USB | • Stroomsnoer |
| • Hangbeugel met bevestigingsapparatuur | • Garantiekaart |
| | • Beknopte handleiding |

Om te beginnen

Pak uw Abyss™ USB uit en zorg ervoor dat u alle onderdelen in goede staat hebt ontvangen. Als de doos of inhoud beschadigd lijkt, stel dan de vervoerder onmiddellijk op de hoogte, niet Chauvet.

Product-beschrijving

De Abyss™ USB is een oogstrelende, meerkleurige, gesimuleerde watereffectlamp met ontelbare gebruiken. Het heeft een standaard DMX-bedrade bediening of draadloze bediening met de handige, ingebouwde D-Fi™ USB-poort (voor gebruik met de D-Fi™ USB van CHAUVET® DJ). De Abyss™ USB kan elk oppervlak een onderwatergevoel geven. Perfect voor op de dansvloer, frontverlichting of wandwashing.

Achterzijde Aanzicht

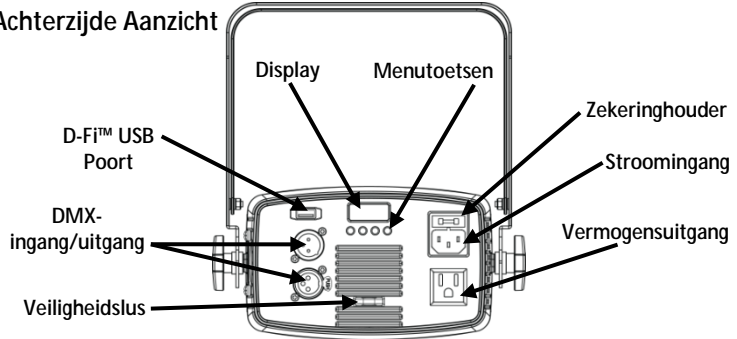

Overzicht

Front Aanzicht

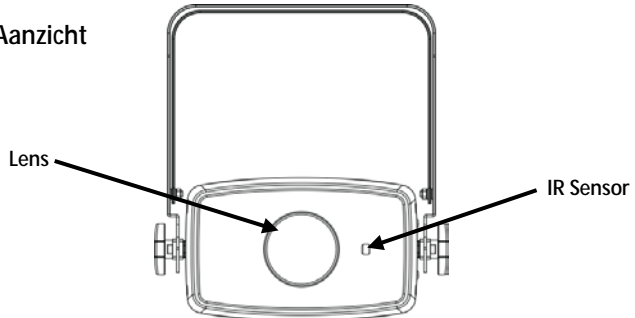

Waarschuwing! NIETS anders dan een D-Fi™-USB in de USB-poort plaatsen. Dit kan het product namelijk beschadigen.

AC-stroom

Dit product heeft een voeding met automatisch bereik die werkt met een ingangsspanning van 100–240 VAC, 50/60 Hz.



Om onnodige slijtage te elimineren en zijn levensduur te verlengen, gedurende perioden wanneer het product niet wordt gebruikt, moet u het product afsluiten door een aardlekschakelaar om te zetten of door het te ontkoppelen.

Power Linking

Voor het maximale aantal Abyss™ USB-producten die via power link kunnen worden gekoppeld bij elke spanning, ziet u de gebruikershandleiding of de sticker op het product.

Vervangen van de zekering

1. Ontkoppel het apparaat van de stroom.
2. Wig de punt van een platte schroevendraaier in de sleuf van de zekeringhouder.
3. Druk de beveiligingskap uit de behuizing.
4. Verwijder de doorgebrande zekering vanaf de clip aan de voorkant van de veiligheidsafdekking en vervang deze door een zekering van exact hetzelfde type.
5. Plaats de zekeringhouder terug en steek de stekker er weer in.

Montage Lees alvorens dit product te monteren alle [Veiligheidsinstructies](#).

Montage diagram

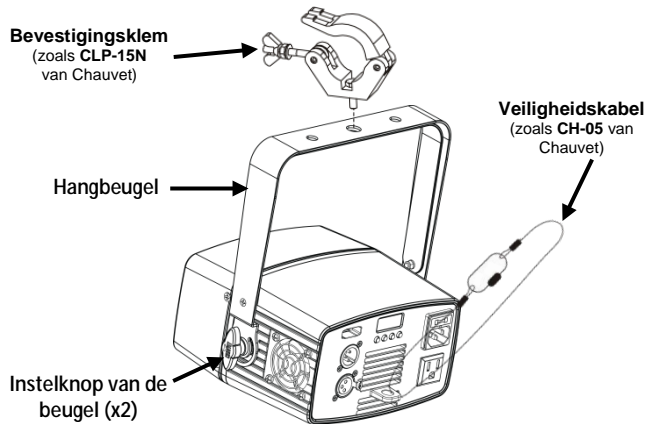

D-Fi™ USB-connectiviteit

De Abyss™ USB kan door middel van de D-Fi™ USB van CHAUVET® DJ een draadloze D-Fi™ zender/ontvanger worden. Stel simpelweg de DIP-schakelaar van het D-Fi™ zend-/ontvangstkanaal in, plaats het in de USB-poort en stel de DMX-persoonlijkheid en het DMX-adres van het product in. Verdere instructies voor het aansluiten en configureren van dit product voor D-Fi™ USB-bediening staan in de gebruikershandleiding.



Waarschuwing! NIETS anders dan een D-Fi™-USB in de USB-poort plaatsen. Dit kan het product namelijk beschadigen.

Nadat het is aangesloten zal de D-Fi™ USB het product overnemen. Bedrade DMX, handmatige DMX-bediening/menuknoppen en IRC-6 zijn niet beschikbaar totdat u de D-Fi™ USB afkoppelt. De prioriteitsniveaus zijn:



1. D-Fi™ USB
2. Bedrade DMX
3. IRC-6 afstandsbediening
4. Handmatige digitale display/menuknoppen

DMX-koppeling De Abyss™ USB kan met een DMX-regelaar werken, indien gekoppeld door seriële DMX-verbindingen. Instructies voor het aansluiten en configureren van dit product voor DMX-bediening staan in de gebruikershandleiding. Als u niet bekend bent met DMX, download dan de DMX-primer op www.chauvetlighting.com.

Startadres Om volledige toegang tot alle kanalen in elke DMX-modus te garanderen is het sterk aanbevolen DMX-adres voor dit product **510**.

Master/slave-verbinding De Abyss™ USB maakt gebruik van de DMX-gegevensverbinding voor haar Master-/Slave-modus. Instructies voor het aansluiten en configureren van dit product voor DMX-bediening staan in de gebruikershandleiding.

Configuratiescherm Beschrijving















Toets	Functie
<MODE>	Sluit het huidige menu of functie af
<ENTER>	Activeert een menu-optie of de geselecteerde waarde
<UP>	Navigeert omhoog via het menu of verhoogt de numerieke waarde wanneer in een functie
<DOWN>	Navigeert omlaag via het menu of verlaagt de numerieke waarde wanneer in een functie

Menu Opties

Belangrijkste niveau	Programmeerniveaus	Beschrijving	
3-CH	d 1–d512	3-kanaals DMX-modus	
C--	C 1	Witte statische kleur	
	C 2	Paarse statische kleur	
	C 3	Gele statische kleur	
	C 4	Blauwe statische kleur	
	C 5	Groene statische kleur	
	C 6	Oranje statische kleur	
	C L	L 0–L100	Rotatie van linker kleurenwiel (langzaam tot snel)
	C R	r 0–r100	Rotatie van rechter kleurenwiel (langzaam tot snel)
Wave	Stop	Stopt het golfeffect	
	W–L	L 0–L100	Rotatie van linker golfeffect (langzaam tot snel)
	W–r	r 0–r100	Rotatie van rechter golfeffect (langzaam tot snel)
U--	U 0–U255	Dimmer	
SET	On	Schakelt infrarood in of uit	
	OFF		
teMP	XX	Toont de producttemperatuur	

IRC-6-Afstands-bediening (Infrarood Afstands-bediening)

De Abyss™ USB is compatibel met de IRC-6 afstandsbediening van Chauvet.
De volgende IRC-6 toetsen worden gebruikt met de Abyss™ USB:

	Schakelt LED-lampjes aan/uit
	Rotatie van kleurenwiel (+ of – om van richting te wisselen)
	Stelt de rotatiesnelheid in van het kleurenwiel
	Rotatie van golfeffectwiel (+ of – om van richting te wisselen)
	Stelt de rotatiesnelheid in van het golfeffectwiel
 of 	Schakelt volledige dimmerregeling in
	Verhoogt de gekozen waarde en bladert door opties
	Verlaagt de gekozen waarde en bladert door opties
	Wit
	Paars
	Geel
	Blauw
	Groen
	Oranje

            - Geen functie met dit product

DMX-waarden

3-CH	Kanaal	Functie	Waarde	Percentage/instelling
2	1	Dimmer	000 ó 255	0–100%
			000 ó 021	Wit
			022 ó 042	Paars
			043 ó 063	Geel
			064 ó 084	Blauw
			085 ó 105	Groen
			106 ó 127	Oranje
			128 ó 188	Rotatie links (snel tot langzaam)
			189 ó 194	Stop
			195 ó 255	Rotatie naar rechts (langzaam tot snel)
3	3	Waterwiel	000	Stop
			001 ó 122	Rotatie links (langzaam tot snel)
			123 ó 133	Stop
			134 ó 255	Rotatie naar rechts (snel tot langzaam)

О данном руководстве Краткое руководство (QRG) по содержит базовую информацию об устройстве, включая вопросы монтажа, настроек меню и значений DMX. Загрузите Руководство пользователя на сайте www.chauvetlighting.com.

Правовая оговорка Информация и спецификации, приведенные в этом руководстве, могут меняться без уведомления.

Замечания по безопасности Настоящие Замечания по безопасности содержат важную информацию о монтаже, эксплуатации и техническом обслуживании.



- Это устройство не предназначено для стационарного монтажа.
- Подключать это устройство можно ТОЛЬКО к заземленному и защищенному контуру.
- Всегда отключайте устройство от питания перед очисткой или заменой предохранителя.
- НЕ смотрите на источник света, когда устройство включено.
- Убедитесь, что провод электропитания не перегнут и не поврежден.
- Не отключайте это изделие от питания за шнур питания.
- При монтаже этого устройства сверху пользуйтесь предохранительным тросом.
- НЕ допускайте размещения рядом с устройством воспламеняющихся материалов.
- НЕ прикасайтесь к корпусу устройства во время его работы, поскольку он нагревается.



- Напряжение розетки, к которой подключается это устройство, должно находиться в диапазоне, указанном на наклейке на задней панели устройства.
- Данное устройство предназначено только для использования в помещениях (IP 20)! Чтобы уменьшить риск возгорания и поражения электрическим током, не подвергайте устройство воздействию дождя или влаги.
- Монтаж устройства должен выполняться только при наличии достаточной вентиляции на расстоянии не менее 20 дюймов (50 см) от соседних поверхностей.
- Убедитесь, что на корпусе устройства нет заблокированных отверстий.
- Никогда не подключайте это устройство к регулятору яркости или реостату.
- Заменяйте предохранитель на устройство того же типа и номинала.
- Для перемещения этого устройства пользуйтесь ТОЛЬКО подвесным/монтажным кронштейном или ручками.
- Максимальная температура окружающей среды составляет 104° F (40° C). Не допускайте работы этого устройства при высокой температуре.
- В случае серьезного нарушения в работе устройства немедленно прекратите его использование.
- НЕ открывайте это устройство. Оно не содержит деталей, обслуживаемых пользователем.
- Во избежание ненужного износа и для продления срока службы, неиспользуемое устройство следует полностью отключить с помощью выключателя или путем извлечения вилки из розетки.

- Контакт** За пределами США, Великобритании, Ирландии, Мексики и стран Бенилюкса по вопросам поддержки или возврата устройства обращайтесь к своему дистрибьютору. Контактная информация приведена на сайте www.chauvetlighting.com.
- Комплект поставки**
- Abyss™ USB
 - Подвесной кронштейн с монтажной арматурой
 - Шнур питания
 - Гарантийная карта
 - Краткое руководство
- Начало работы** Распакуйте устройство Abyss™ USB и проверьте исправное состояние всех полученных деталей. Если коробка или ее содержимое имеют признаки повреждения, немедленно сообщите об этом не Chauvet, а перевозчику.
- Описание устройства** Abyss™ USB – это яркий и многоцветный спецэффект, имитирующий течение воды, для самых разных вариантов применения. Устройство предлагает стандартное проводное управление DMX или беспроводное управление с помощью удобного встроенного порта D-Fi™ USB (для использования с устройством D-Fi™ USB от CHAUVET® DJ). Abyss™ USB может придавать любой поверхности видимость подводного пространства. Идеально подходит для таншполов, передней подсветки и омывающего освещения стен.

Вид задней панели

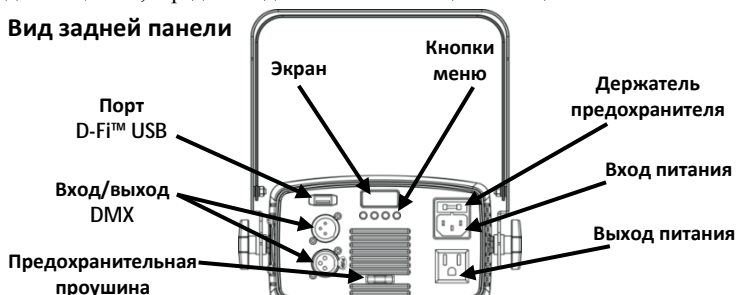

Обзор

Вид спереди

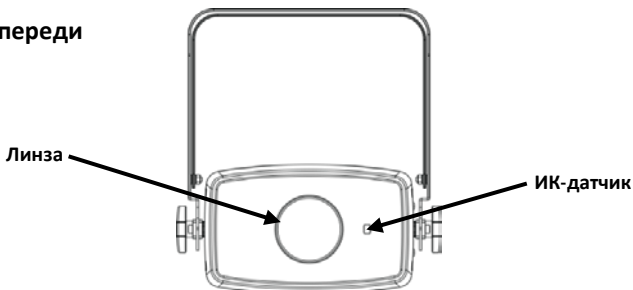

ПРЕДУПРЕЖДЕНИЕ! НЕ вставляйте в USB-порт ничего, кроме D-Fi™ USB. В противном случае возможно повреждение продукта.

Питание переменного тока

Это устройство имеет функцию автоматического выбора диапазона электропитания и может работать со входным напряжением в диапазоне 100-240 В пер. т, 50/60 Гц.



Во избежание ненужного износа и для продления срока службы неиспользуемое устройство следует полностью отключить с помощью выключателя или путем извлечения вилки из розетки.

Подключение питания Информацию о максимальном количестве устройств Abyss™ USB, которые можно подключить при соответствующем напряжении, см. в Руководстве пользователя или на стикере на устройстве.

- Замена предохранителя**
1. Отключите устройство от питания.
 2. Вставьте кончик отвертки с плоской головкой в отверстие держателя предохранителя.
 3. Извлеките предохранительный колпачок из корпуса.
 4. Извлеките перегоревший предохранитель из зажима спереди предохранительного колпачка и замените его на предохранитель того же типа и номинала.
 5. Повторно вставьте держатель предохранителя и снова подключите питание.

Монтаж Перед монтажом этого устройства прочитайте [Замечания по безопасности](#).

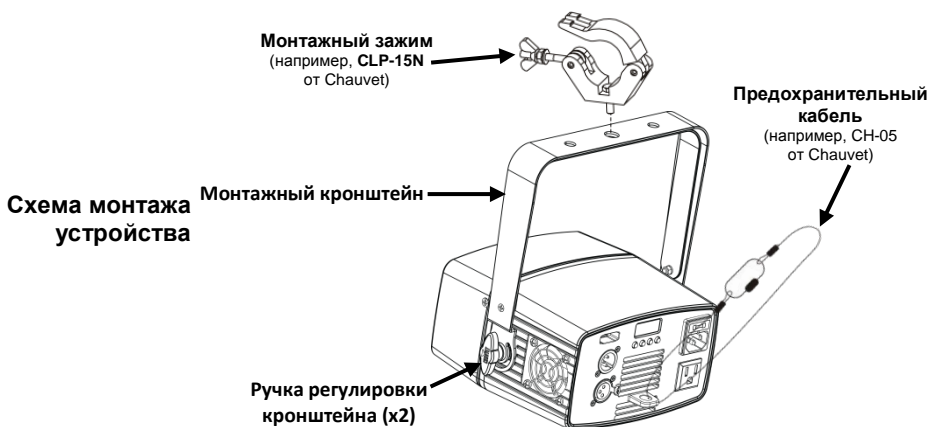

Связь с помощью D-Fi™ USB Устройство Abyss™ USB может стать беспроводным приемником/передатчиком D-Fi™ с помощью D-Fi™ USB от CHAUVET® DJ. Просто настройте канал приема/передачи двухпозиционного переключателя D-Fi™, вставьте его в USB-порт, а затем настройте профиль DMX и адрес DMX устройства. Дополнительные инструкции по подключению и настройке этого продукта для работы с D-Fi™ USB приведены в Руководстве пользователя.



ПРЕДУПРЕЖДЕНИЕ! НЕ вставляйте в USB-порт ничего, кроме D-Fi™ USB. В противном случае возможно повреждение устройства.

Вставленное устройство D-Fi™ USB принимает управление продуктом на себя. Проводной режим DMX, кнопки ручного управления дисплеем/меню и ИК-пульт будут недоступны до тех пор, пока устройство D-Fi™ USB не будет отсоединено. Уровни приоритета:



1. D-Fi™ USB
2. Проводной режим DMX
3. Пульт дистанционного управления IRC-6
4. Кнопки ручного управления цифровым дисплеем/меню

Связь по DMX Устройство Abyss™ USB может работать с контроллером DMX при подключении с помощью последовательных соединений DMX. Инструкции по подключению и настройке этого устройства в режиме DMX приведены в Руководстве пользователя. Если вы не знакомы с DMX, загрузите вводное руководство DMX Primer на сайте www.chauvetlighting.com.

Начальный адрес Для обеспечения полного доступа ко всем каналам в каждом из режимов DMX максимальный рекомендуемый адрес DMX – **510**.

Подключение Master/Slave Устройство Abyss™ USB использует соединение передачи данных DMX для режима Master/Slave. Инструкции по подключению и конфигурированию этого устройства в режиме Master/Slave приведены в Руководстве пользователя.

Описание панели управления	Кнопка	Функция
	<MODE>	Выход из текущего меню или функции
	<ENTER>	Активация опции меню или выбранного значения
	<UP>	Перемещение по списку меню вверх по списку меню или увеличение числового значения при работе
<DOWN>	Перемещение по списку меню вверх по списку меню или уменьшение числового значения при работе	

Опции меню

Главный уровень	Уровни программирования		Описание
3-CH	d 1–d512		3-канальный режим DMX
C--	C 1		Белый статический цвет
	C 2		Фиолетовый статический цвет
	C 3		Желтый статический цвет
	C 4		Синий статический цвет
	C 5		Зеленый статический цвет
	C 6		Оранжевый статический цвет
	C L	L 0–L100	Левостороннее вращение цветового колеса (медленно-быстро)
	C R	r 0–r100	Правостороннее вращение цветового колеса (медленно-быстро)
Wave	Stop		Остановка волнового эффекта
	W--L	L 0–L100	Левостороннее вращение волнового эффекта (медленно-быстро)
	W--r	r 0–r100	Правостороннее вращение волнового эффекта (медленно-быстро)
U--	U 0–U255		Диммер
SET	On		Включение или выключение ИК
	OFF		
teMP	XX		Отображение температуры устройства

ИК-пульт дистанционного управления IRC-6

Устройство Abyss™ USB совместимо с пультом IRC-6 от CHAUVET®.
С Abyss™ USB используются следующие кнопки IRC-6:

	Включение/выключение светодиодов
	Вращение цветового колеса (+ или – для переключения направления)
	Задание скорости вращения цветового колеса
	Вращение колеса волнового эффекта (+ или – для переключения направления или останова)
	Задание скорости вращения колеса волнового эффекта
	Включение 10-ступенчатого управления с помощью диммера
ИЛИ	Включение полного управления с помощью диммера
	Увеличение выбранного значения и прокрутка опций
	Уменьшение выбранного значения и прокрутка опций
	Белый
	Фиолетовый
	Желтый
	Синий
	Зеленый
	Оранжевый

- Нет функции для этого продукта

Значения DMX

3-СН	Канал	Функция	Значение	Процент/установка
2	1	Диммер	000↔ 255	0–100%
			000↔ 021	Белый
			022↔ 042	Фиолетовый
			043↔ 063	Желтый
			064↔ 084	Синий
			085↔ 105	Зеленый
			106↔ 127	Оранжевый
			128↔ 188	Левостороннее вращение (быстро-медленно)
			189↔ 194	Останов
			195↔ 255	Правостороннее вращение (медленно-быстро)
3	2	Цветовое колесо	000	Останов
			001↔ 122	Левостороннее вращение (медленно-быстро)
			123↔ 133	Останов
			134↔ 255	Правостороннее вращение (быстро-медленно)

Contact WORLD HEADQUARTERS - Chauvet**Us****General Information**

Address: 5200 NW 108th Avenue
Sunrise, FL 33351
Voice: (954) 577-4455
Fax: (954) 929-5560
Toll free: (800) 762-1084

Technical Support

Voice: (954) 577-4455 (Press 4)
Fax: (954) 756-8015
Email: tech@chauvetlighting.com

World Wide Web

www.chauvetlighting.com

UNITED KINGDOM AND IRELAND - Chauvet Europe Ltd.**General Information**

Address: Unit 1C
Brookhill Road Industrial Estate
Pinxton, Nottingham, UK
NG16 6NT
Voice: +44 (0)1773 511115
Fax: +44 (0)1773 511110

Technical Support

Email: uktech@chauvetlighting.com

World Wide Web

www.chauvetlighting.co.uk

MEXICO - Chauvet Mexico**General Information**

Address: Av. Santa Ana 30
Parque Industrial Lerma
Lerma, Mexico C.P. 52000
Voice: +52 (728) 285-5000

Technical Support

Email: servicio@chauvet.com.mx

World Wide Web www.chauvet.com.mx**CHAUVET EUROPE** - Chauvet Europe BVBA**General Information**

Address: Stokstraat 18
9770 Kruishoutem
Belgium
Voice: +32 9 388 93 97

Technical Support

Email: Eutech@chauvetlighting.eu

World Wide Web

www.chauvetlighting.eu

Outside the U.S., United Kingdom, Ireland, Mexico, or Benelux, contact the dealer of record. Follow their instructions to request support or to return a product. Visit our website for contact details.

Abyss™ USB QRG Rev. 1 ML9

© Copyright 2015 Chauvet

All rights reserved.

Printed in the P. R. C.

