

# FREEDOM<sup>TM</sup> PAR<sup>III</sup> HEX-4

## Quick Reference Guide

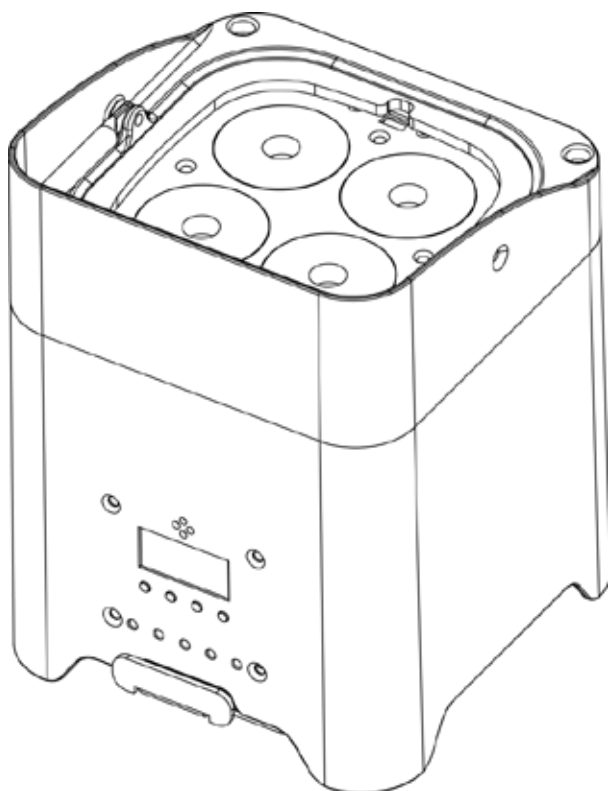

CHAUVET

**About This Guide** The Freedom Par Hex-4 Quick Reference Guide (QRG) has basic product information such as mounting, menu options, and DMX values. For more information, download the User Manual from the Chauvet website: <http://www.chauvetlighting.com/product-manuals-literature/>.

**Disclaimer** The information and specifications contained in this QRG are subject to change without notice.

**Safety Notes** The following Safety Notes include important information about installation, use, and maintenance.



- Always connect the product to a grounded circuit.
- Make sure the power cord is not crimped or damaged.
- Always disconnect the product from the power source before cleaning it or replacing the fuse.
- Never disconnect the product from the power source by pulling or tugging on the cord.
- If mounting the product overhead, make sure there is adequate support for the product's weight and always secure the product using a safety cable.
- Make sure there are no flammable materials close to the product when it is operating.
- Avoid direct eye exposure to the light source while the product is on.
- Do not touch the product's housing when the product is operating because the housing can be very hot.



- The product is not intended for permanent installation.
- The product is for indoor use only. It is rated at IP20.
- Do not expose the product to rain or moisture.
- Always connect the product to a power source that is within the voltage range stated on the label or rear panel of the product.
- Never connect the product to a dimmer or rheostat.
- Make sure to replace the fuse with another of the same type and rating.
- Always install the product in a location with adequate ventilation.
- Always leave at least 20 in (50 cm) between the product and adjacent surfaces.
- Be sure that no ventilation slots on the product's housing are blocked.
- Do not operate the product at an ambient temperature higher than 104 °F (40 °C).
- Never carry the product by the power cord or any moving part.
- Always use the mounting clamp or carry handle to lift the product.
- If there is a serious operating problem, stop using the product immediately.
- Never try to repair the product. Repairs carried out by untrained people can lead to damage or malfunction.
- To eliminate wear and improve its lifespan, during periods of non-use completely disconnect from power via breaker or by unplugging it.

**Contact** Outside the U.S., United Kingdom, Ireland, Mexico, or Benelux contact your distributor to request support or return a product. Visit [www.chauvetlighting.com](http://www.chauvetlighting.com) for contact information.

- What Is Included**
- Freedom Par Hex-4
  - Power Cord
  - IRC-6
  - Warranty Card
  - Quick Reference Guide

**To Begin** Carefully unpack the Freedom Par Hex-4 and check that all the parts are in the package, and are in good condition.

If the box, or any of the contents, appear damaged from shipping, or show signs of mishandling, save all packaging and file a claim with the carrier immediately, do not notify Chauvet. Failure to report damage to the carrier immediately, or failure to have all packaging available for inspection, could invalidate your claim.

For other issues, such as missing components or parts, damage not related to shipping, or concealed damage, file a claim with Chauvet within 7 days of delivery. For information on contacting Chauvet, see [Contact Us](#) at the end of this QRG.

**Description** The Freedom Par Hex-4 is a wireless, battery-operated, hex-color LED wash fixture. It can be used as an uplight on the floor or suspended overhead. It has a compact design that works with TRUSST®, and an adjustable kickstand for easy floor placement. The RGBAW+UV LEDs allow for infinite color mixing with the added punch of ultra-violet light. The built-in wireless D-Fi transmitter and receiver allow wireless Master/Slave control of up to 32 Freedom Par Hex-4s. The Freedom Par Hex-4 can also be controlled with a D-Fi compatible controller, such as the Chauvet Obey 40 D-Fi.

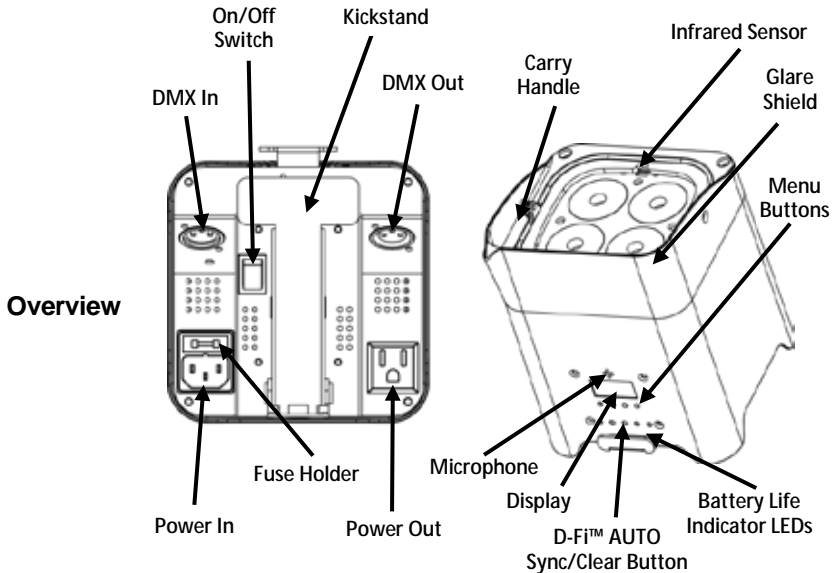

**AC Power** Freedom Par Hex-4 has an auto-ranging power supply that works with a voltage range of 100–240 VAC, 50/60 Hz.



**To eliminate wear and improve its lifespan, during periods of non-use completely disconnect from power via breaker or by unplugging it.**

**Power Linking** Power linking is when products are daisy chained together through their Power In and Power Out sockets, so that many products can be powered from one outlet. For the maximum number of Freedom Par Hex-4s that can be power linked at 120 V or at 240 V, see the User Manual or the label on the product. The User Manual is available at the Chauvet website: <http://www.chauvetlighting.com>

- Fuse Replacement**
1. Disconnect the product from power.
  2. Wedge the tip of a flat-head screwdriver into the slot of the fuse holder.
  3. Pry the safety cap out of the housing.
  4. Remove the blown fuse from the clip on the front of the safety cap and replace with a fuse of the exact same type and rating.
  5. Re-insert the fuse holder and reconnect power.



**Disconnect the product from power before replacing the fuse.**

**Battery Power** The Freedom Par Hex-4 comes with a rechargeable lithium battery for cable-free operation.

**Charging the Battery** The battery charges whenever the product is plugged into a power source. If the product is plugged in and not in operation, make sure the On/Off switch is in the Off position.



**For optimal battery life, charge the Freedom Par Hex-4 battery for 24 hours prior to initial use.**

**Battery Life Indicator** The battery life indicators are the 4 small green LEDs on either side of the <D-Fi AUTO Sync/Clear> button. The indicators show how much battery life remains available. The drawing below provides a key to reading the battery life indicators.

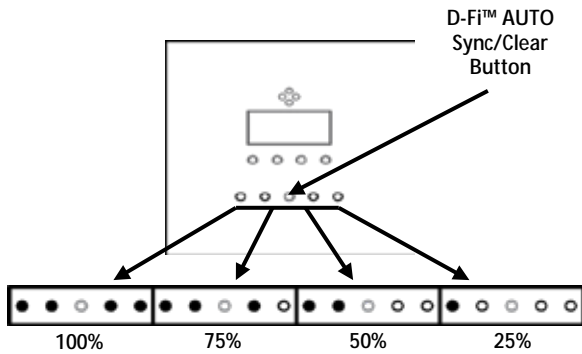

**Battery Run Time** The Freedom Par Hex-4 has a limiter option that decreases the power output and extends battery life when more than 4 colors are turned on. This option is set in the control panel. The battery times listed below assume that the limiter option is enabled.

Maximum Run Time (all colors on)	Maximum Run Time (single color on)	Recharge Time
Up to 8 hours	Up to 20 hours	6 hours

**IRC-6 (Infrared Remote Control)**

The Freedom Par Hex-4 can be operated with the Chauvet DJ IRC-6. For more information about the IRC-6, download instructions for the IRC-6 or the Freedom Par Hex-4 User Manual from <http://www.chauvetlighting.com>.

**Mounting**

Before mounting this product, read the [Safety Notes](#). Use at least two mounting points and one safety per product. Make sure the mounting clamps (such as **CLP-15** clamps from Chauvet) are capable of supporting the weight of the product. For our Chauvet line of mounting clamps, go to <https://www.chauvetdj.com/products/category/accessories/>.

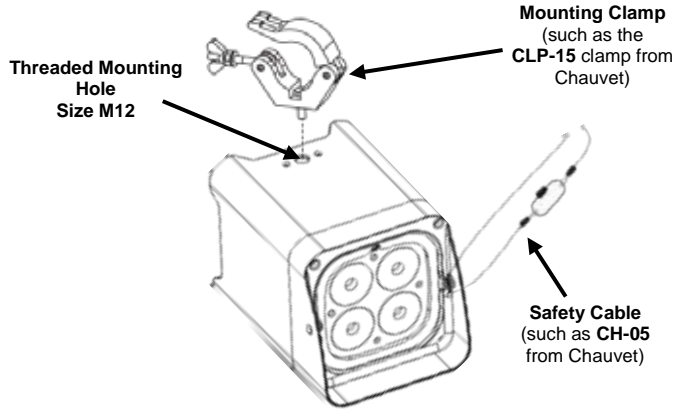
**Mounting Diagram**

Control Panel Description	Button	Function
	<MENU>	Exits from the current menu or function
	<UP>	Navigates upwards through the menu list or increases the numeric value when in a function
	<DOWN>	Navigates downwards through the menu list or decreases the numeric value when in a function
	<ENTER>	Enables the currently displayed menu or sets the currently selected value into the selected function
	<Auto>	Auto-syncs D-Fi or displays information about D-Fi status

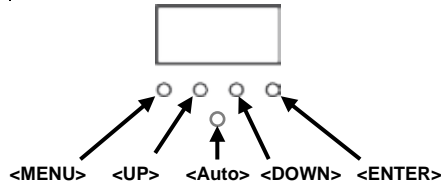

## Menu Map

Main Function	Programming Levels		Description	
DMX Personality and Starting Address	6-CH	d 1–d512	Selects DMX personality and DMX starting address	
	8-CH			
	12CH			
Static Colors	C--	C 1–C 63	Selects 1 of 63 static colors	
Auto Programs	P--	P 1–P 4	Selects 1 of 4 auto program	
Program Speed	S--	S 1–S100	Sets auto program speed (slow to fast)	
Sound-Active	Snd		Selects Sound-Active mode	
Sound Sensitivity	SenS	u 0–u100	Sets sound sensitivity 0–100	
Custom Color Mixing	U--	r 0–r255	Red (0–100%)	
		g 0–g255	Green (0–100%)	
		b 0–b255	Blue (0–100%)	
		A 0–A255	Amber (0–100%)	
		W 0–W255	White (0–100%)	
		P 0–P255	UV (0–100%)	
Dimmer	DIM	OFF	Sets the dimming profile: <b>dIM1</b> (fast) to <b>dIM3</b> (slow), or <b>OFF</b>	
		dIM1		
		dIM2		
		dIM3		
Infrared	SET	ON	Turns infrared on and off	
		OFF		
2.4 Ghz D-Fi	S-tr	drAS	drAU	Automatically select receive frequency
		drCH	dr 1–dr16	Manually select receive frequency
		dtAS	dtAU	Automatically select transmit frequency
		dtCH	dt 1–dt16	Manually select transmit frequency
Limiter	Limi	On	Turns limiter on, enabling extended battery life	
		Off	Turns limiter off, disabling extended battery life	

**DMX Linking** The Freedom Par Hex-4 works with a DMX controller. Information about configuring Freedom Par Hex-4 for DMX operation is in the User Manual, which is available from the Chauvet website: <http://www.chauvetlighting.com>. Information about DMX is in the Chauvet DMX Primer, which is available from the Chauvet website: <https://www.chauvetdj.com/downloads/>.

**Starting Address** To ensure full access to all channels in each DMX mode, the highest recommended DMX address for this product is **501**.

**Master/Slave Connection** The Freedom Par Hex-4 works in Master/Slave mode. Information about configuring this product for Master/Slave operation is in its User Manual, which is available from the Chauvet website: <http://www.chauvetlighting.com>.

## DMX Assignments

12CH	Channel	Function	Value	Percent/Setting
	1	Dimmer	000○ 255	0–100%
	2	Red	000○ 255	0–100%
	3	Green	000○ 255	0–100%
	4	Blue	000○ 255	0–100%
	5	Amber	000○ 255	0–100%
	6	White	000○ 255	0–100%
	7	UV	000○ 255	0–100%
	8	Strobe	000○ 010	No function
			011○ 255	Strobe (slow to fast)
	9	Manual Color	000○ 010	No Function
			011○ 030	R: 100% G: 0-100% B: 0
			031○ 050	R: 100%–0 G: 100% B: 0
			051○ 070	R: 0 G: 100% B: 0–100%
			071○ 090	R: 0 G: 100%–0 B: 100%
			091○ 110	R: 0–100% G: 0 B: 100%
			111○ 130	R: 100% G: 0 B: 100%–0
			131○ 150	R: 100% G: 0–100% B: 0–100%
			151○ 170	R: 100%–0 G: 100%–0 B: 100%
			171○ 200	R: 100% G: 100% B: 100% A: 100% W: 100% P: 100%
			201○ 205	Color temperature 1
			206○ 210	Color temperature 2
			211○ 215	Color temperature 3
			216○ 220	Color temperature 4
			221○ 225	Color temperature 5
			226○ 230	Color temperature 6
			231○ 235	Color temperature 7
	236○ 240	Color temperature 8		
	241○ 245	Color temperature 9		
	246○ 250	Color temperature 10		
	251○ 255	Color temperature 11		

12CH	Channel	Function	Value	Percent/Setting
10	Auto and Sound Programs		000○ 010	No Function
			011○ 060	Auto program 1
			061○ 120	Auto program 2
			121○ 180	Auto program 3
			181○ 240	Auto program 4
			241○ 255	Sound-Active
11	Auto Speed (Channel 10 000–240)		000○ 255	Program speed (slow to fast)
	Sound Sensitivity (Channel 10 241–255)		000○ 010	No function
			011○ 255	Sensitivity (0–100)
12	Dim Mode		000○ 051	Preset dimmer speed from display menu
			052○ 101	Dimmer speed mode off
			102○ 152	Dimmer speed mode1 (fast speed)
			153○ 203	Dimmer speed mode2 (middle speed)
			204○ 255	Dimmer speed mode3 (slow speed)

8CH	Channel	Function	Value	Percent/Setting
	1	Dimmer	000○ 255	0–100%
	2	Red	000○ 255	0–100%
	3	Green	000○ 255	0–100%
	4	Blue	000○ 255	0–100%
	5	Amber	000○ 255	0–100%
	6	White	000○ 255	0–100%
	7	UV	000○ 255	0–100%
	8	Strobe	000○ 010	No function
			011○ 255	Strobe (slow to fast)

6CH	Channel	Function	Value	Percent/Setting
	1	Red	000○ 255	0–100%
	2	Green	000○ 255	0–100%
	3	Blue	000○ 255	0–100%
	4	Amber	000○ 255	0–100%
	5	White	000○ 255	0–100%
	6	UV	000○ 255	0–100%



**Acerca de Esta Guía** La Guía de Referencia Rápida (GRR) del Freedom Par Hex-4 contiene información básica sobre el producto, como montaje, opciones de menú y valores DMX. Para más información, descargue el Manual de Usuario del sitio web de Chauvet <http://www.chauvetlighting.com>.

**Exención de Responsabilidad** La información y especificaciones contenidas en esta GRR están sujetas a cambio sin previo aviso.

**Notas de Seguridad** Estas notas de seguridad incluyen información importante sobre el montaje, uso y mantenimiento.



- Conecte siempre el producto a un circuito con toma de tierra.
- Asegúrese de que el cable de alimentación no está retorcido ni estropeado.
- Desconecte siempre el producto de la fuente de alimentación antes de limpiarlo o cambiar el fusible.
- Nunca desconecte el producto de la fuente de alimentación agarrando o tirando del cable.
- Si monta el producto en altura, asegúrese de que el soporte es adecuado para el peso del producto y asegure siempre el producto con un cable de seguridad.
- Asegúrese de que no hay materiales inflamables cerca del producto cuando esté en funcionamiento.
- Evite la exposición directa de los ojos a la fuente de luz mientras es producto está encendido.
- No toque la carcasa del producto cuando el producto esté en funcionamiento, porque la carcasa puede estar muy caliente.



- El producto no está concebido para una instalación permanente.
- El producto es para uso en interiores solamente. Está clasificado como IP20.
- No exponga el producto a lluvia o humedad.
- Conecte siempre el producto a una fuente de alimentación que esté en el rango de tensión especificado en la etiqueta del panel posterior del producto.
- Nunca conecte el producto a un atenuador o reostato.
- Asegúrese de sustituir el fusible con otro del mismo tipo y categoría.
- Instale siempre el producto en un lugar con ventilación adecuada.
- Deje al menos 20 in (50 cm) entre el producto y superficies adyacentes.
- Asegúrese de que no queda bloqueada ninguna ranura de ventilación en la carcasa del producto.
- No haga funcionar el producto a una temperatura ambiente superior a 104 °F (40 °C).
- Nunca mueva el producto agarrándolo por el cable de alimentación o por cualquier parte móvil.
- Utilice siempre la abrazadera de montaje o el asa de transporte para levantar el producto.
- Si hay un problema grave de funcionamiento, deje de usar el producto inmediatamente.
- Nunca intente reparar el producto. Las reparaciones llevadas a cabo por personal no cualificado pueden provocar averías o funcionamiento defectuoso.
- Para evitar un desgaste innecesario y alargar su vida útil, desconecte completamente el producto de la alimentación, mediante el interruptor o desenchufándolo, durante los periodos en los que no se use.

**Contacto** Fuera de EE.UU, Reino Unid, Irlanda, México o Bélgica póngase en contacto con su distribuidor para solicitar asistencia o devolver el producto. Visite [www.chauvetlighting.com](http://www.chauvetlighting.com) para información de contacto.

**Qué va Incluido**

- Freedom Hex-4
- Tarjeta de Garantía
- Cable de Alimentación
- Guía de Referencia Rápida
- IRC-6

**Para Empezar** Desembale el producto con cuidado y compruebe que todas las piezas están en el paquete y en buen estado.

Si la caja o alguno de los contenidos parecen dañados a causa del transporte, o muestran signos de manipulación inadecuada, guarde todo el paquete y tramite una reclamación con el transportista inmediatamente. No lo notifique a Chauvet. Si no informa al transportista del daño inmediatamente o no dispone todo el paquete para inspección podría quedar anulada su reclamación.

Para otras incidencias, como componentes o piezas que falten, daños no relacionados con el transporte o daños no evidentes, presente una reclamación a Chauvet en el plazo de 7 días de la entrega. Para información sobre cómo contactar con Chauvet, vea la sección [Contact Us](#) (contacto) de esta GRR.

**Descripción** El Freedom Par Hex-4 es un dispositivo de baño de luz LED de seis colores inalámbrico que funciona con batería. Se puede usar como iluminación desde abajo, en el suelo, o suspendido en altura. Tiene un diseño compacto que funciona con TRUSST®, y un caballete regulable para colocarlo fácilmente sobre el suelo. Los LED RGBAW+UV permiten una mezcla de color infinita con la fuerza añadida de la luz ultravioleta. El transmisor y receptor inalámbrico D-Fi integrado permite el control Maestro/Esclavo sin cables de hasta 32 Freedom Par Hex-4. El Freedom Par Hex-4 se puede controlar también con un controlador compatible con D-Fi como el Chauvet Obey 40 D-Fi.

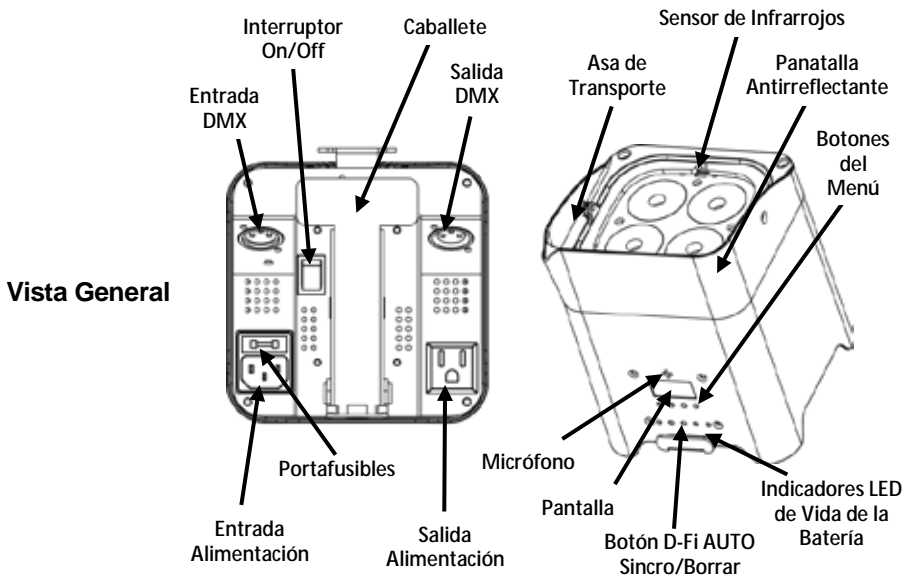

**Corriente Alterna** Este producto tiene una fuente de alimentación con detección automática que puede funcionar con un rango de tensión de entrada de 100~240 VCA, 50/60 Hz.



**Para evitar un desgaste innecesario y alargar su vida útil, desconecte complemente el producto de la alimentación, mediante el interruptor o desenchufándolo, durante los periodos en los que no se use.**

**Alimentación en Cadena** Para saber el máximo número de productos Freedom Par Hex-4 que para cada tensión puede conectar alimentando en cadena, consulte el Manual de Usuario o el adhesivo del producto.

**Sustitución del Fusible**

1. Desconecte el producto de la alimentación.
2. Haga cuña con la punta de un destornillador plano en la ranura del portafusibles.
3. Saque la tapa de seguridad de la carcasa.
4. Quite el fusible fundido de la sujeción en la parte frontal de la tapa de seguridad y sustituya el fusible con otro del mismo tipo y categoría.
5. Vuelva a insertar el portafusibles y conecte de nuevo la alimentación.



**Desconecte el producto de alimentación antes de cambiar el fusible.**

**Alimentación por Batería**

El Freedom Par Hex-4 viene con una batería de litio recargable para un funcionamiento sin cables.

**Cargar la Batería**

La batería se carga cada vez que el producto se enchufa a una fuente de alimentación. Si el producto se enchufa y no está funcionando, asegúrese de que el interruptor On/Off está en posición **Off**.



**Para una vida de la batería óptima, cargue la batería del Freedom Par Hex-4 24 horas antes de su uso inicial.**

**Indicador de Duración de la Batería**

Los indicadores de vida de la batería son los 4 pequeños LED verdes a cada lado del botón <D-Fi AUTO Sync/Clear>. Los indicadores muestran cuánta batería queda disponible. El dibujo inferior le da la clave para interpretar los indicadores de vida de la batería.

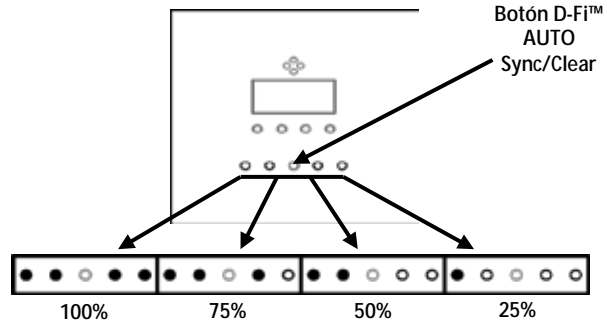

**Tiempo de Funcionamiento de la Batería**

El Freedom Par Hex-4 tiene una opción de limitador que disminuye la salida de potencia y alarga la vida de la batería cuando están encendidos más de 4 colores. La opción se configura en el panel de control. Los tiempos de batería que aparecen abajo asumen que está activada la opción del limitador.

Máximo Tiempo de Funcionamiento (todos los colores encendidos):	Máximo Tiempo de Funcionamiento (un solo color encendido):	Tiempo de Recarga
Hasta 8 horas	Hasta 20 horas	6 horas

## IRC-6 (Control Remoto por Infrarrojos)

El Freedom Par Hex-4 se puede controlar con el Chauvet IRC-6. Para más información sobre el IRC-6, descargue el Manual de Usuario del IRC-6 o el Manual de Usuario del Freedom Par Hex-4 desde <http://www.chauvetlighting.com>.

## Montaje

Antes de montar este producto, lea las [Notas de seguridad](#). Utilice al menos dos puntos de montaje y un cable de seguridad por producto. Asegúrese de que las abrazaderas de montaje (como las abrazaderas **CLP-15** de Chauvet) son capaces de soportar el peso del producto. Para nuestra línea Chauvet de abrazaderas de montaje, visite <https://www.chauvetdj.com/products/category/accessories/>.

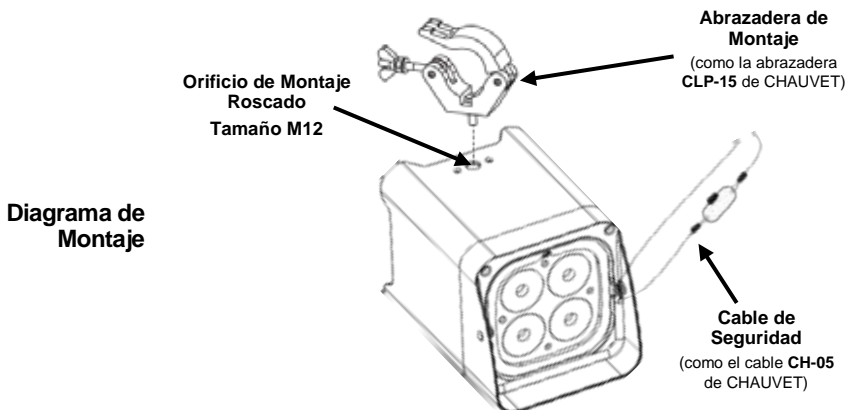

## Descripción del Panel de Control

Botón	Función
<MENU>	Pasa cíclicamente por las funciones principales de menú o sale de un submenú
<UP>	Navega hacia arriba por una lista o aumenta el valor numérico de una configuración
<DOWN>	Navega hacia abajo por una lista o disminuye el valor numérico de una configuración
<ENTER>	Entra en un menú o establece el valor visualizado actualmente
<Auto>	Sincroniza automáticamente el D-Fi o muestra información sobre el estado del D-Fi

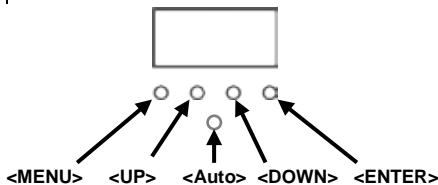

## Conexión Maestro/Esclavo

El Freedom Par Hex-4 funciona en modo Maestro/Esclavo. La información para configurar este producto para funcionamiento Maestro/Esclavo está en el Manual de usuario, disponible desde el sitio web de Chauvet: <http://www.chauvetlighting.com>.

## Opciones de Menú

Función Principal	Niveles de Programación		Descripción	
Personalidad DMX y Dirección de Inicio	6-CH	d 1–d512	Selecciona la personalidad DMX y la dirección de inicio DMX	
	8-CH			
	12CH			
Colores Estáticos	C--	C 1–C 63	Selecciona 1 de los 63 colores estáticos	
Programas Automáticos	P--	P 1–P 4	Selecciona 1 de los 4 programas automáticos	
Velocidad Programa	S--	S 1–S100	Establece la velocidad del programa automático (lento a rápido)	
Activo por Sonido	Snd		Selecciona el modo Activo por sonido	
Sensibilidad al Sonido	SenS	u 0–u100	Establece la sensibilidad al sonido 0–100	
Mezcla de Color Personalizada	U--	r 0–r255	Rojo (0–100%)	
		g 0–g255	Verde (0–100%)	
		b 0–b255	Azul (0–100%)	
		A 0–A255	Ámbar (0–100%)	
		W 0–W255	Blanco (0–100%)	
		P 0–P255	UV (0–100%)	
Atenuador	dIM	OFF	Establece el perfil de atenuación: <b>dIM1</b> (rápido) a <b>dIM3</b> (lento) u <b>OFF</b>	
		dIM1		
		dIM2		
		dIM3		
Infrarrojo	SET	ON	Activa o desactiva los infrarrojos	
		OFF		
2.4 GHz D-Fi	S-tr	drAS	drAU	Selecciona automáticamente la frecuencia de recepción
		drCH	dr 1–dr16	Selecciona manualmente la frecuencia de recepción
		dtAS	dtAU	Selecciona automáticamente la frecuencia de transmisión
		dtCH	dt 1–dt16	Selecciona manualmente la frecuencia de transmisión
Limitador	Limi	On		Activa el limitador, alargando al vida de la batería
		Off		Desactiva el limitador, deshabilitando la opción de alargar la vida de la batería

**Enlace DMX** El Freedom Par Hex-4 funciona con un controlador DMX. La información para configurar el Freedom Par Hex-4 para funcionamiento DMX está en el Manual de usuario, disponible desde el sitio web de Chauvet <http://www.chauvetlighting.com>. La información sobre DMX se encuentra en el Manual DMX de Chauvet, disponible desde el sitio web de Chauvet <https://www.chauvetdj.com/downloads/>.

**Dirección de Inicio** Para asegurarse acceso total a todos los canales en cada modo DMX, la dirección DMX más recomendable es **501**.

## Valores DMX

12CH	Canal	Función	Valor	Porcentaje/Configuración
	1	Atenuador	000 ó 255	0–100%
	2	Rojo	000 ó 255	0–100%
	3	Verde	000 ó 255	0–100%
	4	Azul	000 ó 255	0–100%
	5	Ámbar	000 ó 255	0–100%
	6	Blanco	000 ó 255	0–100%
	7	UV	000 ó 255	0–100%
	8	Estroboscopio	000 ó 010	Sin función
			011 ó 255	Estroboscopio (lento a rápido)
	9	Color Manual	000 ó 010	Sin función
			011 ó 030	R: 100% G: 0-100% B: 0
			031 ó 050	R: 100%–0 G: 100% B: 0
			051 ó 070	R: 0 G: 100% B: 0–100%
			071 ó 090	R: 0 G: 100%–0 B: 100%
			091 ó 110	R: 0–100% G: 0 B: 100%
			111 ó 130	R: 100% G: 0 B: 100%–0
			131 ó 150	R: 100% G: 0–100% B: 0–100%
			151 ó 170	R: 100%–0 G: 100%–0 B: 100%
			171 ó 200	R: 100% G: 100% B: 100% A: 100% W: 100% P: 100%
			201 ó 205	Temperatura de color 1
			206 ó 210	Temperatura de color 2
			211 ó 215	Temperatura de color 3
			216 ó 220	Temperatura de color 4
			221 ó 225	Temperatura de color 5
			226 ó 230	Temperatura de color 6
			231 ó 235	Temperatura de color 7
			236 ó 240	Temperatura de color 8
			241 ó 245	Temperatura de color 9
	246 ó 250	Temperatura de color 10		
	251 ó 255	Temperatura de color 11		
	10	Programas Automático y por Sonido	000 ó 010	Sin función
			011 ó 060	Programa automático 1
			061 ó 120	Programa automático 2
			121 ó 180	Programa automático 3
			181 ó 240	Programa automático 4
			241 ó 255	Activo por sonido
	11	Velocidad Automática (Canal 10 000–240)	000 ó 255	Velocidad de programa (lenta a rápida)
		Sensibilidad al Sonido (Canal 10 241–255)	000 ó 010	Sin función
			011 ó 255	Sensibilidad (0–100)

12CH	Canal	Función	Valor	Porcentaje/Configuración
	12	Modo Atenuador	000 ó 051	Preconfigura la velocidad del atenuador desde la pantalla de menú
			052 ó 101	Modo velocidad del atenuador desactivado
			102 ó 152	Modo velocidad del atenuador 1 (velocidad rápida)
			153 ó 203	Modo velocidad del atenuador 2 (velocidad media)
			204 ó 255	Modo velocidad del atenuador 3 (velocidad lenta)

8CH	Canal	Función	Valor	Porcentaje/Configuración
	1	Atenuador	000 ó 255	0–100%
	2	Rojo	000 ó 255	0–100%
	3	Verde	000 ó 255	0–100%
	4	Azul	000 ó 255	0–100%
	5	Ámbar	000 ó 255	0–100%
	6	Blanco	000 ó 255	0–100%
	7	UV	000 ó 255	0–100%
	8	Estroboscopio	000 ó 010	Sin función
			011 ó 255	Estroboscopio (lento a rápido)

6CH	Canal	Función	Valor	Porcentaje/Configuración
	1	Rojo	000 ó 255	0–100%
	2	Verde	000 ó 255	0–100%
	3	Azul	000 ó 255	0–100%
	4	Ámbar	000 ó 255	0–100%
	5	Blanco	000 ó 255	0–100%
	6	UV	000 ó 255	0–100%



**À Propos de ce Manuel** Le Manuel de Référence (MR) du Freedom Par Hex-4 reprend des informations de base sur cet appareil notamment en matière de montage, d'options de menu et de valeurs DMX. Pour de plus amples renseignements, téléchargez le Manuel d'Utilisation du produit sur <http://www.chauvetlighting.com>.

**Clause de Non-Responsabilité** Les informations et caractéristiques contenues dans ce manuel sont sujettes à changement sans préavis.

**Consignes de Sécurité** Ces consignes concernant la sécurité reprennent d'importantes informations en matière d'installation, d'utilisation et de maintenance.



- Connectez toujours l'appareil à un circuit relié à la terre.
- Veillez à ce que le cordon d'alimentation ne soit jamais pincé ou endommagé.
- Toujours débrancher l'appareil de la source d'alimentation avant de le nettoyer ou de remplacer le fusible.
- Ne débranchez jamais cet appareil en tirant sur le cordon d'alimentation.
- En cas d'installation de l'appareil en hauteur, assurez-vous de toujours utiliser un câble de sécurité pour le maintenir en place et que son poids soit suffisamment supporté.
- Veillez à ce qu'il ne se trouve jamais à proximité d'un matériel inflammable lorsqu'il est en fonctionnement.
- Évitez tout contact visuel direct avec la source lumineuse quand cet appareil est en marche.
- Ne touchez pas le boîtier de l'appareil lorsqu'il est en fonctionnement, celui-ci pouvant être très chaud.



- Cet appareil n'est pas adapté pour une installation permanente.
- Cet appareil doit uniquement être utilisé en intérieur. Il répond aux exigences de la norme IP 20.
- N'exposez l'appareil ni à la pluie, ni à l'humidité.
- Toujours connecter l'appareil à une source d'alimentation correspondant à la tension indiquée sur l'étiquette ou le panneau arrière de l'appareil.
- Ne connectez jamais l'appareil à un variateur ou un rhéostat.
- Veillez à remplacer le fusible avec un fusible de même type et de même ampérage.
- Installez toujours l'appareil dans un endroit bien ventilé.
- Veillez à laisser 50 cm (20 po) entre l'appareil et les surfaces adjacentes.
- Assurez-vous qu'aucune fente de ventilation sur le boîtier n'est obstruée.
- Ne faites pas fonctionner l'appareil à une température ambiante de plus de 40 °C (104 °F).
- Ne transportez jamais l'appareil par son cordon d'alimentation ou tout autre pièce mobile.
- Utilisez toujours la fixation de montage ou la poignée de transport quand vous soulevez le produit.
- En cas de grave problème lors du fonctionnement, arrêtez immédiatement d'utiliser l'appareil.
- N'essayez jamais de réparer l'appareil vous-même. Toute réparation effectuée par des personnes non agréées pourrait occasionner des dommages ou des défaillances.
- Durant les périodes de non-utilisation, pour éviter tout usure inutile et pour prolonger la durée de vie, déconnectez-entièrement l'appareil en le débranchant de l'alimentation électrique ou en coupant le disjoncteur.

**Contact** En dehors des États-Unis, du Royaume-Uni, l'Irlande, Mexique et de Belgique contactez votre fournisseur si vous avez besoin d'assistance ou de retourner votre produit. Consultez le site [www.chauvetlighting.com](http://www.chauvetlighting.com) pour trouver nos coordonnées.

- Ce Qui est Inclus**
- Freedom Par Hex-4
  - Un Cordon d'Alimentation
  - IRC-6
  - Une Fiche de Garantie
  - Un Manuel de Référence

**Débuter** Déballiez l'appareil avec précaution et vérifiez le contenu afin de vous assurer que rien ne vous manque et que tout est en bon état.

Si l'emballage ou un élément du contenu semble avoir été endommagé lors du transport, ou présente de signes de manipulation sans précaution, veuillez dès réception en notifier immédiatement le transporteur. N'avez pas Chauvet. Ne pas signaler les dommages visibles au transporteur immédiatement ou ne pas procéder à une vérification immédiate de l'état de l'emballage peut entraîner l'invalidation de toute réclamation future.

Pour tout autre problème comme la non-livraison de pièces ou composants, des dommages non en rapport avec la livraison ou des vices cachés, veuillez déposer votre réclamation auprès de Chauvet dans les 7 jours suivant la livraison. Pour toute information sur les méthodes de contact de Chauvet, veuillez consulter la rubrique [Contact Us](#) (nous contacter) de ce manuel.

**Description** Le Freedom Par Hex-4 est un projecteur "wash" à LED hex (6 couleurs en 1) fonctionnant sans fil et sur batterie. Il peut être utilisé en tant que spot d'éclairage vertical au sol ou suspendu en hauteur. Son design compact lui permet d'être compatible avec les systèmes TRUSST® et une béquille ajustable permet un placement aisé au sol. Les LEDs RVBAb+UV permettent un nombre infini de mélanges de couleurs avec un punch supplémentaire apporté par la lumière ultraviolette. Le transmetteur/récepteur D-Fi sans fil intégré permet un contrôle maître/esclave de jusqu'à 32 unités Freedom Par Hex-4. Le Freedom Par Hex-4 peut également être contrôlé avec un contrôleur compatible D-Fi, comme l'Obey 40 D-Fi de Chauvet.

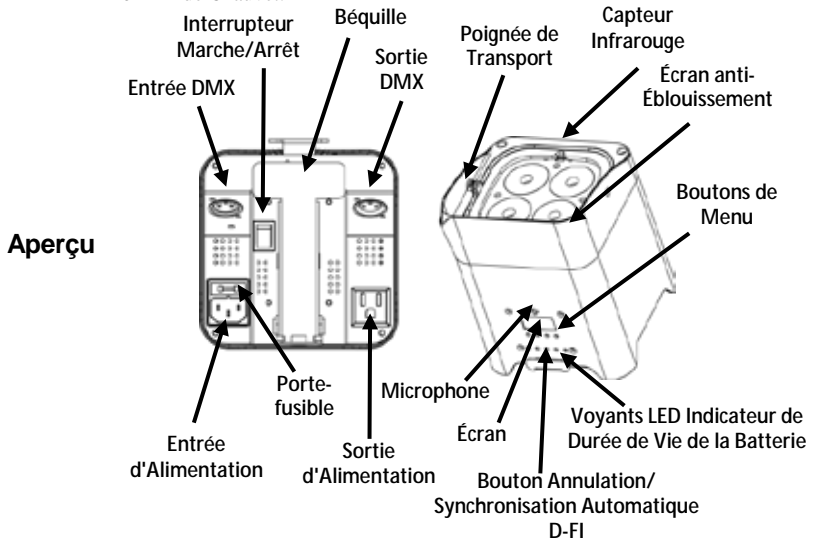

**Alimentation CA** Cet appareil est doté d'une alimentation universelle prenant en charge toute tension d'entrée comprise entre 100 et 240 VCA, 50/60 Hz.



**Durant les périodes de non-utilisation, pour éviter toute usure inutile et pour prolonger la durée de vie, déconnectez-entièrement l'appareil en le débranchant de l'alimentation électrique ou en coupant le disjoncteur.**

### **Connexion Électrique**

Pour connaître le nombre maximal de Freedom Par Hex-4 pouvant être raccordé ensemble selon la tension, veuillez vous référer au Manuel d'Utilisation ou l'étiquette apposée sur l'unité.

### **Remplacement du Fusible**

1. Débranchez l'appareil de l'alimentation.
2. Insérez et calez la pointe d'un tournevis à tête plate dans la fente du porte-fusible.
3. En faisant levier, faites sortir de son emplacement le couvercle du porte-fusible.
4. Retirez le fusible obsolète du clip se trouvant à l'avant du couvercle de sécurité et remplacez-le par un fusible équivalent.
5. Insérez à nouveau le porte-fusible puis rebranchez l'appareil.



**Débranchez l'appareil du secteur avant de remplacer le fusible.**

### **Alimentation par Batterie**

Le Freedom Par Hex-4 est livré avec une batterie au lithium rechargeable permettant un fonctionnement sans câble.

### **Chargement de la Batterie**

La batterie se recharge dès que l'appareil est branché à une source d'alimentation. Si l'appareil est branché mais qu'il n'est pas en fonctionnement, assurez-vous que l'interrupteur marche/arrêt soit sur la position **Off** (arrêt).



**Pour une durée de vie optimale de la batterie, chargez la batterie du Freedom Par Hex-4 pendant 24 heures avant la première utilisation.**

### Indicateur de Durée de Vie de la Batterie

Les indicateurs de durée de vie de la batterie se présentent sous la forme de quatre petites LED vertes de chaque côté du bouton <D-Fi AUTO Sync/Clear>. Les indicateurs montrent la durée de vie restante de la batterie. Le dessin ci-dessous donne la signification des indicateurs de la durée de vie de la batterie.

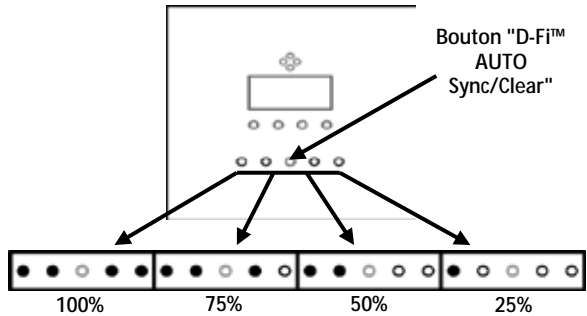

### Autonomie de la Batterie

Le Freedom Par Hex-4 dispose d'un limiteur optionnel qui diminue la puissance de sortie et prolonge l'autonomie de la batterie lorsque plus de 4 couleurs sont allumées. Cette option peut être activée sur le panneau de commande. Les durées de batterie indiquées ci-dessous partent du postulat que le limiteur optionnel est activé.

Autonomie maximale (avec toutes les couleurs)	Autonomie maximale (avec une seule couleur)	Temps de recharge
Jusqu'à 8 heures	Jusqu'à 20 heures	6 heures

**IRC-6 (Télécommande à Infrarouge)** Le Freedom Par Hex-4 peut être utilisé avec le Chauvet IRC-6. Pour plus d'informations sur le IRC-6, téléchargez le mode d'emploi du IRC-6 ou le Manuel de l'Utilisateur du Freedom Par Hex-4 à l'adresse <http://www.chauvetlighting.com>.

**Installation** Avant d'installer cet appareil, veuillez lire les [Consignes de Sécurité](#). Utilisez au minimum deux points de fixation et un câble de sécurité par appareil. Assurez-vous que les fixations de montage (telles que les fixations **CLP-15** de Chauvet) peuvent supporter le poids de l'appareil. Pour consulter notre gamme de fixations de montage Chauvet, consultez l'adresse <https://www.chauvetdj.com/products/category/accessories/>.

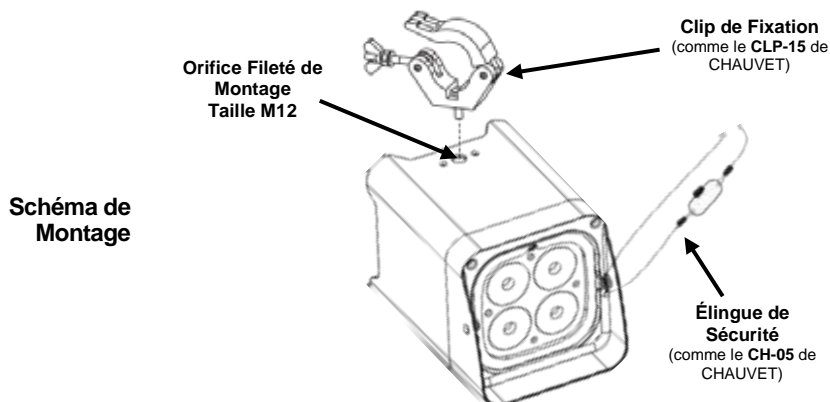

### Description du Tableau de Commandes

Bouton	Fonction
<MENU>	Permet de parcourir les fonctions du menu principal ou de quitter un sous-menu
<UP>	Permet de parcourir les listes de menu vers le haut, dans une fonction permet d'augmenter les valeurs numériques.
<DOWN>	Permet de parcourir les listes de menu vers le bas, dans une fonction permet de diminuer les valeurs numériques.
<ENTER>	Permet d'entrer dans un menu ou de définir la valeur d'affichage en cours
<Auto>	Permet d'effectuer la synchronisation D-Fi automatique ou d'afficher des informations sur l'état D-Fi

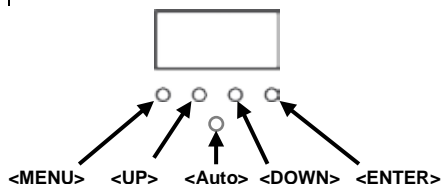

## Options du Menu

Fonctions Principales	Niveaux de programmation		Description	
Personnalité DMX et adresse DMX de départ	6-CH	d 1–d512	Permet de sélectionner la personnalité DMX et l'adresse DMX de départ	
	8-CH			
	12CH			
Couleurs statiques	C--	C 1–C 63	Permet de sélectionner une couleur parmi un choix de 63 couleurs statiques	
Programmes automatiques	P--	P 1–P 4	Permet de sélectionner un programme parmi un choix de 4 programmes automatiques	
Vitesse du programme	S--	S 1–S100	Permet de régler la vitesse du programme auto (lent à rapide)	
Activation par la musique	Snd		Permet de sélectionner le mode d'activation par la musique	
Sensibilité au son	SenS	u 0–u100	Permet de configurer la sensibilité au son de 0 à 100	
Mélange de couleur personnalisé	U--	r 0–r255	Rouge (0 à 100%)	
		g 0–g255	Vert (0 à 100%)	
		b 0–g255	Bleu (0 à 100%)	
		A 0–A255	Ambre (0 à 100%)	
		W 0–W255	Blanc (0 à 100%)	
		P 0–P255	UV (0 à 100%)	
Gradateur	DIM	OFF	Permet de définir le profil d'assombrissement : <b>dIM1</b> (rapide) à <b>dIM3</b> (lent), ou <b>OFF</b> (arrêt)	
		dIM1		
		dIM2		
		dIM3		
Infrarouge	SET	ON	Active ou désactive l'infrarouge	
		OFF		
D-Fi 2.4 Ghz	S-tr	drAS	drAU	Sélection automatique de la fréquence de réception
		drCH	dr 1–dr16	Sélection manuelle de la fréquence de réception
		dtAS	dtAU	Sélection automatique de la fréquence de transmission
		dtCH	dt 1–dt16	Sélection manuelle de la fréquence de transmission
Limiteur	Limi	On	Permet d'activer le limiteur et l'extension d'autonomie de la batterie	
		Off	Permet de désactiver le limiteur et l'extension d'autonomie de la batterie	

### Raccordement DMX

Le Freedom Par Hex-4 fonctionne également avec un jeu d'orgues. Consultez le site web de Chauvet à la page <http://www.chauvetlighting.com> pour découvrir le manuel d'utilisation renseignant plus d'informations sur comment opérer le Freedom Par Hex-4 en mode DMX. Retrouvez les informations sur le DMX dans l'introduction au DMX de Chauvet, disponible sur le site Web de Chauvet à la page <https://www.chauvetdj.com/downloads/>.

**Adresse de Départ** Afin d'assurer un accès à tous les canaux dans chaque mode DMX, l'adresse DMX la plus élevée recommandée est **501**.

**Connexion Maître/Esclave** Le Freedom Par Hex-4 peut également fonctionner en mode maître-esclave. Les informations relatives à la configuration de cet appareil pour le fonctionnement en maître/esclave se trouvent dans le manuel d'utilisation, disponible sur le site de Chauvet à l'adresse: <http://www.chauvetlighting.com>.

## Valeurs DMX

12CH	Canal	Fonction	Valeur	Pourcentage/Configuration
	1	Gradateur	000↻ 255	0 à 100%
	2	Rouge	000↻ 255	0 à 100%
	3	Vert	000↻ 255	0 à 100%
	4	Bleu	000↻ 255	0 à 100%
	5	Ambre	000↻ 255	0 à 100%
	6	Blanc	000↻ 255	0 à 100%
	7	UV	000↻ 255	0 à 100%
	8	Stroboscope	000↻ 010	Pas de fonction
			011↻ 255	Stroboscope (lent à rapide)
	9	Couleur Manuelle	000↻ 010	Pas de fonction
			011↻ 030	R: 100%      V: 0-100%      B: 0
			031↻ 050	R: 100%-0      V: 100%      B: 0
			051↻ 070	R: 0      V: 100%      B: 0-100%
			071↻ 090	R: 0      V: 100%-0      B: 100%
			091↻ 110	R: 0-100%      V: 0      B: 100%
			111↻ 130	R: 100%      V: 0      B: 100%-0
			131↻ 150	R: 100%      V: 0-100%      B: 0-100%
			151↻ 170	R: 100%-0      V: 100%-0      B: 100%
			171↻ 200	R: 100% G: 100% B: 100% A: 100% W: 100% P: 100%
			201↻ 205	Température de couleur 1
			206↻ 210	Température de couleur 2
			211↻ 215	Température de couleur 3
			216↻ 220	Température de couleur 4
			221↻ 225	Température de couleur 5
			226↻ 230	Température de couleur 6
			231↻ 235	Température de couleur 7
			236↻ 240	Température de couleur 8
			241↻ 245	Température de couleur 9
	246↻ 250	Température de couleur 10		
	251↻ 255	Température de couleur 11		

12CH	Canal	Fonction	Valeur	Pourcentage/Configuration
10		Programmes auto et activation par le son	000 010	Pas de fonction
			011 060	Programme automatique 1
			061 120	Programme automatique 2
			121 180	Programme automatique 3
			181 240	Programme automatique 4
			241 255	Activation par la musique
11		Vitesse Automatique (Canal 10 000–240)	000 255	Vitesse du programme (lent à rapide)
		Sensibilité au Son (Canal 10 241-255)	000 010	Pas de fonction
			011 255	Sensibilité (0–100)
12		Mode d'Assombrissement	000 051	Préréglage de vitesse d'assombrissement à partir du menu affichage
			052 101	Arrête du mode de vitesse d'assombrissement
			102 152	Mode 1 de vitesse d'assombrissement (vitesse rapide)
			153 203	Mode 2 de vitesse d'assombrissement (vitesse moyenne)
			204 255	Mode 3 de vitesse d'assombrissement (vitesse lente)

8CH	Canal	Fonction	Valeur	Pourcentage/Configuration
	1	Gradateur	000 255	0 à 100%
	2	Rouge	000 255	0 à 100%
	3	Vert	000 255	0 à 100%
	4	Bleu	000 255	0 à 100%
	5	Ambre	000 255	0 à 100%
	6	Blanc	000 255	0 à 100%
	7	UV	000 255	0 à 100%
	8	Stroboscope	000 010	No function
			011 255	Strobe (slow to fast)

6CH	Canal	Fonction	Valeur	Pourcentage/Configuration
	1	Rouge	000 255	0 à 100%
	2	Vert	000 255	0 à 100%
	3	Bleu	000 255	0 à 100%
	4	Ambre	000 255	0 à 100%
	5	Blanc	000 255	0 à 100%
	6	UV	000 255	0 à 100%



**Über diese Schnellanleitung**

In der Schnellanleitung des Freedom Par Hex-4 finden Sie die wesentlichen Produktinformationen, wie etwa über die Montage, Menüoptionen und DMX-Werte des Geräts. Detaillierte Informationen finden Sie in der Bedienungsanleitung dieses Produkts, die Sie auf der Website von Chauvet unter <http://www.chauvetlighting.com> herunterladen können.

**Haftungsausschluss**

Die in dieser Anleitung aufgeführten Informationen und Spezifikationen können ohne vorherige Ankündigung geändert werden.

**Sicherheitshinweise**

Diese Sicherheitshinweise enthalten wichtige Informationen über die Montage, Verwendung und Wartung des Geräts.



- Schließen Sie dieses Gerät immer an einen geerdeten Stromkreis an.
- Stellen Sie sicher, dass das Netzkabel nicht gequetscht oder beschädigt ist.
- Trennen Sie das Gerät immer von der Stromquelle, bevor Sie es reinigen oder die Sicherung austauschen.
- Ziehen Sie beim Trennen des Geräts von der Stromversorgung nie am Kabel.
- Verwenden Sie für die Montage des Geräts über Kopf immer ordnungsgemäße Sicherheitskabel und stellen Sie sicher, dass dieses dessen Gewicht tragen kann.
- Stellen Sie sicher, dass das Gerät mit einem Sicherheitsabstand zu entzündlichen Materialien betrieben wird.
- Bei eingeschaltetem Gerät direkten Augenkontakt mit der Lichtquelle vermeiden.
- Niemals während des Betriebs das Gehäuse berühren, da dies sehr heiß wird.



- Dieses Produkt eignet sich nicht für eine permanente Installation.
- Dieses Gerät darf nur im Innenbereich verwendet werden. Es entspricht dem Standard IP 20.
- Das Gerät nicht Regen oder Feuchtigkeit aussetzen.
- Schließen Sie dieses Produkt immer an eine Stromquelle an, deren Spannung sich innerhalb des auf dem Typenschild oder rückseitigen Bedienfeld des Produkts angezeigten Spannungsbereich befindet.
- Schließen Sie dieses Gerät niemals an einen Dimmer oder Regelwiderstand an.
- Achten Sie beim Auswechseln der Sicherung darauf, den gleichen Typ mit den gleichen Werten zu verwenden.
- Installieren Sie das Produkt immer an einem Ort mit ausreichender Belüftung
- Halten Sie immer einen Abstand des Produkts zu den angrenzenden Flächen von 50 cm ein.
- Stellen Sie sicher, dass die Lüftungsöffnungen am Gehäuse des Geräts nicht verschlossen sind.
- Betreiben Sie das Gerät nicht bei einer Umgebungstemperatur von mehr als 104 °F (40 °C).
- Tragen Sie das Produkt niemals am Netzkabel oder einem beweglichen Geräteteil.
- Heben Sie das Produkt nur am Hänge-/Befestigungsbügel oder am Tragegriff an.
- Bei ernsthaften Betriebsproblemen stoppen Sie umgehend die Verwendung des Produkts.
- Versuchen Sie nie selbst, dieses Gerät zu reparieren. Reparaturen müssen von entsprechend geschultem Fachpersonal durchgeführt werden, da sonst Schäden oder Fehlfunktionen auftreten können.
- Um unnötigen Verschleiß zu vermeiden und die Lebensdauer des Geräts zu verlängern, trennen Sie während längerer Perioden des Nichtgebrauchs das Gerät vom Stromnetz – entweder per Trennschalter oder durch Herausziehen des Steckers aus der Steckdose.

**Kontakt** Kunden außerhalb der USA, GB, Irland, Mexiko oder Belgien wenden sich an ihren Lieferanten, um den Kundendienst in Anspruch zu nehmen oder ein Gerät zurückzuschicken. Kontaktinformationen finden Sie unter [www.chauvetlighting.com](http://www.chauvetlighting.com).

- Packungsinhalt**
- Freedom Par Hex-4
  - Netzkabel
  - IRC-6
  - Garantiekarte
  - Schnellanleitung

**Erste Schritte** Packen Sie das Produkt vorsichtig aus und überprüfen Sie, ob Sie alle Teile unbeschädigt erhalten haben.

Wenn die Box oder die in der Verpackung befindlichen Teile beschädigt sind oder Mängel durch nicht einwandfreie Behandlung aufweisen, sichern Sie alle Verpackungsteile und machen dies umgehend beim Transportunternehmen geltend. Benachrichtigen Sie jedoch nicht Chauvet. Eine Nichtbeachtung dieser umgehenden Meldepflicht gegenüber dem Transportunternehmen oder fehlende Verpackungsteile bei der Überprüfung des Anspruchs auf Mängelbeseitigung kann zu einem Erlischen dieses Anspruchs führen.

Bei anderen Problemen wie etwa fehlende Komponenten oder Teile, Schäden, die nicht durch den Transport entstanden sind, oder nicht offensichtliche Schäden, machen Sie Ihren Anspruch gegenüber Chauvet innerhalb von 7 Tagen ab Lieferung der Waren geltend. Hinweise zur Kontaktaufnahme mit Chauvet finden Sie unter dem Abschnitt [Contact Us](#) (Kontaktieren Sie uns) in dieser Schnellanleitung.

**Beschreibung** Der Freedom Par Hex-4 ist ein drahtloses, akkubetriebenes, 6-farbiges LED-Wash-Gerät. Er kann als Deckenfluter vom Boden aus oder über Kopf hängend verwendet werden. Aufgrund seiner kompakten Bauweise lässt er sich mit TRUSST®-Bühnentraversen verwenden und der Seitenständer erlaubt eine einfache Aufstellung auf dem Boden. Die RGBAW+UV-LEDs ermöglichen eine praktisch unendliche Anzahl von Farbkombinationen mit zusätzlichem UV-Licht. Mit dem integrierten, drahtlosen D-Fi Transceiver lassen sich bis zu 32 Freedom Par Hex-4-Geräte im Master/Slave-Modus betreiben. Der Freedom Par Hex-4 kann auch über einen mit einem D-Fi kompatiblen Controller, wie dem Obey 40 D-Fi von Chauvet angesteuert werden.

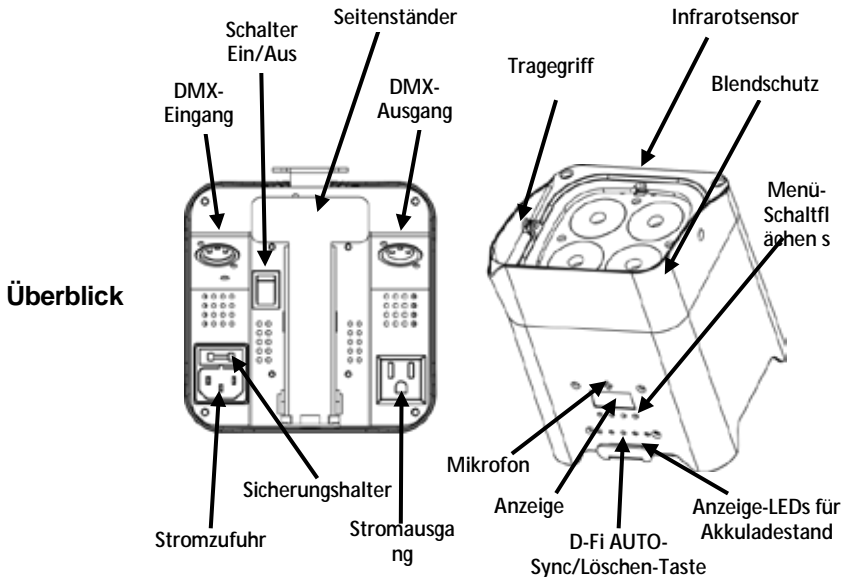

**Wechselstrom** Dieses Gerät verfügt über ein Vorschaltgerät, das automatisch die anliegende Spannung erkennt, sobald der Netzstecker in die Schukosteckdose gesteckt wird, und kann mit einer Eingangsspannung von 100~240 V AC, 50/60 Hz arbeiten.



**Um unnötigen Verschleiß zu vermeiden und die Lebensdauer des Geräts zu verlängern, trennen Sie während längerer Perioden des Nichtgebrauchs das Gerät vom Stromnetz – entweder per Trennschalter oder durch Herausziehen des Steckers aus der Steckdose.**

**Reihenschaltung der Geräte** Um die maximal mögliche Anzahl der bei jeder Spannung in Serienschaltung zusammenschließbaren Freedom Par Hex-4 die Bedienungsanleitung oder lesen Sie das Typenschild.

### Auswechseln der Sicherung

1. Trennen Sie das Gerät vom Stromnetz.
2. Klemmen Sie die Spitze eines Flachkopfschraubendrehers in den Schlitz des Sicherungshalters.
3. Hebeln Sie die Sicherheitsabdeckung vom Gehäuse weg ab.
4. Entfernen Sie die durchgebrannte Sicherung von der Klemme am Vorderteil der Sicherheitsabdeckung, und ersetzen Sie diese durch eine Sicherung des gleichen Typs und mit den gleichen Werten.
5. Stecken Sie den Sicherungshalter wieder zurück, und schließen Sie das Gerät an das Stromnetz an.



**Trennen Sie das Gerät vom Netz, bevor Sie die Sicherung ersetzen.**

## Stromversorgung per Akku

Der Freedom Par Hex-4 wird für einen kabelfreien Betrieb mit einem Lithium-Ionen-Akku betrieben.

## Laden des Akkus

Der Akku wird geladen, sobald das Produkt mit einem Stromnetz verbunden wird. Wenn das Produkt angesteckt und nicht in Betrieb ist, stellen Sie sicher, dass der Geräteschalter On/Off sich in der Position **Off** (Aus) befindet.



**Um eine optimale Lebensdauer des Akkus zu erhalten, laden Sie den Akku des Freedom Par Hex-4 24 Stunden vor der ersten Verwendung auf.**

## Akkustands-Anzeige

Die Anzeigen für den Akkuladestand sind die 4 kleinen, grünen LED-Kontrollleuchten auf einer Seite des Schalters **AUTO Sync/Clear** auf dem **<D-Fi**. Die Kontrollleuchten zeigen die verbleibende Laufzeit der Akkus an. In der folgenden Zeichnung erfahren Sie, wie die Kontrollleuchten für den Akkuladestand zu interpretieren sind.

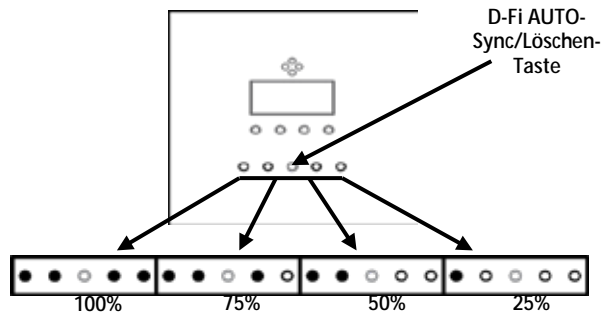

## Akkulaufzeit

Der Freedom Par Hex-4 verfügt über eine Begrenzooption, mit der die Leistungsabgabe verringert und die Lebensdauer des Akkus verlängert wird, wenn mehr als 4 Farben eingeschaltet sind. Diese Option wird auf dem Bedienfeld eingestellt. Die unten aufgeführten Akkulaufzeiten gehen davon aus, dass die Begrenzooption deaktiviert ist.

Maximale Laufzeit (alle Farben angeschaltet)	Maximale Laufzeit (nur eine Farbe angeschaltet)	Ladezeit
Bis zu 8 Stunden	Bis zu 20 Stunden	6 Stunden

## IRC-6 (Infrarot-Fernbedienung)

Der Freedom Par Hex-4 kann mit der IRC-6 von Chauvet betrieben werden. Weitere Informationen zur IRC-6 finden Sie in der herunterladbaren Bedienungsanleitung der IRC-6 oder in der Bedienungsanleitung des Freedom Par Hex-4 unter <http://www.chauvetlighting.com>.

## Montage

Lesen Sie vor der Montage dieses Geräts die [Sicherheitshinweise](#) durch. Verwenden Sie pro Gerät mindestens zwei Befestigungspunkte sowie ein Sicherheitskabel. Stellen Sie sicher, dass die Befestigungsklemmen (wie die **CLP-15** von Chauvet) dafür ausgelegt sind, das Produktgewicht tragen zu können. Informationen zu unserer Chauvet-Produktlinie für Befestigungsklemmen finden Sie unter <https://www.chauvetdj.com/products/category/accessories/>.

## Montageansicht

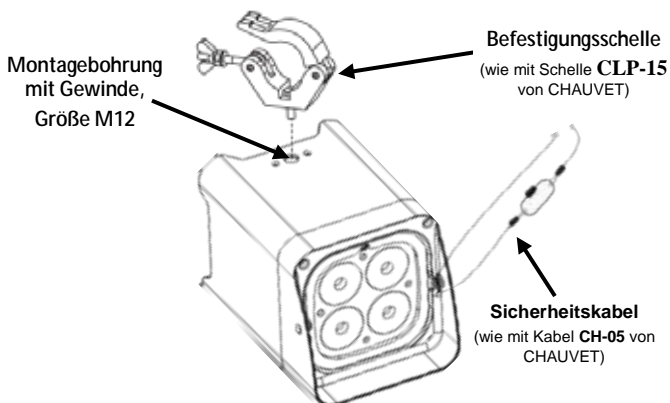

## Beschreibung des Bedienfeldes lesen

Taste	Funktion
<MENU>	Schaltet durch die Funktionen des Hauptmenüs oder verlässt dieses über ein Untermenü
<UP>	Damit navigieren Sie sich durch die Menüpunkte nach oben oder erhöhen den numerischen Wert der entsprechenden Funktionen
<DOWN>	Damit navigieren Sie sich durch die Menüpunkte nach unten oder verringern den numerischen Wert der entsprechenden Funktionen
<ENTER>	Ruft ein Menü auf oder stellt den aktuell angezeigten Wert ein
<Auto>	Synchronisiert automatisch D-Fi oder zeigt Informationen über den Status von D-Fi an

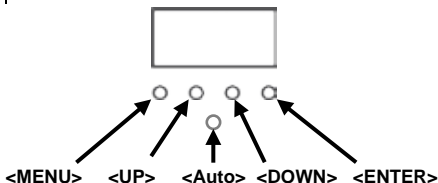

## Menüoptionen

Hauptfunktion	Programmirebenen		Beschreibung	
DMX-Eigenschaften und - Startadresse	6-CH	d 1–d512	Wählt DMX-Eigenschaften und - Startadresse aus	
	8-CH			
	12CH			
Statische Farben	C--	C 1–C 63	Wählt 1 von 63 statischen Farben aus	
Auto-Programme	P--	P 1–P 4	Wählt 1 von 4 automatischen Programmen aus	
Programmgeschwindigkeit	S--	S 1–S100	Stellt Geschwindigkeit des Auto- Programms ein (langsam bis schnell)	
Musiksteuerung	Snd		Wählt den Musiksteuerungs-Modus aus	
Musikempfindlichkeit	SenS	u 0–u100	Stellt die Musikempfindlichkeit auf einen Wert zwischen 1 und 100 ein	
Benutzerdefinierte Farbmischung	U--	r 0–r255	rot (0–100%)	
		g 0–g255	grün (0–100%)	
		b 0–b255	blau (0–100 %)	
		A 0–A255	bernsteinfarben (0–100%)	
		W 0–W255	weiß (0–100%)	
		P 0–P255	UV (0–100%)	
Dimmer	dIM	OFF	Stellt das Dimmungsprofil ein: <b>dIM1</b> (schnell) bis <b>dIM3</b> (langsam) oder <b>OFF</b>	
		dIM1		
		dIM2		
		dIM3		
Infrarot	SET	ON	Schaltet Infrarot ein oder aus	
		OFF		
2,4 GHz D-Fi	S-tr	drAS	drAU	Wählt automatisch die Empfangsfrequenz aus
		drCH	dr 1– dr16	Wählt manuell die Empfangsfrequenz aus
		dtAS	dtAU	Wählt automatisch die Sendefrequenz aus
		dtCH	dt 1–dt16	Wählt manuell die Sendefrequenz aus
Begrenzer	Limi	On	Schaltet Begrenzer ein, für eine längere Lebensdauer des Akkus	
		Off	Schaltet Begrenzer aus, ermöglicht keine längere Lebensdauer des Akkus	

## DMX- Verbindung

Der Freedom Par Hex-4 kann mit einem DMX-Controller angesteuert werden. Informationen zur Konfigurierung des Freedom Par Hex-4 für einen DMX-Betrieb finden Sie in der Bedienungsanleitung, die Sie auf der Website von Chauvet unter <http://www.chauvetlighting.eu> herunterladen können. Informationen über DMX finden Sie im Dokument "DMX - Eine Einführung" von Chauvet, das Sie auf der Website von Chauvet unter <https://www.chauvetdj.com/downloads/> herunterladen können.

## Startadresse

Um einen vollständigen Zugang zu allen Kanälen in jedem DMX-Modus zu gewährleisten, ist die höchste empfohlene DMX-Adresse **501**.

## Master/Slave-Schaltung

Der Freedom Par Hex-4 arbeitet im Master/Slave-Modus. Informationen zur Konfigurierung dieses Produkts für einen Master/Slave-Modus finden Sie in der Bedienungsanleitung, die Sie auf der Website von Chauvet herunterladen können: <http://www.chauvetlighting.eu>.

## DMX-Werte

12CH	Kanal	Funktion	Wert	Prozent/Einstellung
	1	Dimmer	000-255	0-100%
	2	Rot	000-255	0-100%
	3	Grün	000-255	0-100%
	4	Blau	000-255	0-100%
	5	Bernsteinfarben	000-255	0-100%
	6	Weiß	000-255	0-100%
	7	UV	000-255	0-100%
	8	Stroboskopeffekt	000-010	Keine Funktion
			011-255	Blitzfrequenz (von langsam nach schnell)
	9	Manuell ausgewählte Farbe	000-010	Keine Funktion
			011-030	R: 100% G: 0-100% B: 0
			031-050	R: 100%-0 G: 100% B: 0
			051-070	R: 0 G: 100% B: 0-100%
			071-090	R: 0 G: 100%-0 B: 100%
			091-110	R: 0-100% G: 0 B: 100%
			111-130	R: 100% G: 0 B: 100%-0
			131-150	R: 100% G: 0-100% B: 0-100%
			151-170	R: 100%-0 G: 100%-0 B: 100%
			171-200	R: 100% G: 100% B: 100% A: 100% W: 100% P: 100%
			201-205	Farbtemperatur 1
			206-210	Farbtemperatur 2
			211-215	Farbtemperatur 3
			216-220	Farbtemperatur 4
			221-225	Farbtemperatur 5
			226-230	Farbtemperatur 6
			231-235	Farbtemperatur 7
	236-240	Farbtemperatur 8		
	241-245	Farbtemperatur 9		
	246-250	Farbtemperatur 10		
	251-255	Farbtemperatur 11		
	10	Auto- oder Musiksteuerungs-Programme	000-010	Keine Funktion
			011-060	Auto-Programm 1
			061-120	Auto-Programm 2
			121-180	Auto-Programm 3
			181-240	Auto-Programm 4
			241-255	Musiksteuerung



12CH	Kanal	Funktion	Wert	Prozent/Einstellung
11		<b>Auto-Geschwindigkeit</b> (Kanal 10 000–240)	000 ◊ 255	Programm-Geschwindigkeit (langsam nach schnell)
		<b>Musikempfindlichkeit</b> (Kanal 10 241–255)	000 ◊ 010 011 ◊ 255	Keine Funktion Empfindlichkeit (0–100)
12		<b>Dimmer-Modus</b>	000 ◊ 051	Dimmer-Geschwindigkeit vom Anzeigemenü voreinstellen
			052 ◊ 101	Dimmer-Geschwindigkeits-Modus aus
			102 ◊ 152	Dimmer-Geschwindigkeits-Modus 1 (hohe Geschwindigkeit)
			153 ◊ 203	Dimmer-Geschwindigkeits-Modus 2 (mittlere Geschwindigkeit)
			204 ◊ 255	Dimmer-Geschwindigkeits-Modus 3 (langsame Geschwindigkeit)

8CH	Kanal	Funktion	Wert	Prozent/Einstellung
	1	<b>Dimmer</b>	000 ◊ 255	0–100%
	2	<b>Rot</b>	000 ◊ 255	0–100%
	3	<b>Grün</b>	000 ◊ 255	0–100%
	4	<b>Blau</b>	000 ◊ 255	0–100%
	5	<b>Bernsteinfarben</b>	000 ◊ 255	0–100%
	6	<b>Weiß</b>	000 ◊ 255	0–100%
	7	<b>UV</b>	000 ◊ 255	0–100%
	8	<b>Stroboskopeffekt</b>	000 ◊ 010	Keine Funktion
			011 ◊ 255	Blitzfrequenz (von langsam nach schnell)

6CH	Kanal	Funktion	Wert	Prozent/Einstellung
	1	<b>Rot</b>	000 ◊ 255	0–100%
	2	<b>Grün</b>	000 ◊ 255	0–100%
	3	<b>Blau</b>	000 ◊ 255	0–100%
	4	<b>Bernsteinfarben</b>	000 ◊ 255	0–100%
	5	<b>Weiß</b>	000 ◊ 255	0–100%
	6	<b>UV</b>	000 ◊ 255	0–100%

## Informazioni sulla Guida

La Guida Rapida di Freedom Par Hex-4 contiene informazioni di base sul prodotto quali montaggio, opzioni menù e valori DMX. Per maggiori informazioni, fare riferimento al Manuale Utente disponibile sul sito Web Chauvet <http://www.chauvetlighting.com>.

## Esclusione di Responsabilità

Le informazioni e le specifiche contenute in questa guida possono essere modificate senza preavviso.

## Note di Sicurezza

Le Note di Sicurezza includono informazioni importanti circa il montaggio, l'uso e la manutenzione.



- Collegare sempre il prodotto ad un circuito dotato di messa a terra.
- Assicurarsi che il cavo di alimentazione non sia piegato o danneggiato.
- Prima di effettuare la pulizia o sostituire il fusibile, scollegare l'unità dall'alimentazione elettrica.
- Non scollegare mai l'unità dall'alimentazione elettrica tirando o stratonando il cavo.
- Quando l'unità viene montata in alto, assicurarsi che il supporto sia adeguato al peso e fissarla sempre utilizzando un cavo di sicurezza.
- Assicurarsi che non vi sia materiale infiammabile vicino all'unità durante il funzionamento.
- Quando l'unità è in funzione, evitare l'esposizione diretta degli occhi alla sorgente luminosa.
- Non toccare il contenitore dell'unità durante il funzionamento perché potrebbe essere molto caldo.



- L'apparecchiatura non è progettata per installazione permanente.
- L'unità deve essere utilizzata soltanto in interni. Classificata IP20.
- Non esporre l'unità alla pioggia o all'umidità.
- Collegare sempre l'unità ad una presa di corrente con la tensione indicata sull'etichetta o sul pannello posteriore.
- Non collegare mai l'unità ad un dimmer o ad un reostato
- Assicurarsi di sostituire il fusibile con un altro dello stesso tipo e classe.
- Montare sempre l'unità in posizione ben ventilata, ad almeno 50 cm. (20") da qualsiasi superficie.
- Assicurarsi che nessuna apertura di ventilazione dell'unità sia ostruita.
- Non utilizzare l'unità a temperature ambiente superiori a 40 °C (104 °F).
- Non trasportare mai l'unità tenendola dal cavo di alimentazione o da qualsiasi parte mobile.
- Per sollevare l'unità, utilizzare sempre il morsetto di montaggio o la maniglia da trasporto.
- In caso di gravi problemi di funzionamento interrompere immediatamente l'utilizzo.
- Non tentare di riparare l'unità. Interventi eseguiti da personale non specializzato possono causare danni o malfunzionamenti.
- Per evitare un consumo inutile ed aumentare la durata, durante i periodi di non utilizzo disconnettere completamente il prodotto dall'alimentazione con l'interruttore o scollegando il cavo.

**Contatti** Per richiedere assistenza o restituire l'apparecchiatura, al di fuori di Stati Uniti, Regno Unito, Irlanda, Messico, o Belgio contattare il distributore locale. Per informazioni sui contatti, visitare il sito Web [www.chauvetlighting.com](http://www.chauvetlighting.com).

**Che Cosa è Incluso**

- Freedom Par Hex-4
- Scheda di Garanzia
- Cavo di Alimentazione
- Guida Rapida
- IRC-6

**Per Iniziare** Disimballare con attenzione l'unità, accertarsi di aver ricevuto tutti i componenti e che questi siano integri.

Se l'imballo o i materiali al suo interno appaiono danneggiati o in cattive condizioni, notificarlo immediatamente al trasportatore, non a Chauvet. La mancata tempestiva segnalazione al trasportatore, o la mancata disponibilità di tutti i colli da ispezionare, possono invalidare la richiesta di indennizzo in garanzia.

Per altri problemi quali componenti o parti mancanti, danni non correlati al trasporto o danni occulti, presentare reclamo a Chauvet entro sette (7) giorni dal ricevimento della merce. Per informazioni su come contattare Chauvet, fare riferimento alla sezione [Contact Us](#) (contatti) di questa Guida Rapida.

**Descrizione** Freedom Par Hex-4 è un'apparecchiatura wash a LED hex-color, wireless, alimentata a batteria. È possibile utilizzarla come luce indiretta montata a pavimento o sospesa in alto. Il disegno compatto la rende adatta al montaggio sul sistema a traliccio TRUSST®, mentre il cavalletto regolabile è perfetto per la collocazione a pavimento. I LED RGBAW+UV consentono un mixaggio infinito di colori che la luce ultravioletta contribuisce ad esaltare. Il ricetrasmittitore wireless integrato D-Fi consente di controllare in wireless Master/Slave fino a 32 Freedom Par Hex-4. È anche possibile controllare Freedom Par Hex-4 con un controller compatibile con D-FI quale Chauvet Obey 40 D-Fi.

**Vista d'Insieme**

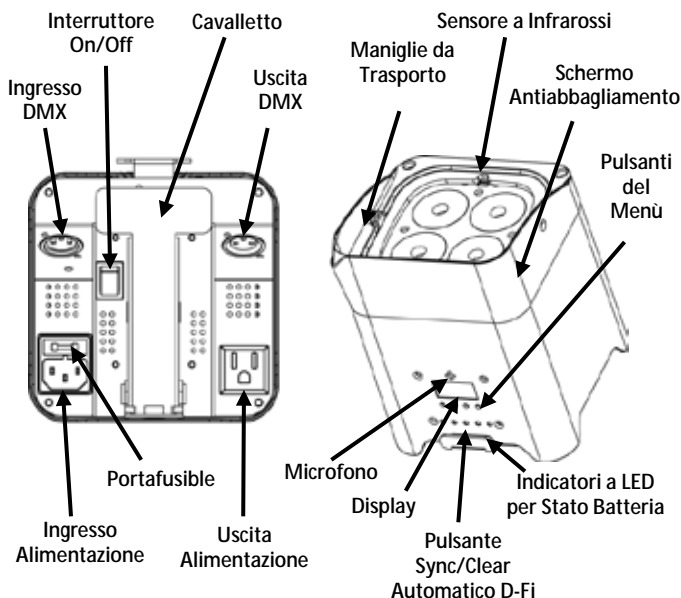

**Alimentazione CA** Questa apparecchiatura è dotata di alimentatore a commutazione automatica con tensione in ingresso di 100~240 V CA - 50/60 Hz.



**Per evitare un consumo inutile ed aumentare la durata, durante i periodi di non utilizzo disconnettere completamente il prodotto dall'alimentazione con l'interruttore o scollegando il cavo.**

**Collegamento** Per il numero massimo di apparecchiature che è possibile collegare su ciascuna presa elettrica fare riferimento a Manuale Utente o alle note riportate sull'etichetta apposta sul prodotto.

- Sostituzione Fusibile**
1. Scollegare l'unità dall'alimentazione elettrica.
  2. Inserire la punta di un giravite a testa piatta nella fessura dell'alloggiamento del fusibile.
  3. Rimuovere dall'alloggiamento il cappello di sicurezza.
  4. Rimuovere il fusibile bruciato dalla clip sulla parte anteriore del cappello di sicurezza e sostituirlo con uno identico.
  5. Reinsere il portafusibile e ricollegare l'alimentazione elettrica.



**Scollegare il prodotto dalla corrente prima di sostituire il fusibile.**

**Alimentazione a Batteria** Freedom Par Hex-4 viene fornito con una batteria ricaricabile al litio per il funzionamento senza cavo.

**Ricarica della Batteria** La ricarica della batteria avviene ogniqualvolta l'unità è collegata ad una presa di alimentazione. Se l'unità è collegata alla presa di alimentazione e non è in funzione, assicurarsi che l'interruttore On/Off sia in posizione **Off**.



**Per una durata ottimale, prima dell'utilizzo iniziale, caricare la batteria di Freedom Par Hex-4 per 24 ore.**

**Indicatore di Carica della Batteria** I quattro piccoli LED Verdi ai lati del pulsante <D-FiAUTO Sync/Clear> sono gli indicatori di carica della batteria. Tali indicatori mostrano la carica residua. Lo schema seguente ne fornisce la chiave di lettura.

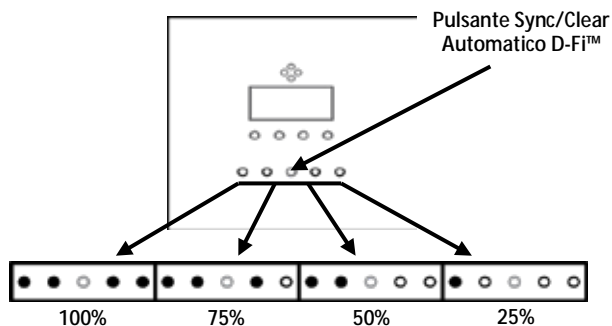

**Tempo di Funzionamento della Batteria** Freedom Par Hex-4 è dotato di un limitatore che diminuisce la potenza di uscita e prolunga la durata della batteria quando sono attivi più di quattro colori. È possibile impostare questa funzione nel pannello di controllo. I tempi della batteria elencati di seguito sono stati calcolati con il limitatore attivato.

Tempo Massimo di Funzionamento (tutti i colori accesi)	Tempo Massimo di Funzionamento (con un solo colore acceso):	Tempo di Ricarica:
Fino a 8 ore	Fino a 20 ore	6 ore

## IRC-6 (Telecomando a Infrarossi)

È possibile mettere in funzione Freedom Par Hex-4 tramite lo IRC-6 di Chauvet IRC-6. Per maggiori informazioni al riguardo, scaricare le relative istruzioni o il Freedom Par Hex-4 Manuale Utente dal sito Web <http://www.chauvetlighting.eu>.

## Montaggio

Prima di montare l'unità, leggere le [Note di Sicurezza](#). Per ogni unità, utilizzare almeno due punti di montaggio e un cavo di sicurezza. Assicurarsi che i morsetti di montaggio (quali **CLP-15** di Chauvet) siano in grado di sopportare il peso dell'unità. Per la linea di morsetti di montaggio Chauvet, visitare il sito Web <https://www.chauvetdj.com/products/category/accessories/>.

### Schema di Montaggio

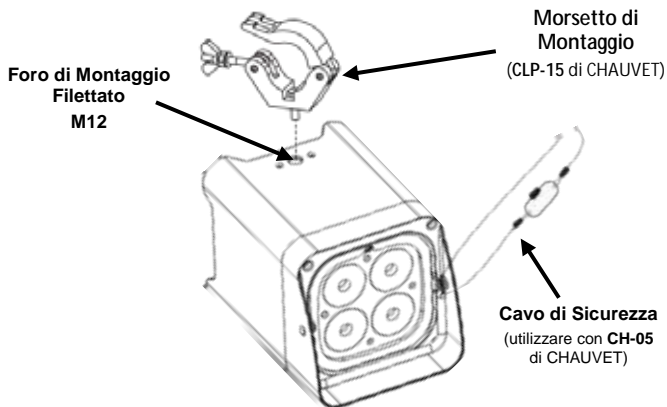

### Descrizione del Pannello di Controllo

Pulsante	Funzione
<MENU>	Consente di uscire dal menù o dalla funzione corrente
<UP>	Consente di spostarsi verso l'alto nell'elenco menù e di aumentare il valore numerico all'interno di una funzione
<DOWN>	Consente di spostarsi verso il basso nell'elenco menù e di diminuire il valore numerico all'interno di una funzione
<ENTER>	Consente di attivare il menù visualizzato o impostare il valore selezionato nella funzione selezionata
<Auto>	Sincronizzazione automatica D-Fi o visualizzazione stato D-Fi

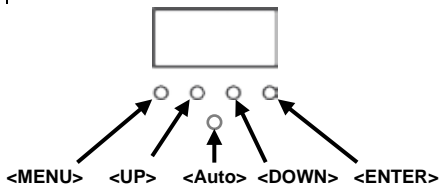

## Opzioni del Menù

Funzioni Principali	Livelli di Programmazione		Descrizione	
Caratteristiche DMX e Indirizzamento iniziale	6-CH	d 1–d512	Seleziona la funzione e l'indirizzo iniziale DMX	
	8-CH			
	12CH			
Colori statici	C--	C 1–C 63	Seleziona 1 dei 63 colori statici	
Programmi automatici	P--	P 1–P 4	Seleziona 1 dei 4 programmi automatici	
Velocità programma	S--	S 1–S100	Imposta la velocità del programma Auto (lento-veloce)	
Attivazione sonora	Snd		Seleziona la modalità Attivazione sonora	
Sensibilità sonora	SenS	u 0–u100	Imposta la sensibilità sonora tra 0 e 100	
Mixaggio colore personalizzato	U--	r 0–r255	Rosso (0–100%)	
		g 0–b255	Verde (0–100%)	
		b 0–g255	Blu (0–100%)	
		A 0–A255	Ambra (0–100%)	
		W 0–W255	Bianco (0–100%)	
		P 0–P255	UV (0–100%)	
Dimmer	DIM	OFF	Imposta il profilo dimmer: <b>dim1</b> (veloce) - <b>dim3</b> (lento) oppure <b>OFF</b>	
		dim1		
		dim2		
		dim3		
Infrarossi	SET	ON	Attiva/disattiva infrarossi	
		OFF		
2.4 Ghz D-Fi	S-tr	drAS	drAU	Seleziona automaticamente la frequenza di ricezione
		drCH	dr 1–dr16	Seleziona manualmente la frequenza di ricezione
		dtAS	dtAU	Seleziona automaticamente la frequenza di trasmissione
		dtCH	dt 1–dt16	Seleziona manualmente la frequenza di trasmissione
Limitatore	Limi	On	Attiva il limitatore prolungando la durata della batteria	
		Off	Disattiva il limitatore	

### Collegamento DMX

Freedom Par Hex-4 funziona con un controller DMX. Per le informazioni sulla configurazione di Freedom Par Hex-4 per funzionamento DMX, fare riferimento al Manuale Utente disponibile sul sito Web Chauvet <http://www.chauvetlighting.eu>. Per informazioni sul DMX, fare riferimento a DMX Primer disponibile sul sito Web Chauvet <https://www.chauvetdj.com/downloads/>.

### Indirizzo Iniziale

Per assicurare il completo accesso a tutti i canali in ciascuna modalità DMX, l'indirizzo maggiormente raccomandato è **501**.

**Collegamento Master/Slave** Freedom Par Hex-4 funziona in modalità Master/Slave. È possibile trovare le informazioni sul funzionamento Master/Slave dell'unità nel relativo Manuale utente disponibile sul sito Web di Chauvet:

<http://www.chauvetlighting.eu>.

## Valori DMX

12CH	Canale	Funzione	Valore	Percentuale/Impostazione
	1	Dimmer	000◊255	0–100%
	2	Rosso	000◊255	0–100%
	3	Verde	000◊255	0–100%
	4	Blu	000◊255	0–100%
	5	Ambra	000◊255	0–100%
	6	Bianco	000◊255	0–100%
	7	UV	000◊255	0–100%
	8	Stroboscopio	000◊010	Nessuna funzione
			011◊255	Stroboscopio (da lento a veloce)
	9	Colore Manuale	000◊010	Nessuna funzione
			011◊030	R: 100%      G: 0-100%      B: 0
			031◊050	R: 100%–0      G: 100%      B: 0
			051◊070	R: 0      G: 100%      B: 0–100%
			071◊090	R: 0      G: 100%–0      B: 100%
			091◊110	R: 0–100%      G: 0      B: 100%
			111◊130	R: 100%      G: 0      B: 100%–0
			131◊150	R: 100%      G: 0–100%      B: 0–100%
			151◊170	R: 100%–0      G: 100%–0      B: 100%
			171◊200	R: 100% G: 100% B: 100% A: 100% W: 100% P: 100%
			201◊205	Temperatura Colore 1
			206◊210	Temperatura Colore 2
			211◊215	Temperatura Colore 3
			216◊220	Temperatura Colore 4
			221◊225	Temperatura Colore 5
			226◊230	Temperatura Colore 6
	231◊235	Temperatura Colore 7		
	236◊240	Temperatura Colore 8		
	241◊245	Temperatura Colore 9		
	246◊250	Temperatura Colore 10		
	251◊255	Temperatura Colore 11		
	10	Programmi Automatici e ad Attivazione Sonora	000◊010	Nessuna funzione
			011◊060	Programma Automatico 1
			061◊120	Programma Automatico 1
			121◊180	Programma Automatico 1
			181◊240	Programma Automatico 1
			241◊255	Attivazione sonora



12CH	Canale	Funzione	Valore	Percentuale/Impostazione
11		<b>Velocità automatic</b> (Canale 10 000–240)	000ó 255	Velocità programma (da lenta a veloce)
		<b>Sensibilità Sonora</b> (Canale 10 241–255)	000ó 010	Nessuna funzione
12		<b>Modalità Dim</b>	011ó 255	Sensibilità (0-100)
			000ó 051	Preimpostazione velocità dimmer da menù su display
			052ó 101	Modalità velocità dimmer disattivata
			102ó 152	Modalità velocità dimmer 1 (veloce)
			153ó 203	Modalità velocità dimmer 2 (media)
204ó 255	Modalità velocità dimmer 3 (lenta)			

8CH	Canale	Funzione	Valore	Percentuale/Impostazione
	1	<b>Dimmer</b>	000ó 255	0–100%
	2	<b>Rosso</b>	000ó 255	0–100%
	3	<b>Verde</b>	000ó 255	0–100%
	4	<b>Blu</b>	000ó 255	0–100%
	5	<b>Ambra</b>	000ó 255	0–100%
	6	<b>Bianco</b>	000ó 255	0–100%
	7	<b>UV</b>	000ó 255	0–100%
	8	<b>Stroboscopio</b>	000ó 010	No function
			011ó 255	Strobe (slow to fast)

6CH	Canale	Funzione	Valore	Percentuale/Impostazione
	1	<b>Rosso</b>	000ó 255	0–100%
	2	<b>Verde</b>	000ó 255	0–100%
	3	<b>Blu</b>	000ó 255	0–100%
	4	<b>Ambra</b>	000ó 255	0–100%
	5	<b>Bianco</b>	000ó 255	0–100%
	6	<b>UV</b>	000ó 255	0–100%

**Over Deze Handleiding**

De Freedom Par Hex-4 Beknopte Handleiding (BH) bevat basisinformatie over het product, zoals montage, menu-opties, en de DMX waarden. Voor meer informatie, download de Handleiding van de Chauvet website <http://www.chauvetlighting.eu>.

**Disclaimer**

De informatie en specificaties in deze BH kunnen zonder voorafgaande kennisgeving worden gewijzigd.

**Veiligheidsinstructies**

Deze veiligheidsinstructies bevatten belangrijke informatie over de installatie, het gebruik en het onderhoud.



- Sluit dit product **UITSLUITEND** op een geaard en beveiligd circuit.
- Zorg ervoor dat de stroomkabel niet gesmolten of beschadigd is.
- Haal voor het vervangen van de zekering altijd de stekker van het product uit het stopcontact.
- Maak het product nooit van het stopcontact los door aan het snoer te rukken of te trekken.
- Gebruik een veiligheidskabel wanneer het product boven lichaamshoogte wordt gemonteerd.
- **GEEN** brandbare materialen in de buurt van de unit tijdens gebruik.
- **KIJK NIET** in de lichtbron wanneer het apparaat is ingeschakeld.
- **RAAK** het product **NIET AAN** wanneer het in werking omdat het dan heet zijn.



- Het product is niet bedoeld voor permanente installatie.
- Het product is alleen voor gebruik binnenshuis! Het heeft een vermogen van IP20.
- Stel het product niet bloot aan regen of vocht.
- Laat de ventilatiesleuven van de behuizing van het product niet blokkeren.
- Installeer het product op een plaats met voldoende ventilatie en laat ten minste 20 inch (50 cm) ruimte tussen het product en de aangrenzende oppervlakken.
- Gebruik het product niet bij een omgevingstemperatuur hoger dan 104 °F (40 °C).
- Zorg ervoor dat de spanning van de stroombron die voor het product wordt gebruikt binnen het vermelde bereik op de sticker of het achterpaneel van het product ligt.
- Sluit dit product nooit aan op een dimmer of een regelweerstand.
- Vervang de zekering van het product uitsluitend door een zekering van hetzelfde type.
- Draag het product nooit aan het snoer.
- Gebruik uitsluitend het handvat om dit product te dragen.
- Als er een ernstige operationele problemen zijn, stop dan onmiddellijk met het gebruik van het product.
- Probeer nooit om het product te repareren. Reparaties uitgevoerd door ongetrainde personen kunnen leiden tot schade of storingen.
- Neem contact op met de dichtstbijzijnde erkende technische bijstand centrum als het product niet goed functioneert.
- Sluit om onnodige slijtage te verhinderen en de levensduur te verlengen tijdens periodes van niet-gebruik het product via stroomonderbreker of de stekker volledig van stroom af.

**Contact** Van buiten de VS, Verenigd Koninkrijk, Ierland, Mexico, of België kunt u contact opnemen met de distributeur of om ondersteuning vragen dan wel het product retourneren. Ga naar [www.chauvetlighting.com](http://www.chauvetlighting.com) voor contactinformatie.

### Wat is inbegrepen

- Freedom Par Hex-4
- Stroomkabel
- IRC-6
- Garantiekaart
- Beknopte Handleiding

### Om te beginnen

Pak het product zorgvuldig uit en controleer of alle onderdelen in de verpakking in goede staat zijn.

Als de doos, of een deel van de inhoud beschadigd lijkt te zijn door transport of andere tekenen van verkeerd gebruik vertoont, bewaar dan alle verpakkingsmateriaal en dien onmiddellijk een schadeclaim in bij de vervoerder. Neem geen contact op met Chauvet. Het niet onmiddellijk rapporteren van schade bij de vervoerder, dan wel het niet alle verpakkingen beschikbaar houden voor inspectie, kan uw claim ongeldig maken.

Dien voor andere problemen, zoals ontbrekende onderdelen of delen, schade niet gerelateerd aan transport, of verborgen schade, een schadeclaim in bij binnen de 7 dagen na levering. Voor informatie over contactopname met Chauvet, zie de [Nem contact Op](#) afdeling van deze BH.

**Beschrijving** De Freedom Par Hex-4 is een draadloze, accugevoede, zeskleurige LED-wash armatuur. Het kan worden gebruikt als uplight vanaf de vloer of boven lichaamshoogte worden opgehangen. Het heeft een compact ontwerp dat werkt met TRUSST® evenals een verstelbare standaard voor gemakkelijk plaatsen op de grond. De RGBAW+UV LED's zorgen voor oneindige kleurencombinaties met de schitterende toevoeging van ultra-violet licht. De ingebouwde draadloze D-Fi zender en ontvanger zorgen voor draadloze Master/Slave-bediening van tot 32 Freedom Par Hex-4's. De Freedom Par Hex-4 kan ook worden bediend met een D-Fi-compatibele regelaar, zoals de Chauvet Obey 40 D-Fi.

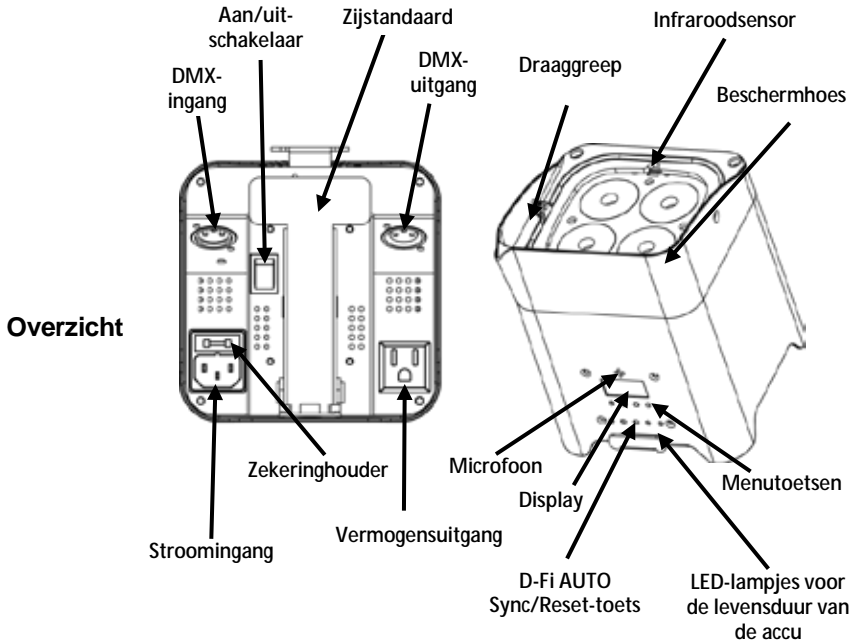

**AC-stroom** Dit product heeft een auto-bereik voeding die kan werken met een ingangsspanning van 100 tot 240 VAC, 50/60 Hz.



**Sluit om onnodige slijtage te verhinderen en de levensduur te verlengen tijdens periodes van niet-gebruik het product via stroomonderbreker of de stekker volledig van stroom af.**

**Power Linking** Vermogenskoppeling is wanneer producten rondom aan elkaar geketend zijn door hun Stroomingang en Vermogensuitgang stopcontacten, zodat veel producten kunnen worden gevoed door één stopcontact.

Voor een maximum aantal van Freedom Par Hex-4s die kunnen worden gelinkt per vermogen van 120 V of op 240 V, bekijkt u de handleiding of het etiket op het product.

De handleiding is beschikbaar op de Chauvet website <http://www.chauvetlighting.eu>.

### Vervangen van de Zekering

1. Ontkoppel het apparaat van de stroom.
2. Wig de punt van een platte schroevendraaier in de sleuf van de zekeringhouder.
3. Druk de veiligheidsafdekking uit de behuizing.
4. Verwijder de doorgebrande zekering vanaf de clip aan de voorkant van de veiligheidsafdekking en vervang deze door een zekering van exact hetzelfde type.
5. Plaats de zekeringhouder terug en steek de stekker er weer in.



**Koppel het product van stroom uit voordat u de zekering.**

**Accuvoeding** De Freedom Par Hex-4 wordt geleverd met een oplaadbare lithiumaccu voor snoerloze werking.

**Opladen van de accu** De accu wordt steeds opgeladen wanneer het product is aangesloten op een stroombron. Als het product is aangesloten en niet in bedrijf is, zorg er dan voor dat de aan/uit-schakelaar in de **Uit**-stand staat.



**Voor een optimale levensduur van de accu laadt u de accu van de Freedom Par Hex-4 24 uur vóór het eerste gebruik op.**

**Lampje voor de levensduur van de accu** De batterijduur indicaties zijn de 4 kleine groene leds aan beide zijden van de **<D-Fi AUTO Sync/Clear>** toets. De indicatoren laten zien hoeveel levensduur van de batterij beschikbaar blijft. Onderstaande tekening geeft inzicht tot het lezen van de levensduur van de batterijlampjes.

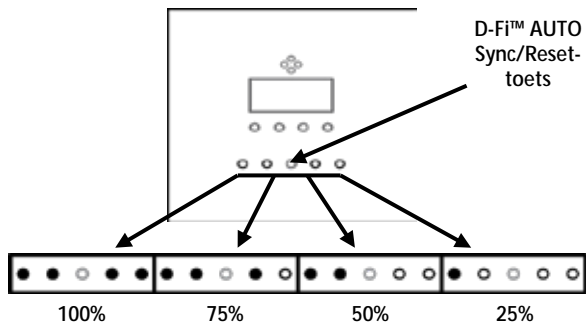

**Batterij levensduur** De Freedom Strip Par Hex-4 heeft een begrenzeroptie die de vermogensuitvoer verlaagt en het accuverbruik vermindert wanneer meer dan 4 kleuren worden ingeschakeld. Deze optie wordt ingesteld op het bedieningspaneel. De accutijden die hieronder staan vermeld veronderstellen dat de begrenzeroptie is ingeschakeld.

Maximale looptijd (alle kleuren aan)	Maximale looptijd (enkele kleur aan)	Oplaadtijd
Tot 8 uur	Tot 20 uur	6 uur

**IRC-6 (Infrarood Afstandsbediening)** De Freedom Par Hex-4 kan worden bediend met de CHAUVET IRC-6. Voor meer informatie over de IRC-6, downloadt u instructies voor de IRC-6 of de gebruikershandleiding van Freedom Par Hex-4 op <http://www.chauvetlighting.eu>.

**Montage** Lees alvorens dit product te monteren alle veiligheidsvoorschriften. Gebruik per product ten minste twee montagepunten en één veiligheidspunt. Controleer of de montageklemmen (zoals **CLP-15**-klemmen van Chauvet) het gewicht van het product kunnen dragen. Ga voor onze CHAUVET serie montageklemmen naar <https://www.chauvetdj.com/products/category/accessories/>.

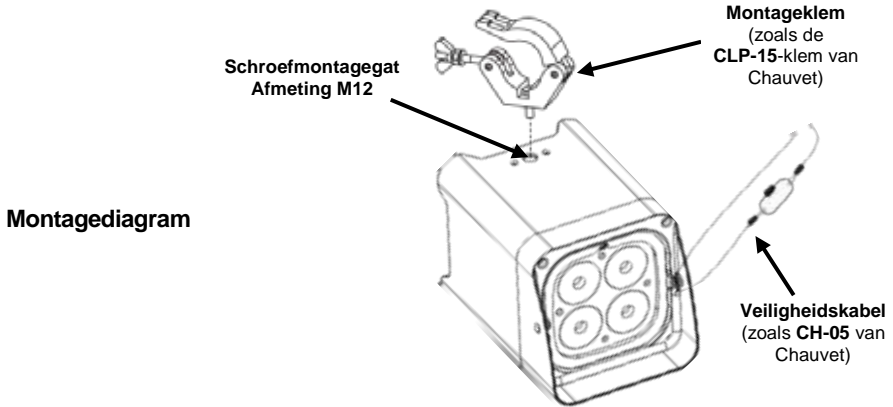

Beschrijving bedieningspaneel	Toets	Functie
	<MENU>	Uitgangen van het huidige menu of functie
	<UP>	Navigeert omhoog via het menu of verhoogt de numerieke waarde wanneer in een functie
	<DOWN>	Navigeert omlaag via het menu of verlaagt de numerieke waarde wanneer in een functie
	<ENTER>	Activeert het huidige getoonde menu of plaatst de huidige geselecteerde waarde in de geselecteerde functie
	<Auto>	Autosynchroniseert D-Fi of toont informatie over de status van D-Fi

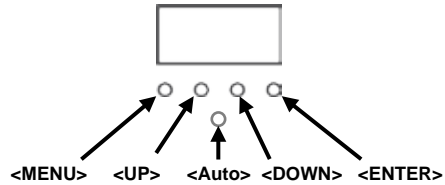



## Menu Map

Hoofd functie	Programmeerniveaus		Beschrijving	
DMX-persoonlijkheid en startadres	6-CH	d 1–d512	Selecteert DMX-persoonlijkheid en DMX-startadres	
	8-CH			
	12CH			
Statische kleuren	C--	C 1–C 63	Selecteert 1 van 63 statische kleuren	
Automatische programma's	P--	P 1–P 4	Selecteert 1 van 4 automatische programma's	
Programmasnelheid	S--	S 1–S100	Stelt automatisch de programmasnelheid in (langzaam naar snel)	
Geluidsactief	Snd		Selecteert geluidsactieve modus	
Geluidsgevoeligheid	SenS	u 0–u100	Stelt de geluidsgevoeligheid in 0–100	
Aangepaste kleurenmenging	U--	r 0–r255	Rood (0–100%)	
		g 0–b255	Groen (0–100%)	
		b 0–g255	Blaauw (0–100%)	
		A 0–A255	Amber (0–100%)	
		W 0–W255	Wit (0–100%)	
		P 0–P255	UV (0–100%)	
Dimmer	DIM	OFF	Stelt het dimprofiel in: <b>dim1</b> (snel) naar <b>dim3</b> (langzaam), of <b>UIT</b>	
		dim1		
		dim2		
		dim3		
Infrarood	SET	ON	Schakelt infrarood in of uit	
		OFF		
2.4 Ghz D-Fi	S-tr	drAS	drAU	Automatische selectie van de ontvangsfrequentie
		drCH	dr 1–dr16	Handmatige selectie van de ontvangsfrequentie
		dtAS	dtAU	Automatische selectie van de verzendfrequentie
		dtCH	dt 1–dt16	Handmatige selectie van de verzendfrequentie
Begrenzer	Limi	On	Schakelt de begrenzer in, wat een verlengde levensduur van de accu inschakelt	
		Off	Schakelt de begrenzer uit, wat een verlengde levensduur van de accu uitschakelt	

**DMX Linking** De Freedom Par Hex-4 werkt met een DMX-regelaar. Informatie over de configuratie van de Freedom Par Hex-4 voor bediening via DMX staat in de gebruikershandleiding, die beschikbaar is op de website van Chauvet onder <http://www.chauvetlighting.eu>. Informatie over DMX staat in het DMX-basishandboek van CHAUVET, dat beschikbaar is op de website van Chauvet onder <http://www.chauvetlighting.com/download/>.

**Startadres** Om volledige toegang tot alle kanalen in elke DMX-modus te garanderen is het hoogste aanbevolen DMX-adres voor dit product **501**.

**Master/slave-verbinding** De Freedom Par Hex-4 werkt in master/slave-modus. Informatie over de configuratie van dit product voor master/slave staat in de gebruikershandleiding, die beschikbaar is op de website van Chauvet.

## DMX-waarden

12CH	Kanaal	Functie	Waarde	Percentage/instelling
	1	Dimmer	000 ó 255	0–100%
	2	Rood	000 ó 255	0–100%
	3	Groen	000 ó 255	0–100%
	4	Blauw	000 ó 255	0–100%
	5	Amber	000 ó 255	0–100%
	6	Wit	000 ó 255	0–100%
	7	UV	000 ó 255	0–100%
	8	Stroboscoop	000 ó 010	Geen functie
			011 ó 255	Stroboscoop (langzaam tot snel)
	9	Handmatige kleur	000 ó 010	Geen functie
			011 ó 030	R: 100% G: 0-100% B: 0
			031 ó 050	R: 100%–0 G: 100% B: 0
			051 ó 070	R: 0 G: 100% B: 0–100%
			071 ó 090	R: 0 G: 100%–0 B: 100%
			091 ó 110	R: 0–100% G: 0 B: 100%
			111 ó 130	R: 100% G: 0 B: 100%–0
			131 ó 150	R: 100% G: 0–100% B: 0–100%
			151 ó 170	R: 100%–0 G: 100%–0 B: 100%
			171 ó 200	R: 100% G: 100% B: 100% A: 100% W: 100% P: 100%
			201 ó 205	Kleurtemperatuur 1
			206 ó 210	Kleurtemperatuur 2
			211 ó 215	Kleurtemperatuur 3
			216 ó 220	Kleurtemperatuur 4
			221 ó 225	Kleurtemperatuur 5
			226 ó 230	Kleurtemperatuur 6
			231 ó 235	Kleurtemperatuur 7
	236 ó 240	Kleurtemperatuur 8		
	241 ó 245	Kleurtemperatuur 9		
	246 ó 250	Kleurtemperatuur 10		
	251 ó 255	Kleurtemperatuur 11		
	10	Automatische en	000 ó 010	Geen functie

12CH	Kanaal	Functie	Waarde	Percentage/instelling
		geluidsprogramma's	011ó060	Automatisch programma 1
			061ó120	Automatisch programma 2
			121ó180	Automatisch programma 3
			181ó240	Automatisch programma 4
			241ó255	Geluidsactief
11		Automatische snelheid (Kanaal 10 000–240)	000ó255	Programmasnelheid (langzaam tot snel)
			000ó010	Geen functie
				011ó255
12		Dimmodus	000ó051	Voorinstelling van de dimmersnelheid vanaf het displaymenu
			052ó101	Dimmer snelheidsmodus uit
			102ó152	Dimmer snelheidsmodus 1 (snel)
			153ó203	Dimmer snelheidsmodus 2 (middelhoge snelheid)
			204ó255	Dimmer snelheidsmodus 3 (langzaam)

8-CH	Kanaal	Functie	Waarde	Percentage/instelling
	1	Dimmer	000ó255	0–100%
	2	Rood	000ó255	0–100%
	3	Groen	000ó255	0–100%
	4	Blauw	000ó255	0–100%
	5	Amber	000ó255	0–100%
	6	Wit	000ó255	0–100%
	7	UV	000ó255	0–100%
	8	Stroboscoop	000ó010	Geen functie
			011ó255	Stroboscoop (langzaam tot snel)

6-CH	Kanaal	Functie	Waarde	Percentage/instelling
	1	Dimmer	000ó255	0–100%
	2	Rood	000ó255	0–100%
	3	Groen	000ó255	0–100%
	4	Blauw	000ó255	0–100%
	5	Amber	000ó255	0–100%
	6	Wit	000ó255	0–100%

**Contact Us USA WORLD HEADQUARTERS****General Information**

Address: 5200 NW 108th Avenue  
 Sunrise, FL 33351  
 Voice: (954) 577-4455  
 Fax: (954) 929-5560  
 Toll free: (800) 762-1084

**Technical Support**

Voice: (844) 393-7575  
 Fax: (954) 756-8015  
 Email:  
[Chauvetcs@chauvetlighting.com](mailto:Chauvetcs@chauvetlighting.com)

**World Wide Web**

[www.chauvetlighting.com](http://www.chauvetlighting.com)

**EUROPE****General Information**

Address: Stokstraat 18  
 9770 Kruishoutem  
 Belgium  
 Voice: +32 9 388 93 97

**Technical Support**

Email: [Eutech@chauvetlighting.eu](mailto:Eutech@chauvetlighting.eu)

**World Wide Web** [www.chauvetlighting.eu](http://www.chauvetlighting.eu)

**General Information**

Address: Unit 1C  
 Brookhill Road Industrial Estate  
 Pinxton, Nottingham, UK  
 NG16 6NT  
 Voice: +44 (0)1773 511115  
 Fax: +44 (0)1773 511110

**Technical Support**

Email: [uktech@chauvetlighting.com](mailto:uktech@chauvetlighting.com)

**World Wide Web**

[www.chauvetlighting.co.uk](http://www.chauvetlighting.co.uk)

**MEXICO****General Information**

Address: Av. de las Partidas 34, 3-B  
 Zona Industrial Lerma  
 Lerma, Mexico C.P. 52000  
 Voice: +52 (728) 690-2010

**Technical Support**

Email: [servicio@chauvet.com.mx](mailto:servicio@chauvet.com.mx)

**World Wide Web** [www.chauvet.com.mx](http://www.chauvet.com.mx)

Outside the U.S., United Kingdom, Ireland, Mexico, or Benelux, contact the dealer of record. Follow their instructions to request support or to return a product. Visit our website for contact details.

Freedom Par Hex-4 QRG Rev. 6 ML6

© Copyright 2017 Chauvet

All rights reserved.

Printed in the P. R. C.

