

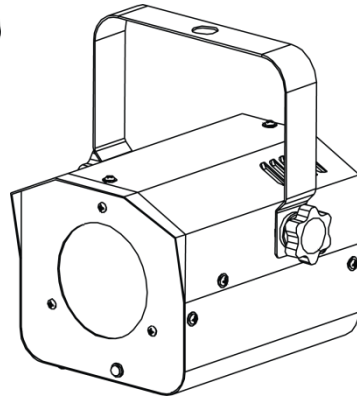

PACK™
RUBY

Quick Reference Guide

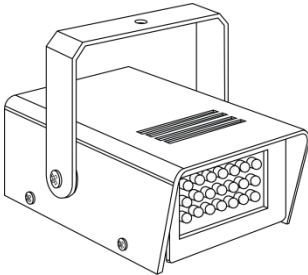

CHAUVET®

About This Guide

The JAM Pack™ Ruby Quick Reference Guide (QRG) has basic product information such as basic function and mounting. Download the User Manual from www.chauvetlighting.com for more details.

Disclaimer

The information and specifications contained in this QRG are subject to change without notice.

Safety Notes

These Safety Notes include important information about installation, use, and maintenance.



- This product is not intended for permanent installation.
- ONLY connect this product to a grounded and protected circuit.
- Always disconnect from power before cleaning.
- DO NOT look at the light source when the product is on.
- Make sure the power cord is not crimped or damaged.
- Never disconnect this product from power by pulling on the cord.
- When mounting this product overhead, use a safety cable.
- DO NOT allow flammable materials close to the unit while operating.
- DO NOT touch this product when it is operating because it may be hot.



- The voltage of the outlet to which you are connecting this product must be within the range stated on the decal or rear panel of the product.
- This product is for indoor use only! (IP20) To prevent risk of fire or shock, do not expose this product to rain or moisture.
- Always mount this product in a location with adequate ventilation, at least 20 in (50 cm) from adjacent surfaces.
- Be sure that no ventilation slots on the unit’s housing are blocked.
- Never connect this product to a dimmer or rheostat.
- ONLY use the hanging/mounting bracket or the handles to carry this product.
- The maximum ambient temperature is 104 °F (40 °C). Do not operate this product at higher temperatures.
- In the event of a serious operating problem, stop using immediately.
- DO NOT open this product. It contains no user-serviceable parts.
- To eliminate unnecessary wear and improve the lifespan, during periods of non-use completely disconnect the product from power via breaker or by unplugging it.

Contact

- From outside the U.S., UK, Ireland, Mexico, or Benelux, contact the distributor of record to request support or return a product.
- From inside the U.S., UK, Ireland, Mexico, or Benelux, use the information in [Contact Us](#) at the end of this QRG.

What Is Included

- Moonflower
- Mini Strobe™ LED
- IRC-6 Remote Control
- 2 Power Supply Units
- Warranty Card
- Quick Reference Guide

To Begin Unpack your JAM Pack™ Ruby and make sure you have received all parts in good condition. If the box or contents appear damaged, notify the carrier immediately, not Chauvet.

Product Description The JAM (Just Add Music) Pack™ Ruby is a party in a box. Perfect for parties, dorm rooms, or any get together. The pack includes:

A Moonflower - an LED effect light that creates constantly rotating multicolor light beams. It can be used with fog or haze to create a dance atmosphere and can operate in either Sound-Active or Automatic modes.

A Mini Strobe™ LED - a compact and lightweight LED strobe light, featuring simple plug-and-play operation with a manually adjustable strobe rate. Ready to use right out of the box, the Mini Strobe™ LED fits best in the CHS-40 VIP Gear Bag.

Overview Moonflower

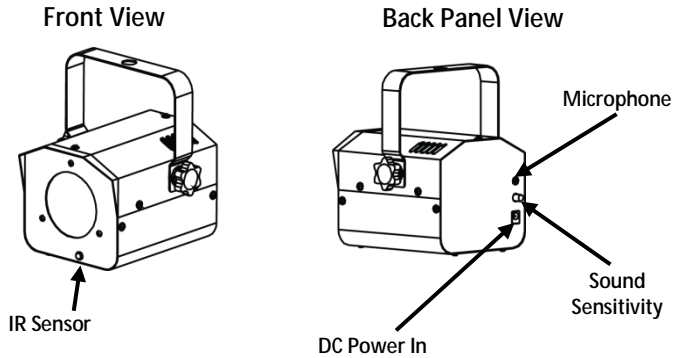

Overview Mini Strobe™ LED

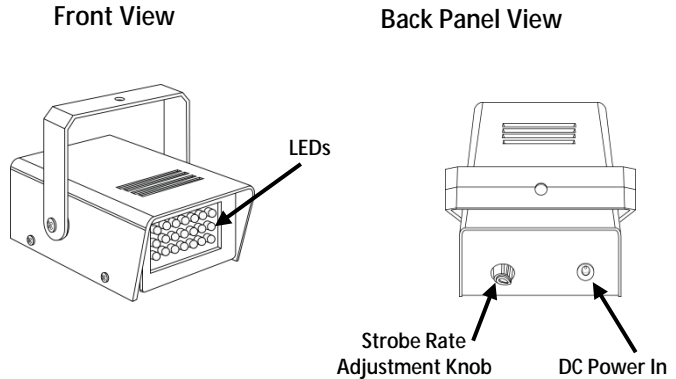

AC Power The JAM Pack™ Ruby products have an external auto-ranging power supply that can work with an input voltage range of 100 to 240 VAC, 50/60 Hz.



To eliminate unnecessary wear and improve its lifespan, during periods of non-use completely disconnect the product via breaker or by unplugging it.

Mounting Before mounting this product, read the [Safety Notes](#). The JAM Pack™ Ruby products can be surface mounted, but if you choose to mount overhead using the mounting hole; do this with a screw, nut and bolt, or a hanging clamp. When rigging, consider IR function.

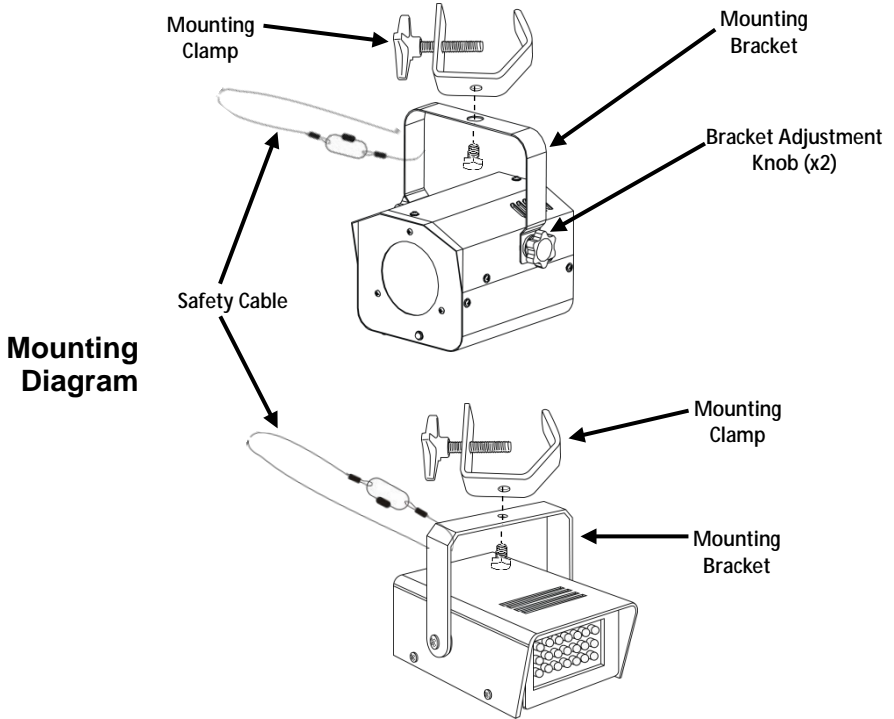

















i When aiming the Moonflower, you may use the bracket adjustment knob(s). Loosen the knobs, adjust to the desired angle, and then tighten the knobs by turning clockwise. Do not use tools for this step, as it may cause damage.

IRC-6 Remote (Infrared Remote Control)

The JAM Pack™ Ruby Moonflower product is compatible with the IRC-6 remote from Chauvet.

The following IRC-6 buttons are used with the JAM Pack™ Ruby Moonflower:

-  Turns LED on/off
-  Selects Sound-Active mode
-  Selects Automatic Mode
-  Red/Green/Blue
-  Red
-  Red/Green
-  Red/Green
-  Green
-  Green/Blue
-  Blue
-  Red/Blue
-  Red/Blue
-  Red/Green
-  Start/Stop Strobing (0–16 Hz)
-  Speed of Strobe up
-  Speed of Strobe down

            - No function

Acerca de Esta Guía

La Guía de Referencia Rápida (GRR) del JAM Pack™ Ruby contiene información básica sobre el producto, como funciones básicas y montaje. Para más información, descargue el Manual de usuario del sitio web de Chauvet <http://www.chauvetlighting.com>.

Exención de Responsabilidad

La información y especificaciones contenidas en esta GRR están sujetas a cambio sin previo aviso.

Notas de Seguridad

Las siguientes notas de seguridad incluyen información importante sobre la instalación, uso y mantenimiento.



- Conecte siempre el producto a un circuito con toma de tierra.
- Asegúrese de que el cable de alimentación no está retorcido ni estropeado.
- Desconecte siempre el producto de la fuente de alimentación antes de limpiarlo o cambiar el fusible.
- Nunca desconecte el producto de la fuente de alimentación agarrando o tirando del cable.
- Si monta el producto en altura, asegúrese de que el soporte es adecuado para el peso del producto y asegure siempre el producto con un cable de seguridad.
- Asegúrese de que no hay materiales inflamables cerca del producto cuando esté en funcionamiento.
- Evite la exposición directa de los ojos a la fuente de luz mientras es producto esté encendido.
- No toque la carcasa del producto cuando el producto esté en funcionamiento, porque la carcasa puede estar muy caliente.



- El producto no está concebido para una instalación permanente.
- El producto es para uso en interiores solamente. Está clasificado como IP20.
- No exponga el producto a lluvia o humedad.
- Conecte siempre el producto a una fuente de alimentación que esté en el rango de tensión especificado en la etiqueta del panel posterior del producto.
- Nunca conecte el producto a un atenuador o reostato.
- Asegúrese de sustituir el fusible con otro del mismo tipo y categoría.
- Instale siempre el producto en un lugar con ventilación adecuada.
- Deje al menos 20 in (50 cm) entre el producto y superficies adyacentes.
- Asegúrese de que no queda bloqueada ninguna ranura de ventilación en la carcasa del producto.
- No haga funcionar el producto a una temperatura ambiente superior a 104 °F (40 °C).
- Si hay un problema grave de funcionamiento, deje de usar el producto inmediatamente.
- Nunca intente reparar el producto. Las reparaciones llevadas a cabo por personal no cualificado pueden provocar averías o funcionamiento defectuoso.
- Para evitar un desgaste innecesario y alargar su vida útil, desconecte complemente el producto de la alimentación, mediante el interruptor o desenchufándolo, durante los periodos en los que no se use.

Contacto · Desde fuera de EE.UU, Reino Unido, Irlanda, México o Benelux póngase en contacto con su distribuidor oficial para solicitar asistencia o devolver el producto.

· Desde dentro de EE.UU, Reino Unido, Irlanda, México o Benelux, utilice la información de [Contact Us](#) al final de esta GRR.

Qué va incluido

- Moonflower
- Mini Strobe™ LED
- Mando a distancia IRC-6
- 2 unidades de fuente de alimentación
- Tarjeta de garantía
- Guía de referencia rápida

Para empezar Desembale su JAM Pack™ Ruby y asegúrese de que ha recibido todas las partes en buen estado. Si la caja o los componentes parecen dañados, notifíquese al transportista inmediatamente, no a Chauvet.

Descripción del producto El JAM (solo añadir la música) Pack™ Ruby para es una fiesta en una caja. Perfecto para fiestas, residencias de estudiantes o cualquier reunión. El paquete incluye:

Un Moonflower - una luz de efecto LED que crea haces de luz multicolor en constante rotación. Se puede usar con niebla o bruma para crear una atmósfera de baile y puede funcionar tanto en modo Activo por Sonido como Automático.

Una Mini Strobe™ LED - una luz estroboscópica LED compacta y ligera, que cuenta con un funcionamiento plug-and-play con frecuencia de estroboscopia ajustable. Listo para usar según sale de la caja, el Mini Strobe™ LED cabe perfectamente en la bolsa de transporte CHS-40 VIP.

Vista Frontal

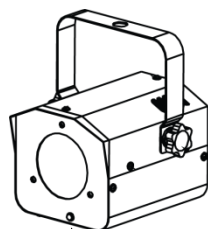

Sensor IR

Vista del panel posterior

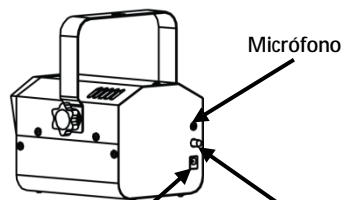

Micrófono
Entrada CC
Sensibilidad al sonido

Vista general Moonflower

Vista Frontal

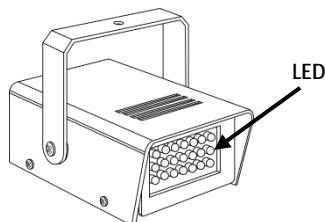

LED

Vista del panel posterior

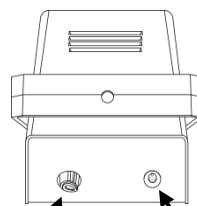

Mando de ajuste de frecuencia de estroboscopia
Entrada CC

Vista general Mini Strobe™ LED

Corriente alterna Los productos JAM Pack™ Ruby tienen una fuente de alimentación externa con detección automática (autorango) que puede funcionar con un rango de tensión de entrada de 100~240 VCA, 50/60 Hz.



Para evitar un desgaste innecesario y alargar su vida útil, desconecte complemente el producto de la alimentación, mediante el interruptor o desenchufándolo, durante los periodos en los que no se use.

Montaje Antes de montar este producto, lea las [Notas de seguridad](#). Los productos JAM Pack™ Ruby se pueden montar en superficie, pero si decide montarlos en altura, usando el agujero de montaje, hágalo con tornillo, tuerca y perno, o con una abrazadera para colgar. Al colgarlo, tenga en cuenta la función IR.

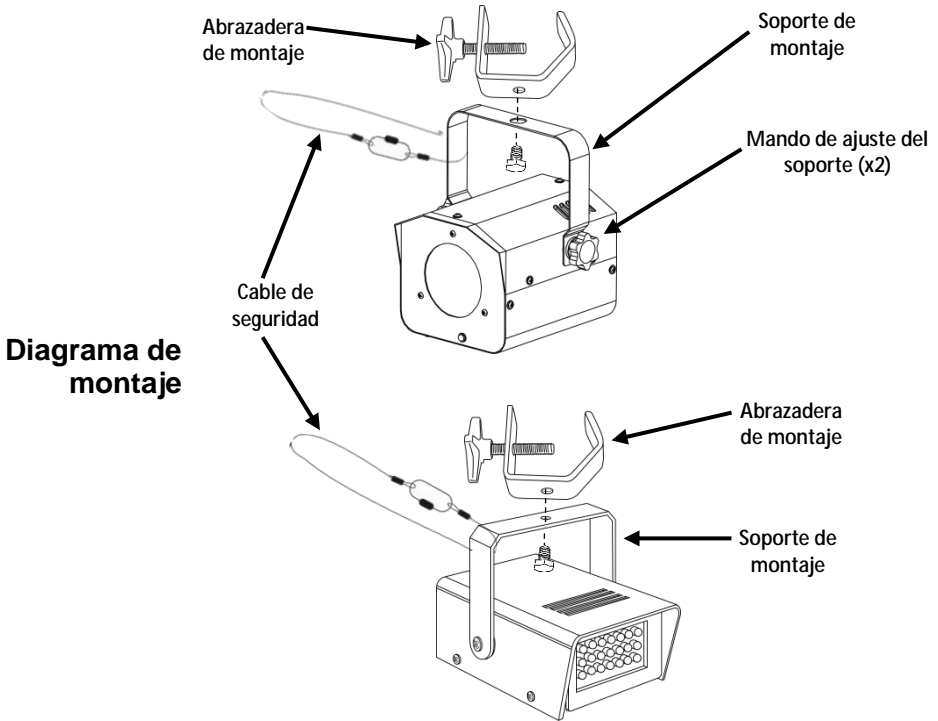



























Al orientar el Moonflower, puede utilizar el(los) mando(s) de ajuste del soporte. Afloje los mandos, ajuste al ángulo deseado, y apriete entonces los mandos girándolos en el sentido de las agujas del reloj. No utilice herramientas para este paso, ya que podría producir daños.

Mando a distancia IRC-6 (control remoto por infrarrojos)

El Moonflower del JAM Pack™ Ruby es compatible con el mando a distancia IRC-6 de Chauvet.

Los siguientes botones del IRC-6 se usan con los Moonflower del JAM Pack™ Ruby:

	Apaga/enciende el LED
	Selecciona el modo por sonido
	Selecciona el Modo automático
	Rojo/Verde/Azul
	Rojo
	Rojo/Verde
	Rojo/Verde
	Verde
	Verde/Azul
	Azul
	Rojo/Azul
	Rojo/Azul
	Rojo/Verde
	Arranca/para el estroboscopio (0–16 Hz)
	Aumenta la velocidad del estroboscopio
	Reduce la velocidad del estroboscopio
	          - Sin función

A propos de ce manuel

Le Manuel de Référence (MR) du JAM Pack™ Ruby reprend des informations de base sur cet appareil notamment en les fonctions de base et matière de montage. Pour plus d'informations, veuillez télécharger le manuel de l'utilisateur sur le site internet de Chauvet <http://www.chauvetlighting.com>.

Clause de non Responsabilité

Les informations et caractéristiques contenues dans ce MR sont sujettes à changement sans préavis.

Consignes de Sécurité

Les consignes de sécurité qui suivent contiennent des informations importantes en matière d'installation, d'utilisation et d'entretien.



- Connectez toujours l'appareil à un circuit relié à la terre.
- Veillez à ce que le cordon d'alimentation ne soit jamais pincé ou endommagé.
- Toujours débrancher l'appareil de la source d'alimentation avant de le nettoyer ou de remplacer le fusible.
- Ne débranchez jamais cet appareil en tirant sur le cordon d'alimentation.
- En cas d'installation de l'appareil en hauteur, assurez-vous de toujours utiliser un câble de sécurité pour le maintenir en place et que son poids soit suffisamment supporté.
- Veillez à ce qu'il ne se trouve jamais à proximité d'un matériel inflammable lorsqu'il est en fonctionnement.
- Évitez tout contact visuel direct avec la source lumineuse quand cet appareil est en marche.
- Ne touchez pas le boîtier de l'appareil lorsqu'il est en fonctionnement, celui-ci pouvant être très chaud.



- Cet appareil n'est pas adapté pour une installation permanente.
- Cet appareil doit uniquement être utilisé en intérieur. Il répond aux exigences de la norme IP 20.
- N'exposez l'appareil ni à la pluie, ni à l'humidité.
- Toujours connecter l'appareil à une source d'alimentation correspondant à la tension indiquée sur l'étiquette ou le panneau arrière de l'appareil.
- Ne connectez jamais l'appareil à un variateur ou un rhéostat.
- Veillez à remplacer le fusible avec un fusible de même type et de même ampérage.
- Installez toujours l'appareil dans un endroit bien ventilé.
- Veillez à laisser 50 cm (20 po) entre l'appareil et les surfaces adjacentes.
- Assurez-vous qu'aucune fente de ventilation sur le boîtier ne soit obstruée.
- Ne faites pas fonctionner l'appareil à une température ambiante de plus de 40 °C (104 °F).
- En cas de problème grave lors du fonctionnement, arrêtez immédiatement d'utiliser l'appareil.
- N'essayez jamais de réparer l'appareil vous-même. Toute réparation effectuée par des personnes non agréées pourrait occasionner des dommages ou des défaillances.
- Durant les périodes de non-utilisation, pour éviter tout usure inutile et pour prolonger la durée de vie, déconnectez-entièrement l'appareil en le débranchant de l'alimentation électrique ou en coupant le disjoncteur.

Nous contacter

- En dehors des États-Unis, du Royaume-Uni, de l'Irlande et du Mexique et du Benelux, contactez votre fournisseur si vous avez besoin d'assistance ou de retourner un appareil.
- Depuis les États-Unis, le Royaume-Uni, l'Irlande, le Mexique et le Benelux, utilisez les informations de la rubrique [Contact Us](#) à la fin de ce MR.

Contenu

- Effet Moonflower
- Mini Strobe™ LED
- Télécommande sans-fil IRC-6
- 2 alimentations
- Fiche de garantie
- Manuel de référence

Préalable

Déballer votre JAM Pack™ Ruby et assurez-vous que vous avez reçu toutes les pièces en bon état. Si la boîte et/ou son contenu semble endommagés, contactez immédiatement le transporteur, et non pas Chauvet.

Description de l'appareil

Le JAM (il suffit d'ajouter de la musique) Pack™ Ruby est une fête dans une boîte. Parfait pour les fêtes, les dortoirs ou tout rassemblement. Ce pack comprend les éléments suivants:

Une lampe LED effet Moonflower qui créé des rayons de lumières multicolores en rotation permanente. Il peut être utilisé avec du brouillard ou de la brume pour créer une atmosphère de danse et peut fonctionner en mode d'activation par le son ou en modes automatiques.

Un Mini Strobe™ LED - un projecteur LED stroboscopique léger et compact qui s'utilise en toute simplicité grâce au fonctionnement plug-and-play et avec un réglage manuel de la fréquence du stroboscope. Prêt à l'emploi dès le déballage, nous recommandons de transporter le Mini Strobe™ LED dans le sac de transport CHS-40 VIP.

Vue d'ensemble Moonflower

Vue avant

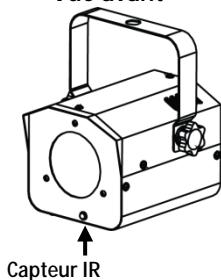

Vue de panneau arrière

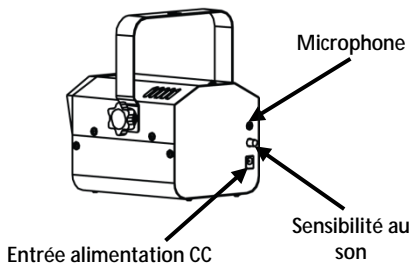

Vue avant

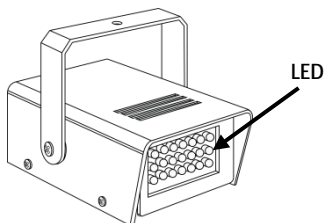

Vue du panneau arrière

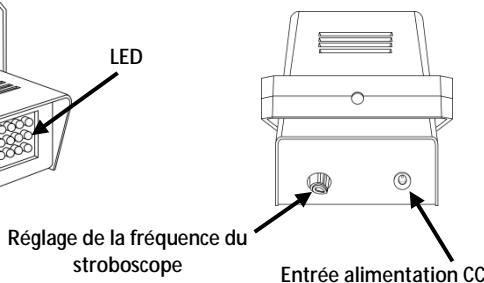

Vue d'ensemble Mini Strobe™ LED

Alimentation Les appareils du JAM Pack™ Ruby sont dotées d'une alimentation universelle externe pouvant fonctionner avec des tensions d'entrée comprises entre 100 et 240 V CA, 50/60 Hz.

CA



Durant les périodes de non-utilisation, pour éviter toute usure inutile et pour prolonger la durée de vie, déconnectez-entièrement l'appareil en le débranchant de l'alimentation électrique ou en coupant le disjoncteur.

Installation Avant de monter cet appareil, lisez les [Consignes de Sécurité](#). Les appareils du JAM Pack™ Ruby peuvent être installés sur une surface ou bien montés en hauteur en utilisant le trou de montage, auquel cas assurez vous d'utiliser une vis, un écrou et un boulon, ou bien avec une pince de suspension. N'oubliez pas de prendre en compte l'utilisation par infrarouge.

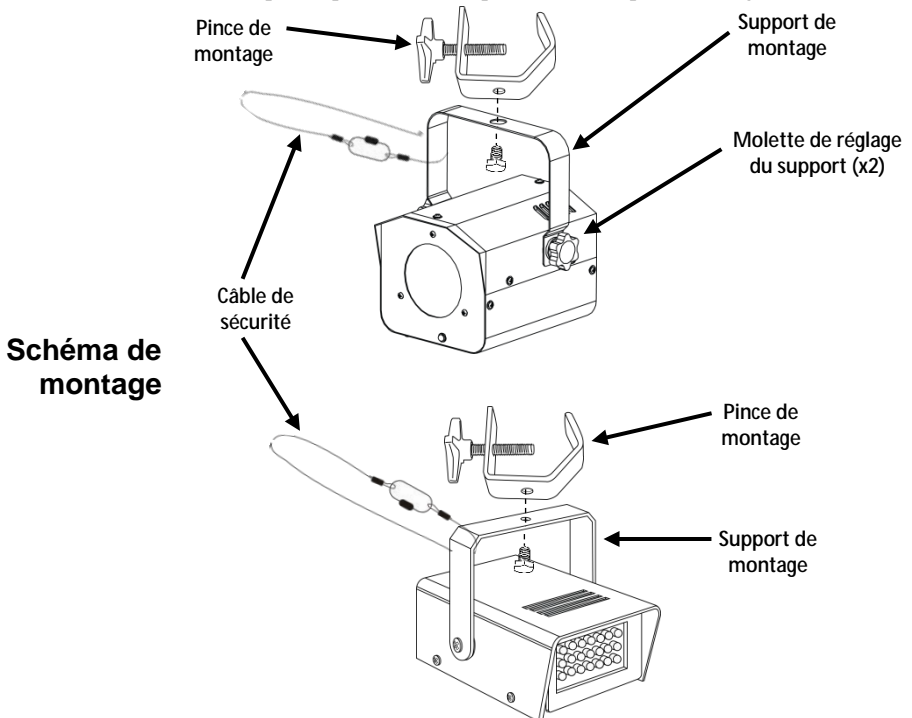





























Vous pouvez utiliser la ou les molettes de réglage pour régler l'inclinaison de le Moonflower. Desserrez la ou les molettes, réglez à l'angle souhaité puis resserrez la ou les molettes en tournant dans le sens horaire. Ne pas utiliser d'outils pour cette étape pour ne pas causer de dommages.

Télécommande IRC-6 (Télécommande par infrarouge)

Le Moonflower du JAM Pack™ Ruby est compatibles avec la télécommande IRC-6 de Chauvet.

Les boutons suivants de l'IRC-6 sont utilisés avec le Moonflower du JAM Pack™ Ruby:

	Allume/éteint les LED
	Permet de sélectionner le mode d'activation par le son
	Sélection du mode automatique
	Rouge/vert/bleu
	Rouge
	Rouge/vert
	Rouge/vert
	Vert
	Vert/bleu
	Bleu
	Rouge/bleu
	Rouge/bleu
	Rouge/vert
	Marche/arrêt de l'effet stroboscopique (0 à 16 Hz)
	Augmenter la vitesse du stroboscope
	Diminuer la vitesse du stroboscope

												- Pas de fonction
---	---	---	---	---	---	---	---	---	---	---	---	-------------------

Über diese Schnellanleitung In der Schnellanleitung des JAM Pack™ Ruby finden Sie die wesentlichen Produktinformationen, wie etwa über die Grundfunktionen und Montage. Detaillierte Informationen finden Sie in der Bedienungsanleitung dieses Produkts, die Sie auf der Website von Chauvet herunterladen können unter: <http://www.chauvetlighting.com>.

Haftungsausschluss Die in dieser Anleitung aufgeführten Informationen und Spezifikationen können ohne vorherige Ankündigung geändert werden.

Sicherheitshinweise Die folgenden Sicherheitshinweise enthalten wichtige Informationen über die Montage, Verwendung und Wartung des Geräts.



- Schließen Sie dieses Gerät immer an einen geerdeten Stromkreis an.
- Stellen Sie sicher, dass das Netzkabel nicht gequetscht oder beschädigt ist.
- Trennen Sie das Gerät immer von der Stromquelle, bevor Sie es reinigen oder die Sicherung auswechseln.
- Ziehen Sie beim Trennen des Geräts von der Stromversorgung nie am Kabel.
- Verwenden Sie für die Montage des Geräts über Kopf immer ordnungsgemäße Sicherheitskabel und stellen Sie sicher, dass dieses dessen Gewicht tragen kann.
- Stellen Sie sicher, dass das Gerät mit einem Sicherheitsabstand zu entzündlichen Materialien betrieben wird.
- Bei eingeschaltetem Gerät direkten Augenkontakt mit der Lichtquelle vermeiden.
- Niemals während des Betriebs das Gehäuse berühren, da dies sehr heiß wird.



- Dieses Produkt eignet sich nicht für eine permanente Installation.
- Dieses Gerät darf nur im Innenbereich verwendet werden. Es entspricht dem Standard IP20.
- Das Gerät nicht Regen oder Feuchtigkeit aussetzen.
- Schließen Sie dieses Produkt immer an eine Stromquelle an, deren Spannung sich innerhalb des auf dem Typenschild oder rückseitigen Bedienfeld des Produkts angezeigten Spannungsbereich befindet.
- Schließen Sie dieses Gerät niemals an einen Dimmer oder Regelwiderstand an.
- Achten Sie beim Auswechseln der Sicherung darauf, den gleichen Typ mit den gleichen Werten zu verwenden.
- Installieren Sie das Produkt immer an einem Ort mit ausreichender Belüftung
- Halten Sie immer einen Abstand des Produkts zu den angrenzenden Flächen von 50 cm ein.
- Stellen Sie sicher, dass die Lüftungsöffnungen am Gehäuse des Geräts nicht verschlossen sind.
- Betreiben Sie das Gerät nicht bei einer Umgebungstemperatur von mehr als 104 °F (40 °C).
- Bei ernsthaften Betriebsproblemen stoppen Sie umgehend die Verwendung des Produkts.
- Versuchen Sie nie selbst, dieses Gerät zu reparieren. Reparaturen müssen von entsprechend geschultem Fachpersonal durchgeführt werden, da sonst Schäden oder Fehlfunktionen auftreten können.
- Um unnötigen Verschleiß zu vermeiden und die Lebensdauer des Geräts zu verlängern, trennen Sie während längerer Perioden des Nichtgebrauchs das Gerät vom Stromnetz – entweder per Trennschalter oder durch Herausziehen des Steckers aus der Steckdose.

- Kontakt** · Kunden außerhalb der USA, GB, Irland, Mexiko oder Benelux wenden sich an den aufgeführten Lieferanten, um den Kundensupport in Anspruch zu nehmen oder ein Produkt zurückzuschicken.
- Kunden innerhalb der USA, GB, Irland, Mexiko oder Benelux verwenden bitte die Informationen unter [Contact Us](#) am Ende dieser Schnellanleitung.

- Packungs-inhalt** · Moonflower · 2 Netzteile
- Mini Strobe™ LED · Garantiekarte
 - Fernbedienung IRC-6 · Schnellanleitung

Start Packen Sie den JAM Pack™ Ruby aus und überprüfen Sie, ob Sie alle Teile unbeschädigt erhalten haben. Wenn die Verpackung beschädigt ist, benachrichtigen Sie umgehend das Transportunternehmen, nicht jedoch Chauvet. Mit JAM (Just Add Music) Pack™ Ruby, erhalten Sie Ihre Party in Kartonform. Perfekt geeignet für Partys, WG-Feiern und alle kleineren Treffen. In der Packung enthalten:

Produkt-beschreibung

Eine Moonflower- eine LED-Effektleuchte, die mehrfarbige Strahlen permanent rotieren kann. Es ist für den Einsatz zusammen mit einer Nebelmaschine konzipiert, um eine Disko-Atmosphäre zu erzeugen und kann entweder im Musiksteuerungs- oder Auto-Modus betrieben werden.

Eine Mini Strobe™ LED - ein kompakter und leichter LED-Strobe-Effekt, mit einfachem Betrieb per Plug-and-Play und manuell einstellbarer Blitzfrequenz. Sofort nach dem Auspacken einsatzbereit, lässt sich der Mini Strobe™ LED mit dem CHS-40 VIP Gear bequem transportieren.

Übersicht Moonflower

Vorderansicht

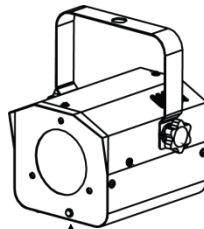

IR Sensor

Ansicht des rückwärtigen Bedienfelds

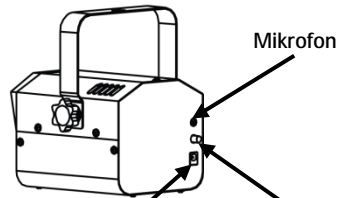

Mikrofon

Musikempfindlichkeit

Gleichstromeingang

Vorderansicht

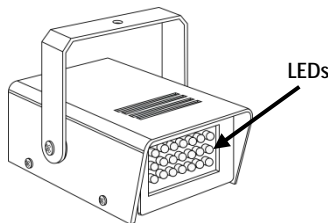

Ansicht des rückwärtigen Bedienfelds

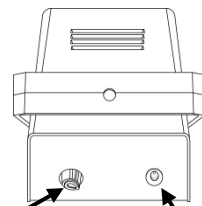

Einstellung der Blitzfrequenz Knopf

Gleichstromeingang

Übersicht Mini Strobe™ LED

Wechselstrom

Der JAM Pack™ Ruby verfügt über ein Vorschaltgerät, das automatisch die anliegende Spannung erkennt, sobald der Netzstecker in die Schukosteckdose gesteckt wird, und kann mit einer Eingangsspannung von 100~240 V AC, 50/60 Hz arbeiten.



Um unnötigen Verschleiß zu vermeiden und die Lebensdauer des Geräts zu verlängern, trennen Sie während längerer Perioden des Nichtgebrauchs das Gerät vom Stromnetz – entweder per Trennschalter oder durch Herausziehen des Steckers aus der Steckdose.

Montage

Lesen Sie vor der Montage dieses Geräts in jedem Fall die [Sicherheitshinweise](#). JAM Pack™ Ruby-Produkte können an einer festen Konstruktion (Wand) befestigt werden; bei einer Montage über Kopf verwenden Sie die Befestigungsbohrungen, dazu eine Schraube/Mutter und Schraube oder Hängebügel. Berücksichtigen Sie bei hängender Montage die IR-Funktion.

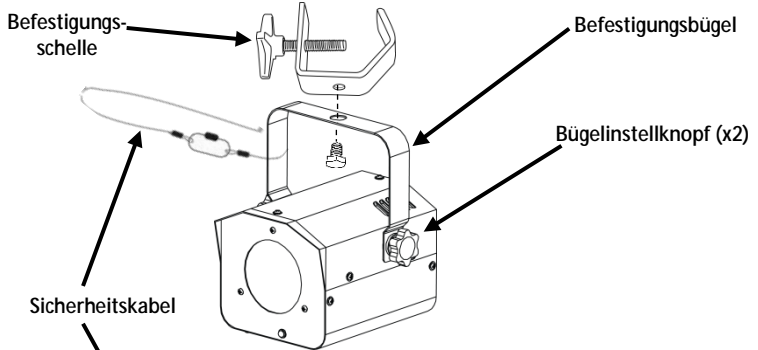

Montageansicht

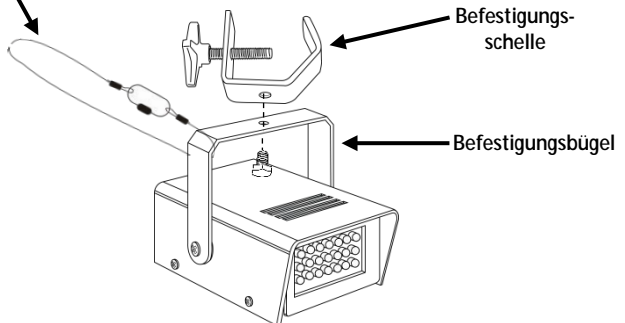





























Mit den Bügelinstellknöpfen lässt sich die winklige Ausrichtung des Moonflower justieren. Lockern Sie die Drehknöpfe, stellen Sie den gewünschten Winkel ein und ziehen Sie dann die Knöpfe im Uhrzeigersinn fest. Verwenden Sie für diesen Schritt kein Werkzeug, da sonst Schäden am Gerät entstehen könnten.

IRC-6-Fernbedienung (Infrarot-Fernbedienung)

Der JAM Pack™ Ruby Moonflower Produkt ist kompatibel mit der IRC-6 von Chauvet.

Die folgenden Tasten der IRC-6-Fernbedienung werden für den JAM Pack™ Ruby Moonflower verwendet:

	Schaltet LED ein oder aus
	Wählt den Musiksteuerungs-Modus aus
	Wählt den Auto-Modus aus
	rot/grün/blau
	rot
	rot/grün
	rot/grün
	grün
	grün/blau
	blau
	rot/blau
	rot/blau
	rot/grün
	Startet/stoppt den Stroboskopeffekt (0–16 Hz)
	Erhöht die Blitzfrequenz
	Senkt die Blitzfrequenz
	           - Keine Funktion

Sobre este guia O Guia de Referência Rápida (GRR) do JAM Pack™ Ruby contém informações básicas sobre o produto tais como funções básicas e instalação. Para obter mais informações, transfira o Manual do Utilizador do site Web da Chauvet <http://www.chauvetlighting.com>.

Exclusão de responsabilidade As informações e especificações contidas neste GRR estão sujeitas a alteração sem aviso prévio.

Instruções de segurança As Instruções de Segurança seguintes incluem informações importantes sobre a instalação, utilização e manutenção.



- Ligue sempre o produto a um circuito ligado à terra.
- Certifique-se de que o cabo de alimentação não está desgastado nem danificado.
- Desligue sempre o produto da fonte de alimentação antes da limpeza do produto ou substituição do fusível.
- Nunca desligue o produto da fonte de alimentação ao puxar ou esticar o cabo de alimentação.
- Se montar o produto em suspensão, certifique-se de que existe suporte adequado para o peso do produto e fixe sempre o produto utilizando um cabo de segurança.
- Certifique-se de que não existem materiais inflamáveis junto do produto durante o seu funcionamento.
- Evite a exposição ocular directa à fonte de luz quando o produto está ligado.
- Não toque no corpo do produto durante o funcionamento do produto porque o corpo pode estar muito quente.



- O produto não se destina à instalação permanente.
- O produto destina-se apenas a ser utilizado no interior. Está classificado a IP20.
- Não exponha o produto à chuva nem humidade.
- Ligue sempre o produto a uma fonte de alimentação que se encontre no intervalo indicado no autocolante ou painel posterior do produto.
- Nunca ligue o produto a um regulador da intensidade da luz nem a um reóstato.
- Certifique-se de que substitui o fusível por um do mesmo tipo e classificação.
- Instale sempre o produto num local com ventilação adequada.
- Deixe sempre pelo menos 50 cm (20 pol.) entre o produto e as superfícies adjacentes.
- Certifique-se de que não estão obstruídas quaisquer ranhuras de ventilação do corpo do produto.
- Não utilize este produto a uma temperatura ambiente máxima maior do que 40 °C (104 °F).
- Se houver um problema de funcionamento grave, pare a utilização do produto imediatamente.
- Nunca tente reparar o produto. As reparações efectuadas por pessoas sem formação podem provocar avarias ou um funcionamento incorrecto.
- Para eliminar desgaste desnecessário e aumentar a respectiva vida útil, durante os períodos de não utilização deve desligar o produto da alimentação através de um disjuntor ou desconectando-o.

Contacto · Fora dos E.U.A., Reino Unido, Irlanda, México ou Benelux, entre em contacto com o seu distribuidor registado para solicitar assistência ou devolver um produto.

· Fora dos E.U.A., Reino Unido, Irlanda, México ou Benelux, utilize as informações em [Contact Us](#) no final deste GRR.

Conteúdo · Efeito florido · 2 unidades de fonte de alimentação
 · Mini Strobe™ LED · Cartão de garantia
 · Controlo remoto IRC-6 · Guia de referência rápida

Para começar Desembale o JAM Pack™ Ruby e certifique-se de que recebeu todas as peças em boas condições. Se a caixa ou conteúdos aparentarem estar danificados, notifique imediatamente a transportadora e não a Chauvet.

Descrição do produto A opção JAM (Apenas adicione música do) Pack™ Ruby é uma diversão. Perfeito para festas, dormitórios ou qualquer reunião. O conjunto inclui:

Um efeito florido - uma luz de efeito LED que cria uma rotação constante dos feixes de luz de várias cores. Pode ser utilizado com fumo ou névoa para criar uma atmosfera de dança e pode funcionar nos modos sonoro activo ou automático.

Um Mini Strobe™ LED - uma luz de validação LED leve e compacta, possuindo um funcionamento simples com uma taxa do sinal de validação ajustável manualmente. Pronto a utiliza ao retirar da caixa, o Mini Strobe™ LED é adequado para a bolsa de equipamento VIP CHS-40.

Vista frontal

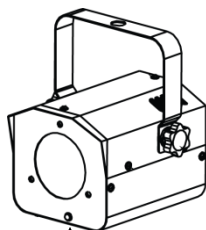

Sensor IR

Vista posterior do painel

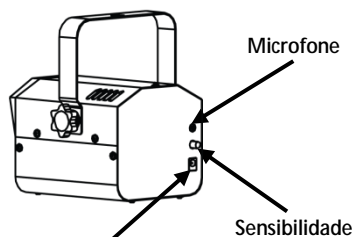

Entrada de alimentação CC

Sensibilidade do som

Descrição geral

Efeito florido

Vista frontal

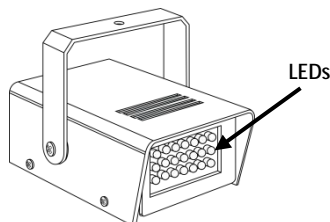

LEDs

Vista posterior do painel

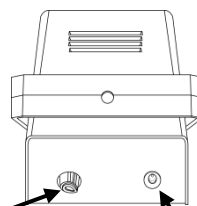

Botão de ajuste da taxa do sinal de validação

Entrada de alimentação CC

Descrição geral

Mini Strobe™ LED

Alimentação Os produtos JAM Pack™ Ruby possuem uma fonte de alimentação externa de intervalo automático que pode funcionar num intervalo de tensão de entrada de 100 a 240 VCA, 50/60 Hz.

CA



Para eliminar desgaste desnecessário e aumentar a respectiva vida útil, durante os períodos de não utilização deve desligar o produto da alimentação através de um disjuntor ou desconectando-o.

Instalação Antes de instalar este produto, leia as [Instruções de Segurança](#). Os produtos JAM Pack™ Ruby podem ser instalados à superfície, mas se escolher instalá-lo em suspensão utilizando o orifício de instalação faça-o com um perno, uma porca, um parafuso e uma braçadeira de suspensão. Quando instalar na plataforma, considere a função IR.

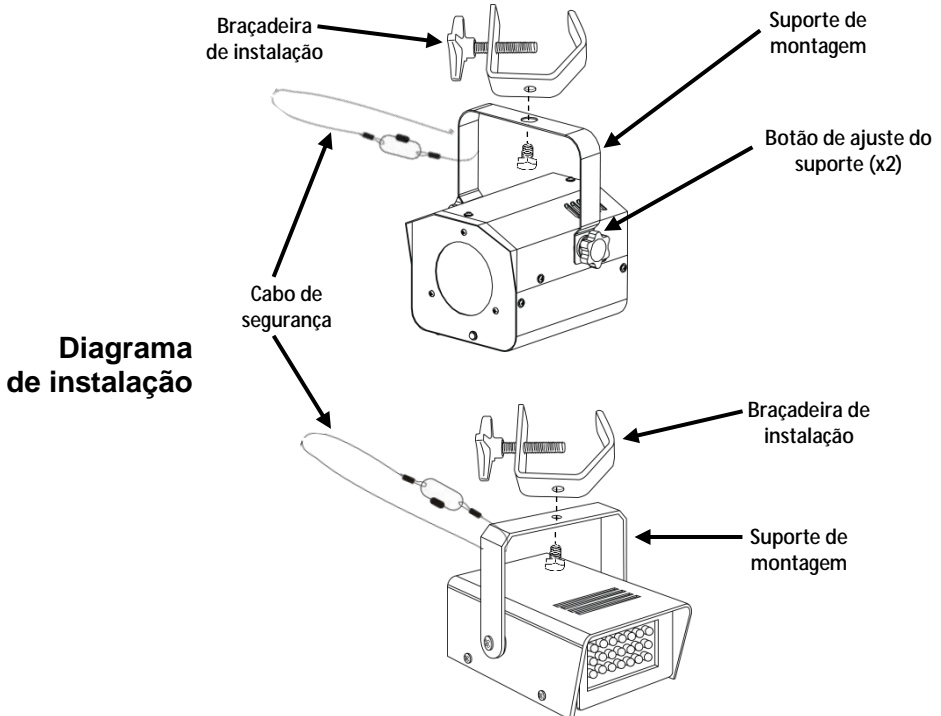



























Ao direccionar o Efeito florido, pode utilizar os botões de ajuste do suporte. Desaperte os botões, ajuste consoante o ângulo pretendido e, em seguida, aperte os botões rodando-o para a direita. Não utilize ferramentas neste passo, uma vez que pode provocar danos.

Controlo remoto IRC-6 (controlo remoto por infravermelhos)

Os Efeito florido JAM Pack™ Ruby é compatíveis com o controlo remoto IRC-6 da Chauvet.

Os seguintes botões do IRC-6 são utilizados com o Efeito florido JAM Pack™ Ruby:

	Liga/desliga o LED
	Selecciona o modo de som
	Selecciona o modo automático
	Vermelho/verde/azul
	Vermelho
	Vermelho/verde
	Vermelho/verde
	Verde
	Verde/azul
	Azul
	Vermelho/azul
	Vermelho/azul
	Vermelho/verde
	Inicia/interrompe o sinal de validação (0 a 16 Hz)
	Velocidade do sinal de validação para cima
	Velocidade do sinal de validação para baixo
	          - Sem função

Informazioni sulla Guida La Guida Rapida di JAM Pack™ Ruby contiene informazioni di base sul prodotto quali funzioni di base e montaggio. Per maggiori informazioni, scaricare il Manuale Utente dal sito Web Chauvet <http://www.chauvetlighting.com>.

Esclusione di Responsabilità Le informazioni e le specifiche contenute in questa guida possono essere modificate senza preavviso.

Note di Sicurezza Le Note di Sicurezza seguenti includono informazioni importanti circa il montaggio, l'uso e la manutenzione.



- Collegare sempre il prodotto ad un circuito dotato di messa a terra.
- Assicurarsi che il cavo di alimentazione non sia piegato o danneggiato.
- Prima di effettuare la pulizia o sostituire il fusibile, scollegare l'unità dall'alimentazione elettrica.
- Non scollegare mai l'unità dall'alimentazione elettrica tirando o strattando il cavo.
- Quando l'unità viene montata in alto, assicurarsi che il supporto sia adeguato al peso e fissarla sempre utilizzando un cavo di sicurezza.
- Assicurarsi che non vi sia materiale infiammabile vicino all'unità durante il funzionamento.
- Quando l'unità è in funzione, evitare l'esposizione diretta degli occhi alla sorgente luminosa.
- Non toccare il contenitore dell'unità durante il funzionamento perché potrebbe essere molto caldo.



- L'apparecchiatura non è progettata per installazione permanente.
- L'unità deve essere utilizzata soltanto in interni. Classificata IP20.
- Non esporre l'unità alla pioggia o all'umidità.
- Collegare sempre l'unità ad una presa di corrente con la tensione indicata sull'etichetta o sul pannello posteriore.
- Non collegare mai l'unità ad un dimmer o ad un reostato
- Assicurarsi di sostituire il fusibile con un altro dello stesso tipo e classe.
- Montare sempre l'unità in posizione ben ventilata, ad almeno 50 cm. (20") da qualsiasi superficie.
- Assicurarsi che nessuna apertura di ventilazione dell'unità sia ostruita.
- Non utilizzare l'unità a temperature ambiente superiori a 104 °F (40 °C).
- In caso di gravi problemi di funzionamento interrompere immediatamente l'utilizzo.
- Non tentare di riparare l'unità. Interventi eseguiti da personale non specializzato possono causare danni o malfunzionamenti.
- Per evitare un consumo inutile ed aumentare la durata, durante i periodi di non utilizzo disconnettere completamente il prodotto dall'alimentazione con l'interruttore o scollegando il cavo.

- Contatti** · Per richiedere assistenza o restituire il prodotto, al di fuori di Stati Uniti, Regno Unito, Irlanda, Messico o Benelux contattare il distributore locale
- All'interno di Stati Uniti, Regno Unito, Irlanda, Messico o Benelux, utilizzare le informazioni trovate alla fine della presente Guida rapida.

- Che cosa è incluso**
- Moonflower
 - Mini Strobe™ LED
 - Telecomando IRC-6
 - 2 alimentatori
 - Scheda di garanzia
 - Guida Rapida

Per iniziare Disimballare JAM Pack™ Ruby ed accertarsi di aver ricevuto tutti i componenti integri. Se l'imballo appare danneggiato, farlo immediatamente presente al trasportatore e non a Chauvet.

Descrizione del prodotto JAM Pack™ Ruby è un set di luci pronte per essere impiegate in qualsiasi party, è sufficiente avviare la musica. Perfetto per feste, dormitori o per stare insieme. Il set è composto da:

Un effetto Moonflower a LED che genera fasci luminosi multicolore in continua rotazione. Può essere utilizzato con effetti nebbia o foschia per particolari atmosfere di ballo e può funzionare in modalità attivazione sonora o automatica.

Una Mini Strobe™ LED - una compatta e leggera luce strobo a LED, pronta all'uso (è sufficiente collegarla ad una presa elettrica) e con una frequenza strobo regolabile manualmente. Pronta all'uso, Mini Strobe™ LED è adatta alla borsa CHS-40 VIP.

Vista d'insieme Moonflower

Vista frontale

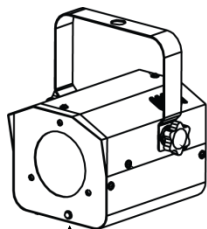

Sensore infrarossi

Vista pannello posteriore

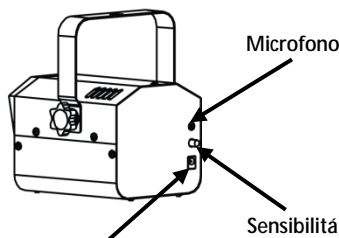

Ingresso alimentazione CC

Vista frontale

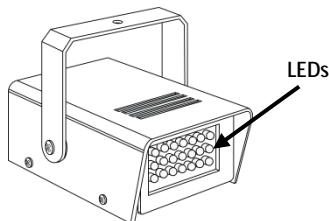

LEDs

Vista pannello posteriore

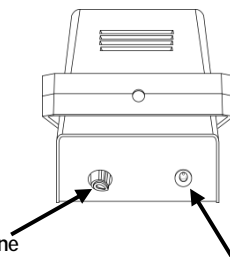

Manopola di regolazione frequenza strobo

Ingresso alimentazione CC

Alimentazione I prodotti JAM Pack™ Ruby sono dotati di alimentatore esterno a commutazione automatica con tensione in ingresso di 100~240 V CC - 50/60 Hz.

CA



Per evitare un consumo inutile ed aumentare la durata, durante i periodi di non utilizzo disconnettere completamente il prodotto dall'alimentazione con l'interruttore o scollegando il cavo.

Montaggio Prima di montare l'unità, leggere le [Note di Sicurezza](#). È possibile montare i prodotti JAM Pack™ Ruby su una superficie, ma se si desidera posizionarli in alto utilizzare il foro di montaggio e viti, dadi e bulloni o appositi morsetti per installazione sospesa. Durante l'installazione, tenere in considerazione la funzione IR (infrarossi).

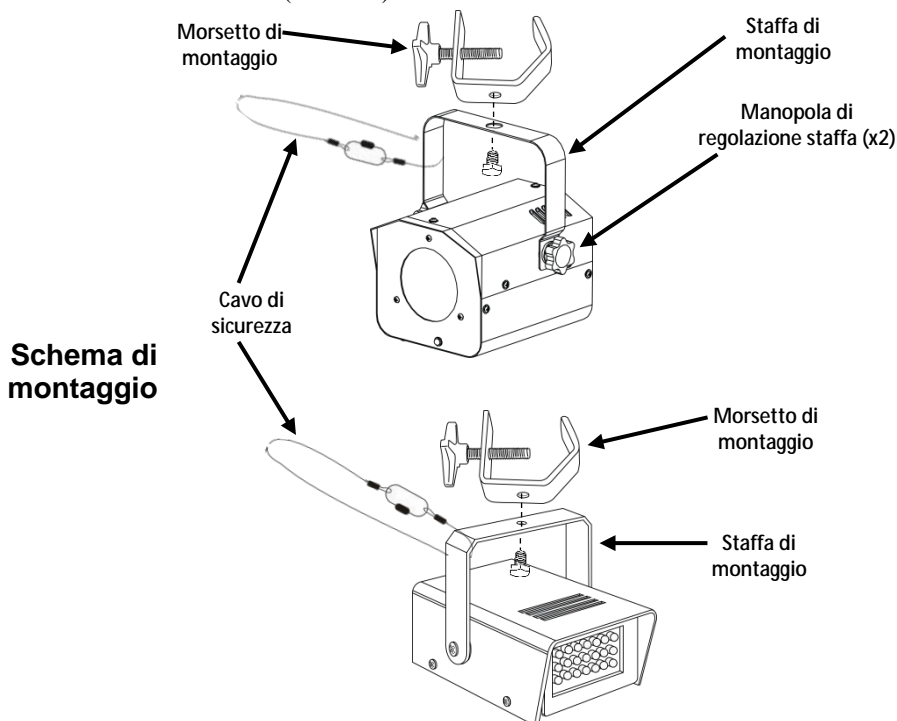





























Per orientare le Moonflower, è possibile utilizzare le manopole di regolazione staffa. Allentare la manopola, regolare l'angolazione e serrarla nuovamente ruotando in senso orario. Non utilizzare attrezzi perché potrebbero danneggiare l'unità.

Telecomando IRC-6 (a infrarossi)

Il Moonflower JAM Pack™ Ruby è compatibile con il telecomando IRC-6 di Chauvet.

Con Moonflower JAM Pack™ Ruby vengono utilizzati i seguenti pulsanti del telecomando:

	Attiva/disattiva i LED
	Seleziona la modalità attivazione sonora
	Seleziona la modalità automatica
	Rosso/Verde/Blu
	Rosso
	Rosso/Verde
	Rosso/Verde
	Verde
	Verde/Blu
	Blu
	Rosso/Blu
	Rosso/Blu
	Rosso/Verde
	Avvia/interrompe lo strobo (0–16 Hz)
	Aumenta la velocità dello strobo
	Diminuisce la velocità dello strobo
	           - Nessuna funzione

Informacje dotyczące instrukcji Instrukcja obsługi urządzenia JAM Pack™ Ruby (z ang. Quick Reference Guide) (QRG) zawiera podstawowe informacje takie jak podstawowe funkcje i montaż. Więcej szczegółowych informacji można uzyskać w pełnej instrukcji obsługi znajdującej się na stronie firmy Chauvet: <http://www.chauvetlighting.com>.

Oświadczenie Informacje i specyfikacje zawarte w niniejszym dokumencie (QRG) podlegają zmianie bez powiadomienia.

Wskazówki dotyczące bezpieczeństwa Informacje dotyczące bezpieczeństwa zawierają ważne informacje związane z instalacją, użytkowaniem oraz konserwacją.



- Produkt należy zawsze podłączać do uziemionego źródła zasilania.
- Należy upewnić się, czy kabel zasilający nie jest zagięty lub uszkodzony.
- Zawsze należy odłączyć zasilanie przed przystąpieniem do czyszczenia lub wymiany bezpiecznika.
- Nigdy nie można wyłączać urządzenia poprzez wyciągnięcie przewodu z gniazdka.
- W przypadku montażu urządzenia u góry, należy zawsze upewnić się, że konstrukcja wytrzyma wagę urządzenia oraz zawsze należy zabezpieczyć produkt przy wykorzystaniu linki zabezpieczającej.
- Należy upewnić się, że w pobliżu pracującego urządzenia nie znajdują się żadne łatwopalne materiały.
- Należy unikać bezpośredniego kontaktu oczu ze źródłem światła w czasie pracy urządzenia.
- Nie należy dotykać obudowy urządzenia w czasie jego pracy, ponieważ może być bardzo gorąca.



- Produkt nie jest przeznaczony do instalowania na stałe.
- Produkt może być używany jedynie w pomieszczeniach. Stopień ochrony urządzenia wynosi IP20.
- Należy również zapewnić przestrzeń wynoszącą 50 cm pomiędzy urządzeniem, a przyległymi do niego powierzchniami.
- Nigdy nie należy przenosić urządzenia trzymając je za przewód lub inne ruchome części.



- Należy upewnić się, że kratki wentylacyjne na obudowie urządzenia nie są zablokowane.
- Nie należy korzystać z urządzenia, jeżeli temperatura otoczenia jest wyższa niż 40 °C.
- W przypadku poważnych problemów z obsługą należy natychmiast zaprzestać jego dalszego użytkowania.
- Nigdy nie należy samodzielnie naprawiać urządzenia. Naprawy przeprowadzone przez nieprzeszkolone osoby mogą doprowadzić do uszkodzenia produktu lub jego nieprawidłowego działania.
- W celu wyeliminowania niepotrzebnego zużycia oraz wydłużenia trwałości urządzenia, należy odłączyć je całkowicie od źródła zasilania poprzez przełączenie bezpiecznika lub wyciągnięcie wtyczki z gniazda zasilania w czasie, gdy urządzenie nie jest używane.

Kontakt

- Poza Stanami Zjednoczonymi, Wielką Brytanią, Irlandią, Meksykiem lub Benelux w celu uzyskania pomocy lub zwrotu produktu należy skontaktować się z dystrybutorem na terenie danego kraju.
- W Stanach Zjednoczonych, Wielkiej Brytanii, Irlandii, Meksyku lub Benelux proszę skorzystać z informacji zawartych w [Contact Us](#) na końcu niniejszej instrukcji.

Co wchodzi w skład zestawu

- | | |
|--------------------|----------------------|
| · Moonflower | · 2 zasilacze |
| · Mini Strobe™ LED | · Karta gwarancyjna |
| · Pilot IRC-6 | · Instrukcja obsługi |

Przed montażem

Należy rozpakować urządzenie JAM Pack™ Silve oraz upewnić się, że wszystkie znajdujące się w opakowaniu części są w dobrym stanie. W przypadku, gdy opakowanie lub jego zawartość noszą ślady uszkodzenia, należy natychmiast poinformować o tym fakcie dostawcę, a nie firmę Chauvet.

Opis produktu

JAM (Wystarczy jedynie włączyć muzykę) Pack™ Ruby to impreza sama w sobie! Idealne rozwiązanie na przyjęcia, do sypialni oraz na wszelkie spotkania. Zestaw zawiera: Lampa Moonflower jest wykonana w technologii LED i umożliwia wyświetlanie wielokolorowych oraz obracających się promieni światła. Urządzenie może być wykorzystywane wraz z wytwornicą dymu lub mgły tworząc przy tym idealny nastrój do tańca. Sterowanie odbywa się przy wykorzystaniu programów aktywowanych dźwiękiem oraz programów automatycznych.

Mini Strobe™ LED - kompaktową i bardzo lekką lampą stroboskopową wykonaną w technologii LED i plug-and-play z możliwością ręcznego ustawienia częstotliwości strobowania. Urządzenie jest gotowe do użycia od razu po wyjęciu go z opakowania. Mini Strobe™ LED idealnie pasuje do torby CHS-40 VIP.

Widok na panel przedni

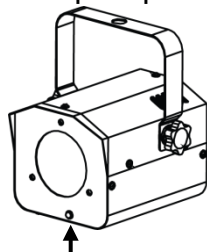

Czujnik podczerwieni

Widok na panel tylny

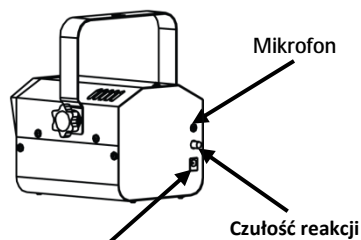

Mikrofon

Wejście zasilania (prąd stały)

Czułość reakcji na dźwięk

Opis produktu Moonflower

Widok na panel przedni

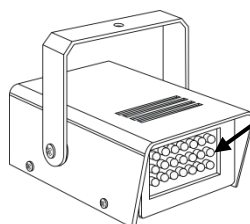

Diody LED

Widok na panel tylny

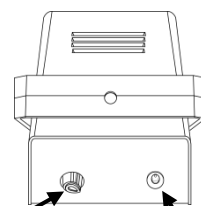

Ustawienie częstotliwości strobowania: Pokrętko

Wejście zasilania (prąd stały)

Opis produktu Mini Strobe™ LED

Moc AC Produkty z serii JAM Pack™ Ruby posiadają automatyczne przełączanie zakresu zasilania, które pozwala na działanie produktu przy napięciu wejściowym 100~240 VAC, 50/60 Hz.



W celu wyeliminowania niepotrzebnego zużycia oraz wydłużenia trwałości urządzenia, należy odłączyć je całkowicie od źródła zasilania poprzez przełączenie bezpiecznika lub wyciągnięcie wtyczki z gniazda zasilania w czasie, gdy urządzenie nie jest używane.

Montaż Przed zamontowaniem produktu należy zapoznać się ze [wskazówkami dotyczące bezpieczeństwa](#). Produkty z serii JAM Pack™ Ruby mogą być ustawiane na podłożu. W przypadku, gdy chcemy podwiesić urządzenie przy wykorzystaniu otworu montażowego, należy użyć śruby i nakrętki lub zacisku. W przypadku montażu należy uwzględnić możliwość pełnego wykorzystania funkcji IR.

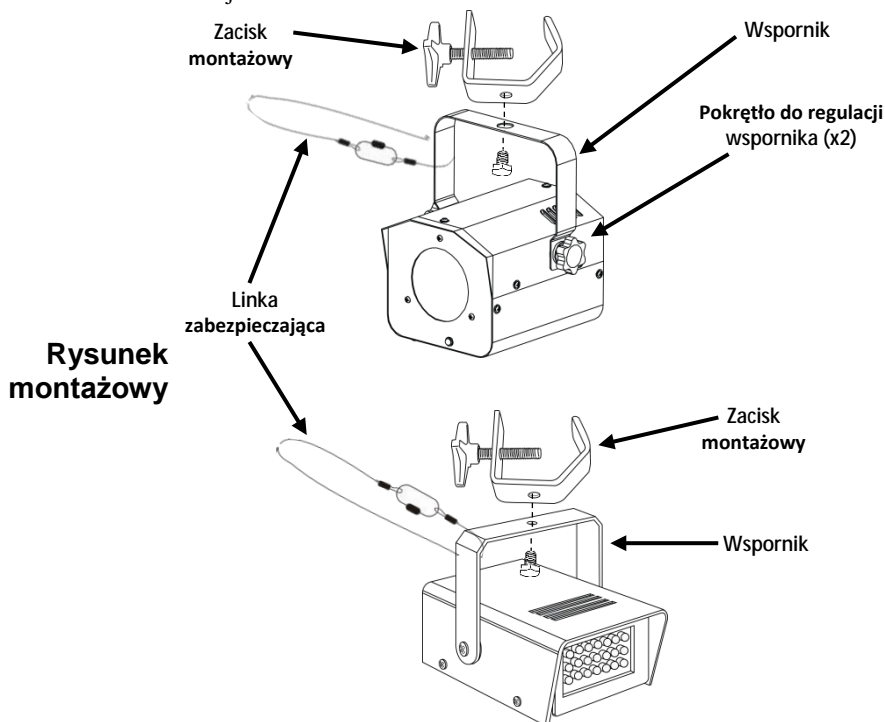

W przypadku odpowiedniego ustawienia wiązki światła, należy skorzystać z pokręteł do regulacji. Poluzować pokrętko, ustawić pożądaną kąt, a następnie dokręcić pokrętko. Nie należy do tego używać żadnych narzędzi, ponieważ może to doprowadzić do uszkodzenia urządzenia.

IRC-6 (pilot na podczerwień)

Moonflower z serii JAM Pack™ Ruby jest w pełni kompatybilne z pilotami IRC-6 firmy Chauvet.

Poniższe przyciski znajdujące się na pilocie IRC-6 używane są do sterowania Moonflower z JAM Pack™ Ruby:

	Włączanie/wyłączanie diody LED
	Ustawienie trybu reakcji na dźwięk
	Ustawienie trybu automatycznego
	Czerwony/Zielony/Niebieski
	Czerwony
	Czerwony/Zielony
	Czerwony/Zielony
	Zielony
	Zielony/Niebieski
	Niebieski
	Czerwony/Niebieski
	Czerwony/Niebieski
	Czerwony/Zielony
	Włączanie/wyłączanie strobowania (0–16 Hz)
	Zwiększanie prędkości strobowania
	Zmniejszanie prędkości strobowania
	           - Brak funkcji

Over Deze Handleiding De JAM Pack™ Ruby Beknopte Handleiding (BH) bevat basisinformatie over het product, zoals basisfuncties en montage. Voor meer informatie, download de handleiding van de Chauvet website <http://www.chauvetlighting.com>.

Disclaimer De informatie en specificaties in deze BH kunnen zonder voorafgaande kennisgeving worden gewijzigd.

Veiligheidsinstructies De volgende veiligheidsinstructies bevatten belangrijke informatie over de installatie, het gebruik en het onderhoud.



- Sluit het product altijd aan op een geaard circuit.
- Zorg ervoor dat de stroomkabel niet gesmolten of beschadigd is.
- Haal altijd de stekker van het product uit het stopcontact voordat u het reinigt of voor het vervangen van de zekering.
- Maak het product nooit van het stopcontact los door aan het snoer te rukken of te trekken.
- Zorg ervoor dat er geen brandbare materialen in de buurt van het product zijn wanneer het in werking is.
- Vermijd rechtstreekse blootstelling van de ogen aan de lichtbron terwijl het apparaat is ingeschakeld.
- Raak de behuizing van het product niet aan wanneer het in werking is, omdat de behuizing zeer heet kan zijn.



- De spanning van het stopcontact waarop u dit product aan te sluiten moet binnen het vermeld op de sticker of achterwand van het assortiment.
- Dit product is alleen voor gebruik binnenshuis! (IP20) Om het risico op brand of elektrische schokken te voorkomen, mag u dit product aan regen of vocht worden blootgesteld.
- Monteer dit product op een plaats met voldoende ventilatie, minstens 20 in (50 cm) van de aangrenzende oppervlakken altijd.
- Zorg ervoor dat er geen ventilatiesleuven van de behuizing van de unit's zijn geblokkeerd.
- Vervang de zekering met hetzelfde type te gebruiken.
- Gebruik alleen de hang / montagebeugel of de handvatten om dit product te dragen.
- De maximale omgevingstemperatuur bedraagt 104 °F (40 °C). Gebruik dit product niet bij hogere temperaturen.
- In het geval van een ernstige operationele problemen, stoppen met het gebruik onmiddellijk.
- Gebruik dit product NIET openen. Het bevat geen te onderhouden onderdelen.
- Om onnodige slijtage te elimineren en het verbeteren van de levensduur, tijdens periodes van niet-gebruik de stekker uit het product volledig van stroom via stroomonderbreker of door de stekker.

- Contact** · Van buiten de VS, Verenigd Koninkrijk, Ierland, Mexico, of Benelux kunt u contact opnemen met de distributeur of om ondersteuning vragen dan wel het product retourneren.
- Maak vanuit de VS, het VK, Ierland, Mexico of Benelux gebruik van de informatie onder [Contact Us](#) aan het einde van deze BH.

- Wat is Inbegrepen**
- Moonflower
 - Mini Strobe™ LED
 - IRC-6 Afstandsbediening
 - 2 Voedingseenheden
 - Garantiebewijs
 - Beknopte Handleiding

Om te Beginnen Pak uw JAM Pack™ Ruby uit en zorg ervoor dat u alle onderdelen in goede staat heeft ontvangen. Als de doos of de inhoud beschadigd lijkt, meldt het onmiddellijk aan de bezorger, niet aan Chauvet.

Productomschrijving De JAM (Just Add Music) Pack™ Ruby is een feestje in een doos. Perfect voor feesten, slaapzalen of elke soort bijeenkomst. Het pakket bevat:

Een Moonflower, een LED effect licht dat constant draaiende veelkleurige lichtstralen creëert. Het kan worden gebruikt met mist of nevel om een dans sfeer te creëren en werkt in zowel geluid-actieve of automatische standen.

Een Mini Strobe™ LED, een compacte en lichtgewicht LED-stroboscooplamp, met eenvoudige plug-and-play bediening en een handmatig instelbare stroboscoopfrequentie. De Mini Strobe™ LED is direct uit de verpakking klaar voor gebruik en past uitstekend in de CHS-40 VIP Gear Bag.

Overzicht Moonflower

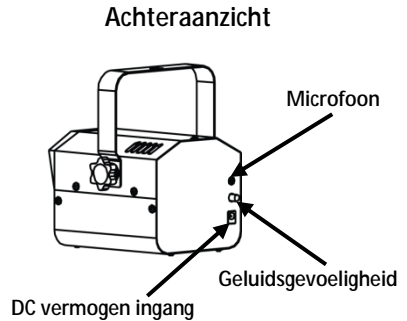
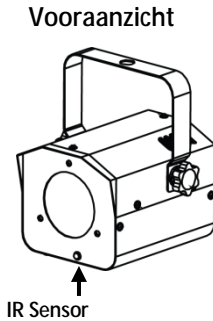

Overzicht Mini Strobe™ LED

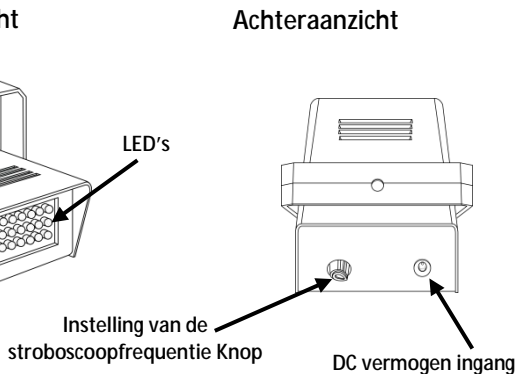
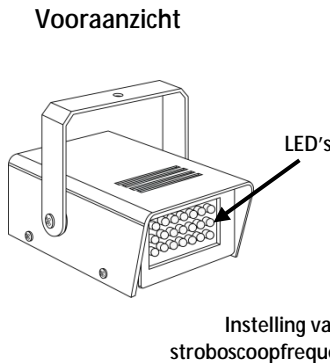

AC Stroom De JAM Pack™ Ruby producten hebben een externe zelfinstellende voeding die werkt met een input voltage bereik van 100 ~ 240 VAC, 50/60 Hz.



Om onnodige slijtage te elimineren en het verbeteren van de levensduur, tijdens periodes van niet-gebruik de stekker uit het product volledig van stroom via stroomonderbreker of door de stekker.



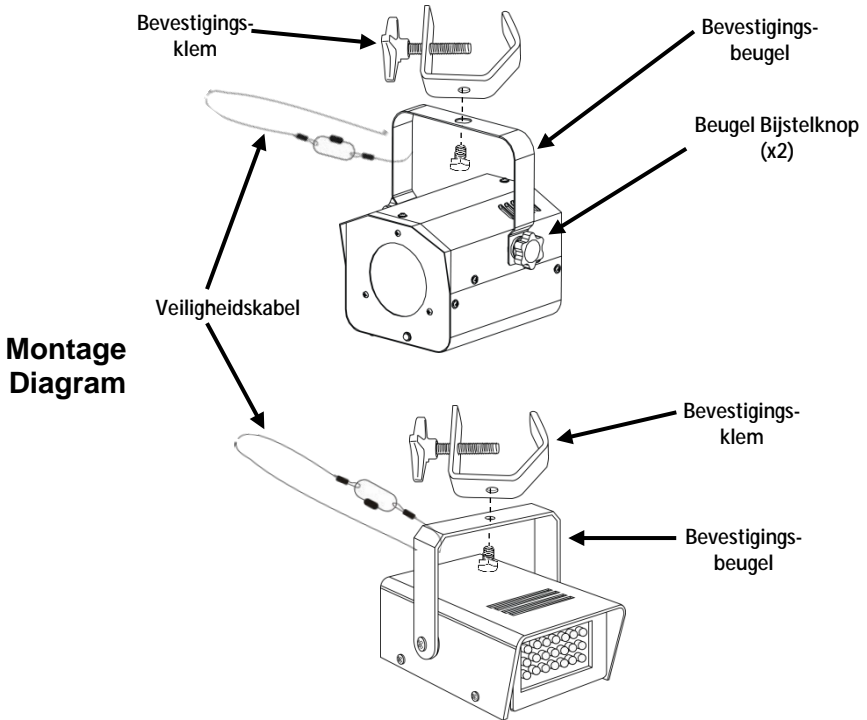

























Montage Voordat u dit product monteert, lees eerst de [Veiligheidsinstructies](#). De JAM Pack™ Ruby producten kunnen op de grond opgebouwd worden-, maar als je ervoor kiest om het hangend te monteren met behulp van het bevestigingsgat; doe dit met een schroef, moer en bout, of een hangende klem. Denk tijdens het monteren aan de IR functie.



Bij het richten van de Moonflower, kunt u de beugel bijstelknoppen gebruiken. Draai de knoppen los, pas aan aan de gewenste hoek en draai de knoppen vast door deze rechtsom te draaien. Gebruik geen gereedschap voor deze stap, omdat dat schade kan veroorzaken.

IRC-6-Afstands-bediening (Infrarood Afstands-bediening)

De JAM Pack™ Ruby Moonflower product is compatibel met de IRC-6 afstandsbediening van Chauvet. De volgende IRC-6 knoppen worden gebruikt met de JAM Pack™ Ruby Moonflower:

	Schakelt LED aan/uit
	Selecteert Geluid Stand
	Selecteert Automatische Stand
	Rood/Groen/Blauw
	Rood
	Rood/Groen
	Rood/Groen
	Groen
	Groen/Blauw
	Blauw
	Rood/Blauw
	Rood/Blauw
	Rood/Groen
	Start/Stop Stroboscoop (0-16 Hz)
	Snelheid van Stroboscoop omhoog
	Snelheid van Stroboscoop omlaag
	           - Geen Functie

**Оданном
руководстве**

Краткое руководство (QRG) по JAM Pack™ Ruby содержит базовую информацию об устройстве, включая вопросы основные функции и монтажа. Для получения подробной информации загрузите руководство пользователя с сайта Chauvet <http://www.chauvetlighting.com>.

**Отказ от
ответственности**

Информация и спецификации, приведенные в этом руководстве, могут меняться без уведомления.

**Замечания по
безопасности**

Приведенные ниже Замечания по безопасности содержат важную информацию о монтаже, эксплуатации и техническом обслуживании.



- Всегда подключайте устройство к заземленному контуру.
- Убедитесь, что провод электропитания не перегнут и не поврежден.
- Всегда отключайте устройство от источника питания перед его очисткой или заменой предохранителя.
- Никогда не отключайте устройство от источника питания за шнур питания.
- При надголовном монтаже устройства убедитесь в наличии достаточной опоры для массы устройства и всегда фиксируйте устройство с помощью предохранительного троса.
- Не допускайте размещения рядом с устройством во время его работы воспламеняющихся материалов.
- Не смотрите на источник света, когда устройство включено.
- Не прикасайтесь к корпусу устройства во время его работы, поскольку он может сильно нагреваться.



- Это устройство не предназначено для стационарного монтажа.
- Данное устройство предназначено только для использования в помещениях. Устройство имеет класс защиты IP20.
- Расстояние между устройством и соседними поверхностями должно составлять не менее 20 дюймов (50 см).
- Убедитесь, что на корпусе устройства нет заблокированных вентиляционных отверстий.
- Никогда не перемещайте устройство за шнур питания или другую подвижную часть.



- Для подъема этого устройства пользуйтесь всегда монтажным зажимом или ручками.
- Не используйте устройство при температуре окружающей среды более 104 °F (40 °C).
- В случае серьезного нарушения в работе устройства немедленно прекратите его использование.
- Ни в коем случае не пытайтесь самостоятельно выполнять ремонт устройства. Неквалифицированный ремонт может привести к повреждениям или сбоям устройства.
- Во избежание ненужного износа и для продления срока службы неиспользуемое устройство следует полностью отключить от питания с помощью выключателя или путем извлечения вилки из розетки.

Контакт · За пределами США, Великобритании, Ирландии, Мексики и Бенилюкс по вопросам поддержки или возврата устройства обращайтесь к своему дистрибьютору.

- В США, Великобритании, Ирландии, Мексике и Бенилюкс воспользуйтесь информацией, приведенной в разделе [Contact Us](#) конце этого руководства.

Комплект поставки · Спецэффект Moonflower · 2 блока питания
 · Mini Strobe™ LED · Гарантийная карта
 · Пульт дистанционного управления IRC-6 · Краткое руководство

Начало работы · Распакуйте устройство JAM Pack™ Ruby и проверьте исправное состояние всех полученных частей. Если коробка или ее содержимое имеют признаки повреждения, немедленно сообщите об этом не Chauvet, а перевозчику.

Описание продукта

The JAM (Just Add Music) Pack™ Ruby – это вечеринка в коробке. Устройство идеально подходит для вечеринок, комнат в общежитиях и любых встреч. Пакет включает следующие компоненты:

Moonflower – это светодиодный спецэффект, создающий постоянно вращающиеся многоцветные лучи света. Устройство может использоваться с дымом или туманом для создания танцевальной атмосферы. Оно работает в режиме звуковой активации или автоматическом режиме.

Mini Strobe™ LED – компактное и легкое светодиодное стробоскопическое устройство, которое отличается простотой включения по принципу plug-and-play и имеет ручную регулировку скорости стробоскопического эффекта. Устройство Mini Strobe™ LED сразу готово к использованию и оптимально сочетается с сумкой CHS-40 VIP Gear Bag.

Обзор спецэффекта Moonflower

Вид спереди

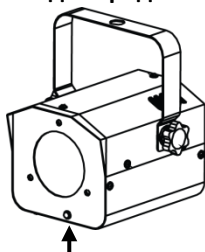

ИК-датчик

Вид задней панели

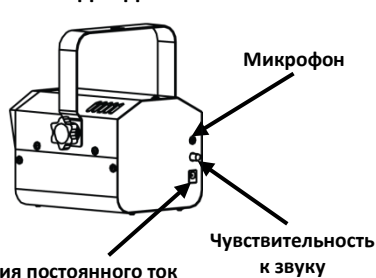

Микрофон

Вход питания постоянного ток

Чувствительность к звуку

Обзор Mini Strobe™ LED

Вид спереди

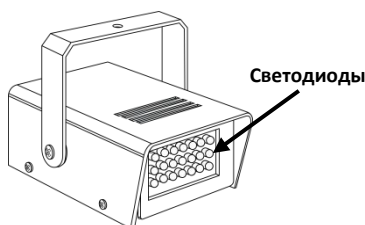

Светодиоды

Ручка регулировки скорости стробоскопического эффекта

Вид задней панели

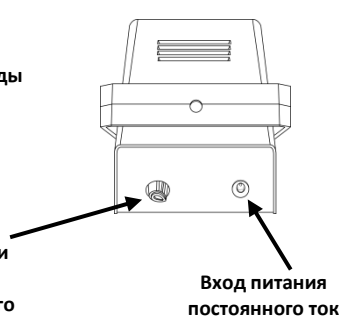

Вход питания постоянного ток

Питание переменного тока Устройство JAM Pack™ Ruby имеет функцию автоматического выбора диапазона электропитания и может работать со входным напряжением в диапазоне 100~240 В пер. т, 50/60 Гц.



Во избежание ненужного износа и для продления срока службы неиспользуемое устройство следует полностью отключить от питания с помощью выключателя или путем извлечения вилки из розетки.

Монтаж Перед монтажом этого устройства прочитайте [Замечания по безопасности](#). Продукты JAM Pack™ Ruby могут монтироваться на поверхности, однако если вы выберете опцию надголовного монтажа с помощью монтажного отверстия, воспользуйтесь винтом, гайкой и болтом или подвесным кронштейном. При монтаже рассмотрите возможность использования инфракрасной функциональности.

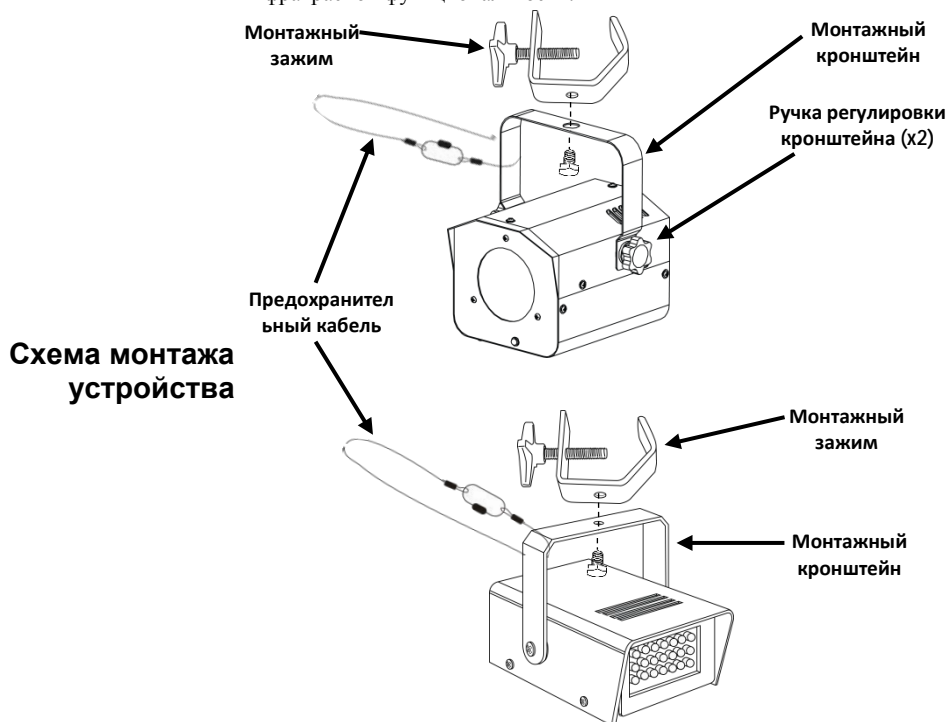































При направлении на Moonflower вы можете использовать ручку(и) регулировки кронштейна. Ослабьте ручку(и), отрегулируйте до нужного угла, а затем затяните ее(их) поворотом по часовой стрелке. Не используйте на этом шаге инструменты, поскольку это может привести к повреждениям.

ИК-пульт дистанционного управления IRC-6

Moonflower JAM Pack™ Ruby совместимы с пультом IRC-6 от Chauvet.

С Moonflower JAM Pack™ Ruby используются следующие кнопки IRC-6:

	Включение/выключение светодиодов
	Выбор режима звуковой активации
	Выбор автоматического режима
	Красный/зеленый/синий
	Красный
	Красный/зеленый
	Красный/зеленый
	Зеленый
	Зеленый/синий
	Синий
	Красный/синий
	Красный/синий
	Красный/зеленый
	Запуск/останов стробоскопического эффекта (0-16 Гц)
	Увеличение скорости стробоскопического эффекта
	Уменьшение скорости стробоскопического эффекта
	             - Нет действия

Contact Us **WORLD HEADQUARTERS - Chauvet**

General Information

Address: 5200 NW 108th Avenue
 Sunrise, FL 33351
 Voice: (954) 577-4455
 Fax: (954) 929-5560
 Toll free: (800) 762-1084

Technical Support

Voice: (954) 577-4455 (Press 4)
 Fax: (954) 756-8015
 Email: tech@chauvetlighting.com

World Wide Web

www.chauvetlighting.com

UNITED KINGDOM AND IRELAND - Chauvet Europe Ltd.

General Information

Address: Unit 1C
 Brookhill Road Industrial Estate
 Pinxton, Nottingham, UK
 NG16 6NT
 Voice: +44 (0)1773 511115
 Fax: +44 (0)1773 511110

Technical Support

Email: uktech@chauvetlighting.com

World Wide Web

www.chauvetlighting.co.uk

MEXICO - Chauvet Mexico

General Information

Address: Av. Santa Ana 30
 Parque Industrial Lerma
 Lerma, Mexico C.P. 52000
 Voice: +52 (728) 285-5000

Technical Support

Email: servicio@chauvet.com.mx

World Wide Web

www.chauvet.com.mx

CHAUVET EUROPE - Chauvet Europe BVBA

General Information

Address: Stokstraat 18
 9770 Kruishoutem
 Belgium
 Voice: +32 9 388 93 97

Technical Support

Email: Eutech@chauvetlighting.eu

World Wide Web

www.chauvetlighting.eu

Outside the U.S., United Kingdom, Ireland, Mexico, or Benelux, contact the dealer of record. Follow their instructions to request support or to return a product. Visit our website for contact details.

