

# *MotionOrb*

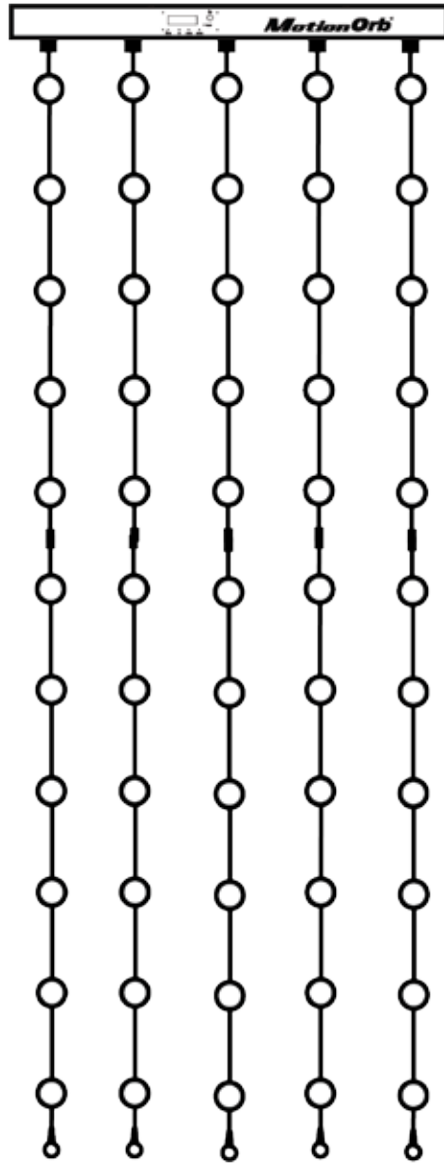

**CHAUVET**  **2**

# TABLE OF CONTENTS

<b>1. Before You Begin</b> .....	<b>6</b>
What Is Included .....	6
Unpacking Instructions .....	6
Claims .....	6
Manual Conventions .....	6
Symbols .....	6
Disclaimer .....	6
Product at a Glance .....	7
Safety Notes .....	7
<b>2. Introduction</b> .....	<b>8</b>
Product Description .....	8
Front View .....	8
Views of the Top Bar .....	9
Dimensions .....	10
<b>3. Setup</b> .....	<b>11</b>
AC Power .....	11
Fuse Replacement .....	11
Fuse Replacement Diagram .....	11
Power Linking .....	12
Power Linking Diagram .....	12
Assembly .....	13
Assembly Diagram .....	14
Mounting .....	15
Orientation .....	15
Standard Hanging .....	15
Custom Hanging .....	16
DMX Linking .....	17
DMX Linking Diagram .....	17
<b>4. Operation</b> .....	<b>18</b>
Control Panel Descriptions .....	18
Menu Map .....	18
Standalone Configuration .....	19
Automatic Mode .....	19
Automatic Programs .....	19
Automatic Program Speed .....	19
Sound Mode .....	19
Sound Sensitivity .....	19
Custom Color .....	19
Master/Slave Configuration .....	20
Diagrams of Master/Slave Configurations .....	21
Configuring the Slaves .....	22
Configuring the Master .....	22
Length Setting .....	22
DMX Configuration .....	23
DMX Mode and Personality .....	23
DMX Starting Address .....	23
MS Mode For DMX .....	24
Setting The MS Mode .....	25
DMX Channel Assignments .....	25
Standard Personality .....	25
DMX_9CH .....	25
DMX_9CH .....	26
Pixel Mapping Personalities .....	26
DMX_165CH .....	27
DMX_240CH .....	28
DMX_315CH .....	29

---

<b>5. Technical Information .....</b>	<b>30</b>
Product Maintenance .....	30
<b>6. Technical Specifications.....</b>	<b>31</b>
<b>Returns .....</b>	<b>32</b>
<b>Contact Us.....</b>	<b>33</b>
<b>1. Antes de Empezar .....</b>	<b>34</b>
Qué va Incluido.....	34
Instrucciones de Desembalaje.....	34
Reclamaciones .....	34
Convenciones del Manual.....	34
Símbolos.....	34
Exención de Responsabilidad.....	34
El Producto de un Vistazo.....	35
Notas de Seguridad .....	35
<b>2. Introducción.....</b>	<b>36</b>
Descripción del Producto .....	36
Vista Frontal.....	36
Vistas de la Barra Superior.....	37
Dimensiones .....	38
<b>3. Configuración .....</b>	<b>39</b>
Corriente Alterna.....	39
Sustitución del Fusible .....	39
Diagrama de Sustitución del Fusible .....	39
Alimentación en Cadena.....	40
Diagrama de Alimentación en Cadena .....	40
Ensamblaje.....	41
Diagrama de Montaje .....	42
Instalación.....	43
Orientación .....	43
Forma de Colgar Estándar .....	43
Forma de Colgar Personalizada .....	44
Enlace DMX.....	45
Diagrama de Enlace DMX .....	45
<b>4. Funcionamiento.....</b>	<b>46</b>
Descripciones del Panel de Control.....	46
Mapa de Menú.....	46
Configuración Independiente .....	47
Modo Automático .....	47
Programas Automáticos .....	47
Velocidad del Programa Automático .....	47
Modo por Sonido .....	48
Sensibilidad al Sonido .....	48
Personalizar el Color .....	48
Conexión Maestro/Esclavo .....	48
Diagramas de Configuraciones Maestro/Esclavo .....	49
Configurar los Esclavos .....	50
Configurar el Maestro .....	50
Configuración de Longitud.....	50
Configuración DMX.....	51
Modo y Personalidad DMX .....	51
Dirección DMX de Inicio .....	51
Modo MS para DMX .....	52
Configurar el Modo MS.....	53
Asignación de Canal DMX .....	54
Personalidad Estándar .....	54
DMX_9CH.....	54
DMX_9CH.....	55
Personalidades de Mapeo de Píxeles .....	56
DMX_165CH.....	57
DMX_240CH.....	58

DMX_315CH.....	59
<b>5. Información Técnica.....</b>	<b>60</b>
Maintenance du Produit .....	60
<b>6. Especificaciones Técnicas .....</b>	<b>61</b>
<b>Devoluciones .....</b>	<b>62</b>
<b>Contacto .....</b>	<b>63</b>
<b>1. Avant de Commencer.....</b>	<b>64</b>
Contenu .....	64
Instructions de Déballage .....	64
Réclamations .....	64
Conventions Manuelles.....	64
Symboles .....	64
Clause de Non Responsabilité.....	64
Bref Descriptif de l'Unité .....	65
Consignes de Sécurité.....	65
<b>2. Introduction.....</b>	<b>66</b>
Description de l'Appareil .....	66
Vue Frontale .....	66
Vues de la Barre Supérieure .....	67
Dimensions .....	68
<b>3. Configuration .....</b>	<b>69</b>
Alimentation CA.....	69
Remplacement des Fusibles.....	69
Schéma de Remplacement du Fusible.....	69
Chaînage Électrique .....	70
Schéma de Chaînage Électrique.....	70
Assemblage.....	71
Schéma d'Assemblage .....	72
Montage.....	73
Orientation .....	73
Suspension Standard .....	73
Suspension Personnalisée .....	74
Chaînage DMX .....	75
Schéma de Chaînage DMX .....	75
<b>4. Fonctionnement.....</b>	<b>76</b>
Description du Panneau de Commande .....	76
Plan du Menu.....	76
Configuration en Mode Autonome .....	77
Mode Automatique.....	77
Programmes Automatiques .....	77
Vitesse de Programme Automatique.....	77
Mode d'Activation par le Son .....	77
Sensibilité au Son .....	77
Couleur Personnalisée .....	78
Configuration Maître/Esclave.....	78
Schémas des Configurations Maître/Esclave .....	79
Configuration des Esclaves .....	80
Configuration du Maître .....	80
Paramétrage de Longueur .....	81
Configuration DMX .....	81
Mode DMX et Personnalité.....	81
Adresse DMX de Départ.....	82
Mode MS pour DMX .....	83
Définition du Mode MS .....	84
Assignation des Canaux DMX .....	85
Personnalité Standard .....	85
DMX_9CH.....	85
DMX_9CH.....	86

---

---

Personnalités de Mappage de Pixels .....	87
DMX_165CH.....	88
DMX_240CH.....	89
DMX_315CH.....	90
<b>5. Informations Techniques .....</b>	<b>91</b>
Entretien de l'Appareil.....	91
<b>6. Spécificités Techniques.....</b>	<b>92</b>
<b>Renvois .....</b>	<b>93</b>
<b>Nous Contacter .....</b>	<b>94</b>

# 1. BEFORE YOU BEGIN

## What Is Included

- Motion Orb top bar
- 5 Motion Orb standard strings
- 5 MotionOrb bottom strings
- Power cord
- Warranty card
- User Manual

## Unpacking Instructions

Carefully unpack the MotionOrb and check that all the parts are in the package, and are in good condition.

## Claims



If the box, or any of the contents, appear damaged from shipping, save all the packaging and file a claim with the carrier immediately. Failure to report damage to the carrier immediately, or failure to save all the packaging, can invalidate a claim.

For other issues, such as missing components or parts, damage not related to shipping, or concealed damage, file a claim with Chauvet within 7 days of delivery. See [Contact Us](#).

## Manual Conventions

Convention	Meaning
1–512	A range of values
50/60	A set of values
Settings	A menu option
Menu > Settings	A sequence of menu options
<Enter>	A button

## Symbols

Convention	Meaning
	Critical information. Ignoring it can cause malfunction, damage the product, or harm the operator.
	Important information. Ignoring it can cause the product to malfunction.
	Useful information.

## Disclaimer

The information and specifications contained in this User Manual are subject to change without notice. Chauvet assumes no responsibility or liability for any errors or omissions, and reserves the right to revise or recreate this manual at any time. The latest version of this manual can be downloaded from <http://www.chauvetlighting.com>.

© Copyright 2017 Chauvet. All rights reserved.

Printed in the P.R.C.

Electronically published by Chauvet in the United States of America.

<b>Product at a Glance</b>	Use on Dimmer	X	Auto Program	P
	Outdoor Use	X	Auto-Ranging Power Supply	P
	Sound-Activated	P	Replaceable Fuse	P
	DMX	P	User-Serviceable	X
	Master/Slave	P		

**Safety Notes** These notes include important information about the mounting, use, and maintenance of this product. Read these notes before using the product.



- Always connect the product to a grounded circuit.
- Make sure the power cord is not crimped or damaged.
- Always disconnect the product from the power source before cleaning it or replacing the fuse.
- Never disconnect the product from the power source by pulling or tugging on the cord.
- Always secure the product with a safety cable when mounting it overhead.
- Keep the product away from flammable materials.



- The product is not intended for permanent installation.
- Use the product indoors only.
- Do not expose the product to rain or moisture.
- Make sure that the power source voltage is within the range stated on the label or on the rear panel of the product.
- Never connect the product to a dimmer or a rheostat.
- Always replace the fuse with another fuse of the same type and rating.
- Always install the product in a location with adequate ventilation, and leave at least 20 in (50 cm) between the product and adjacent surfaces.
- Do not block the ventilations lots on the product's housing.
- Do not operate the product in an ambient temperature higher than 104 °F (40 °C).
- Do not carry the MotionOrb™ by the orb strings.
- In the event of a serious operating problem, stop using the product immediately.
- Never try to repair the product. Repairs carried out by untrained people can lead to damage or malfunction.
- If repairs are required, contact the nearest authorized technical assistance center.
- To eliminate unnecessary wear and improve its lifespan, during periods of non-use completely disconnect the product from power via breaker or by unplugging it.



Keep this User Manual for future reference. If the product is sold, be sure to give this manual to the next owner.

## 2. INTRODUCTION

### Product Description

The MotionOrb is an LED décor light made up of 55 individual LED orbs that change color and strobe. The MotionOrb operates in Standalone or DMX control modes, and creates many patterns and colors. The MotionOrb can be used in the standard configuration of 2 meters, or it can be up to 4 meters long with the addition of extensions, MotionOrb EXT. For more information about MotionOrb EXT, see the Chauvet website at [www.chauvetlighting.com](http://www.chauvetlighting.com).

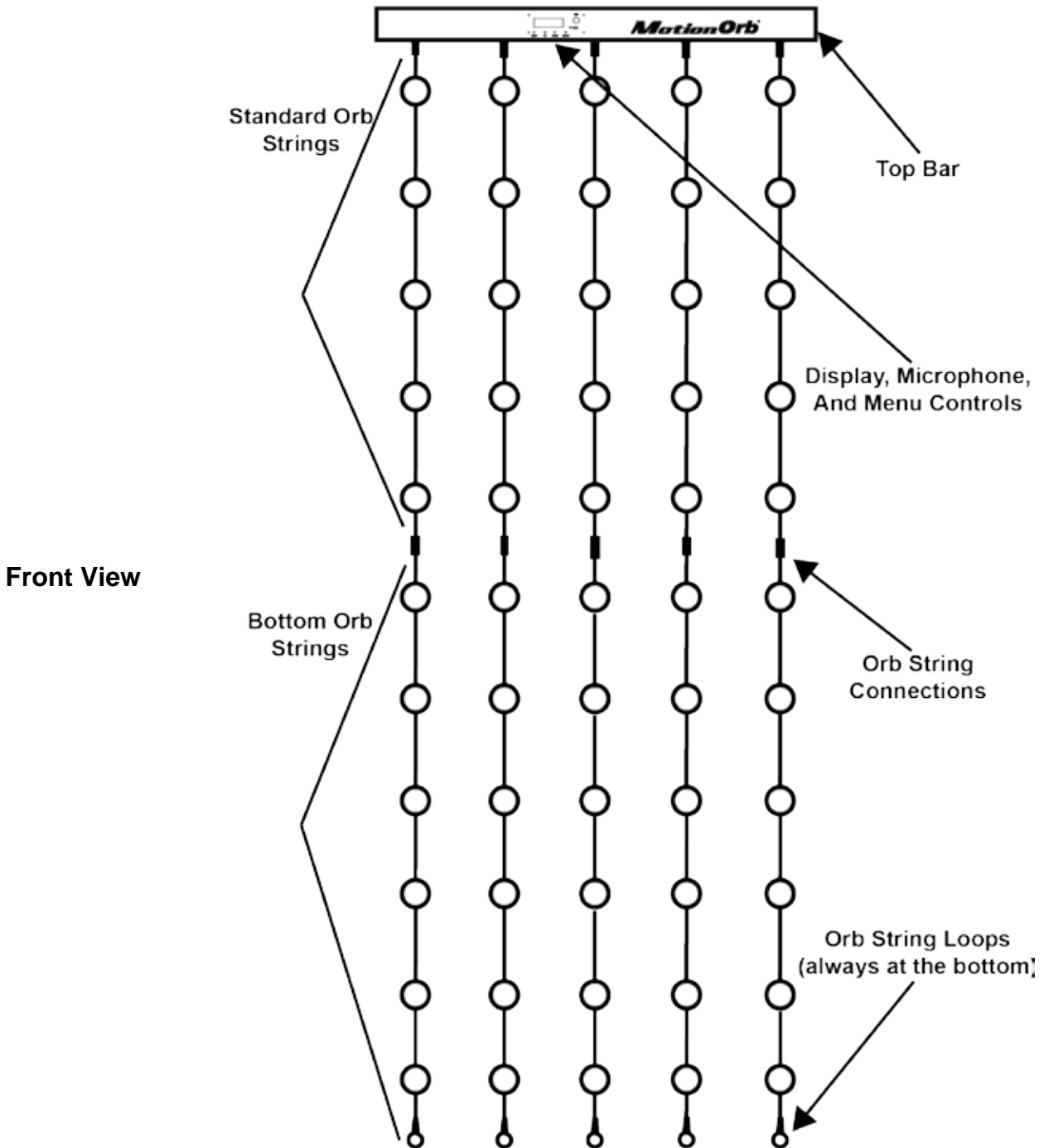



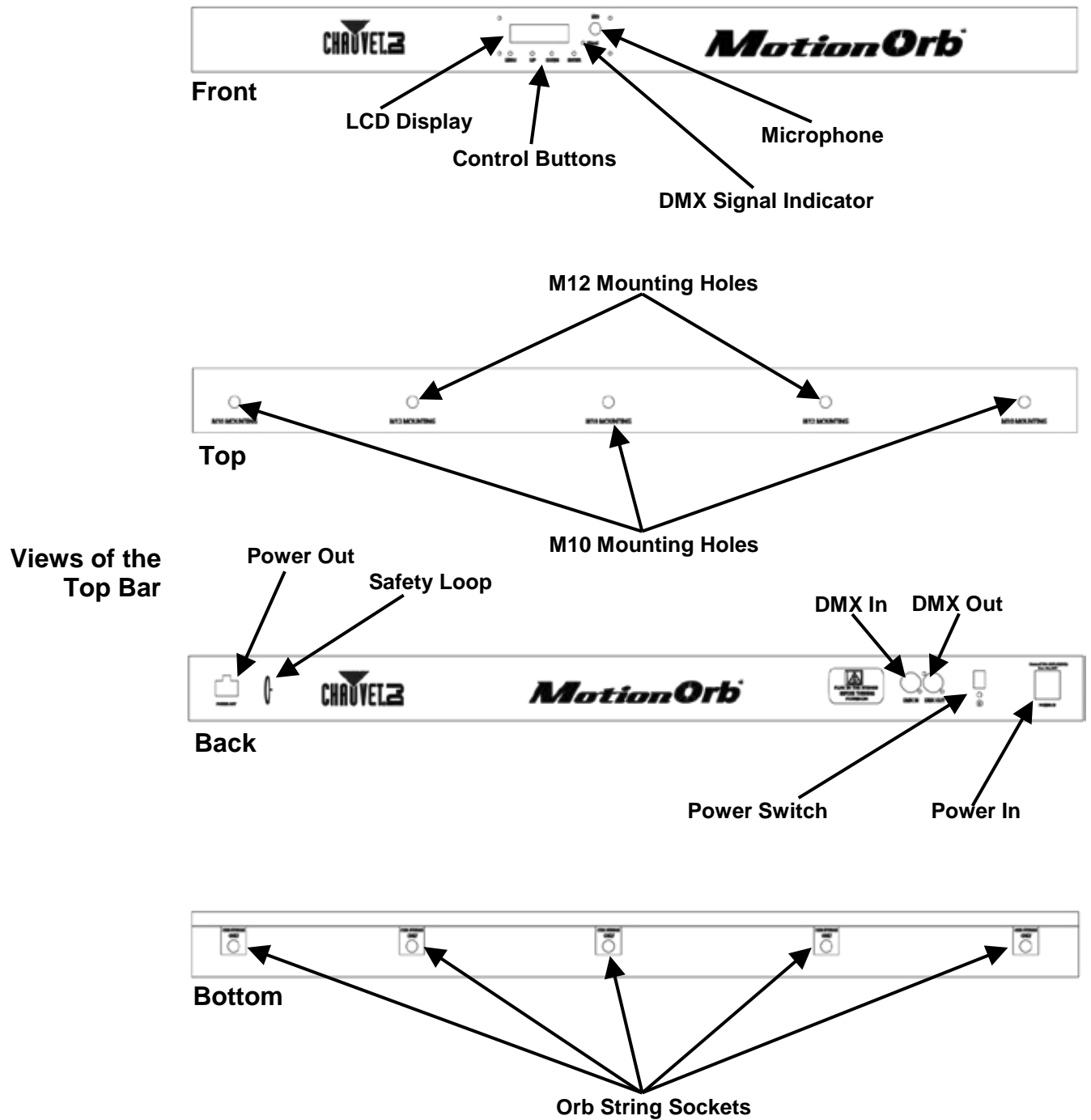

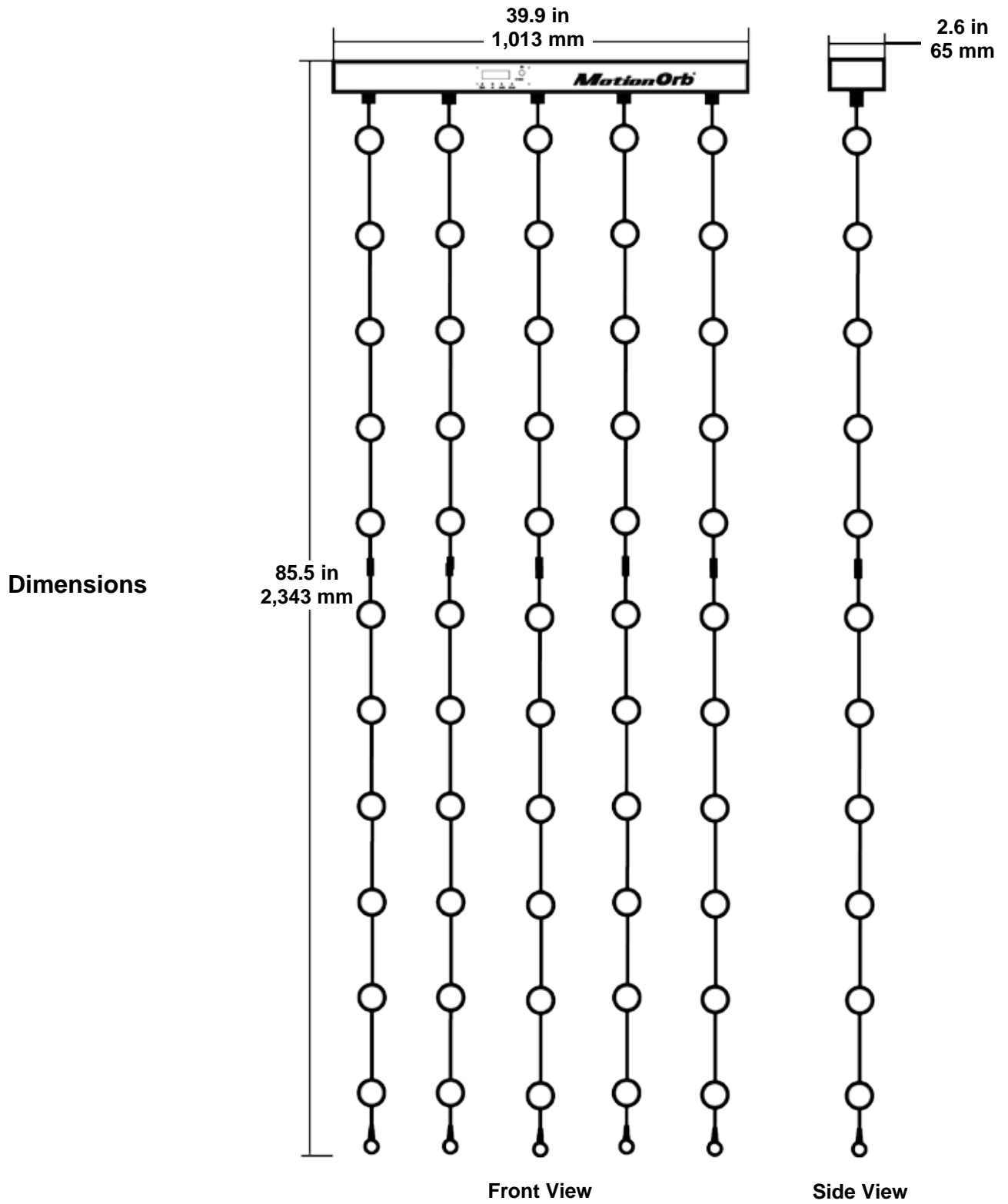

## 3. SETUP

**AC Power** The MotionOrb has an internal auto-ranging power supply that works with an input voltage range of 100 to 240 VAC, 50/60 Hz.

To determine the product's power requirements see the product label, or refer to [Technical Specifications](#) in this manual. The listed current rating indicates the product's average current draw under normal conditions.

For more information, download Sizing Circuit Breakers from the Chauvet website [www.chauvetlighting.com/download/](http://www.chauvetlighting.com/download/).



- **Always connect the product to a protected circuit.**
- **To eliminate unnecessary wear and improve its lifespan, during periods of non-use completely disconnect the product from power via breaker or by unplugging it.**



**Never connect the product to a rheostat or dimmer.**

### Fuse Replacement

To replace the fuse, do the following:

1. Disconnect the product from power.
2. Wedge the tip of a flat-head screwdriver into the slot of the fuse holder.
3. Pry the fuse holder out of the housing.
4. Remove the blown fuse from the holder.
5. Insert a fuse of the exact same type and rating.
6. Replace the fuse holder back into the slot.
7. Reconnect the product to power.

### Fuse Replacement Diagram

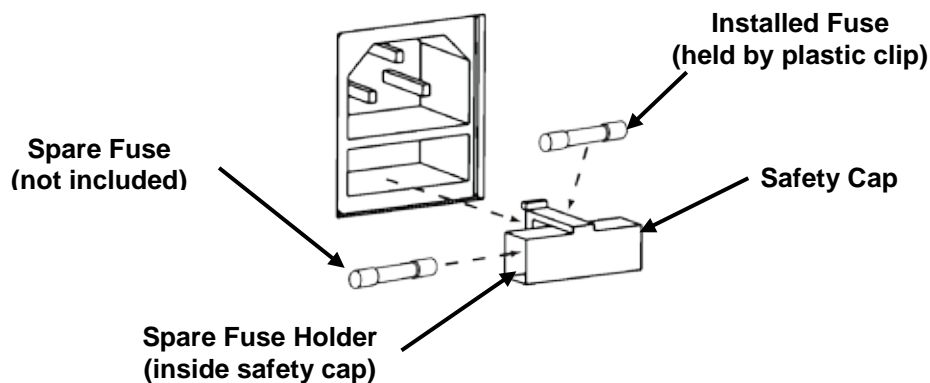

- **Disconnect the product from power before replacing the fuse.**
- **Always replace a blown fuse with another of the same type and rating.**



**A spare fuse is not included; however, the safety cap has room for one.**

## Power Linking

Power linking is daisy chaining products together through their Power In and Power Out sockets allowing many products to be powered from one outlet.

Up to 16 MotionOrb products can be power linked at 120 V and up to 30 MotionOrb products can be power linked at 230 V.

The diagram below illustrates power-linking.

Power Linking Diagram

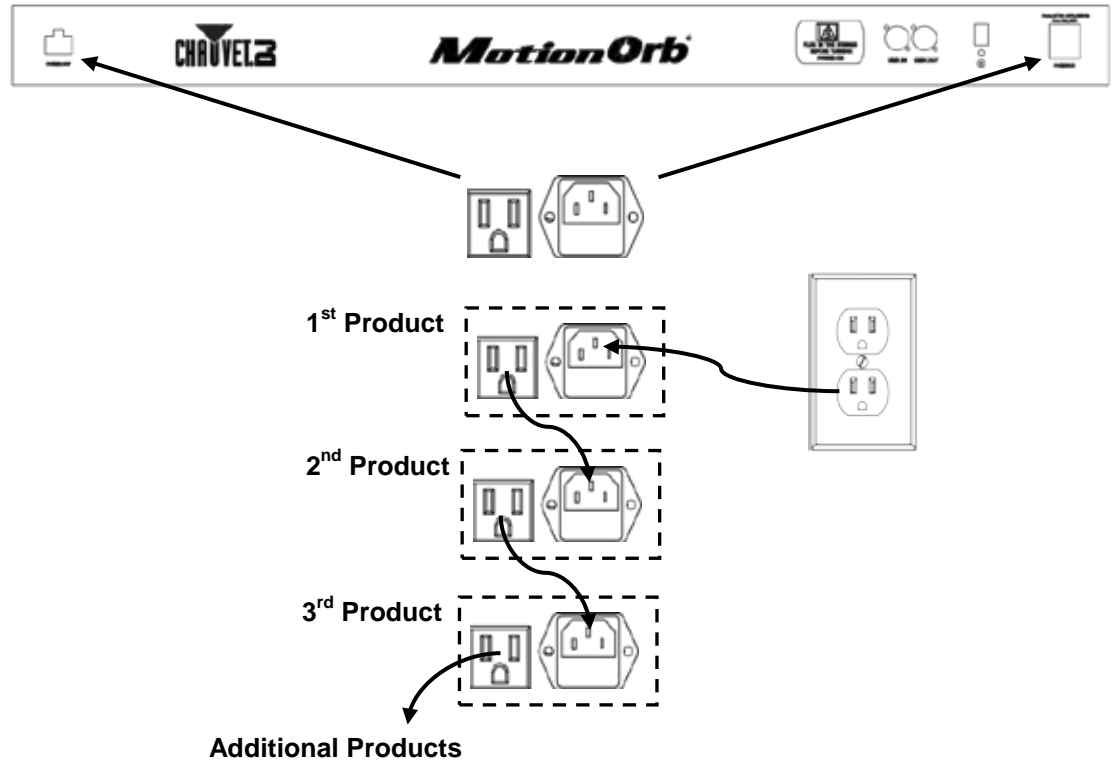

- Do not power link more than 16 MotionOrb products at 120 V.
- Do not power link more than 30 MotionOrb products at 230 V.
- The power linking diagram above shows the North American version only!
- When using the MotionOrb anywhere other than North America, consult with the local Chauvet distributor because power linking connectors and requirements differ from country to country, and region to region.

## Assembly

Before assembling the MotionOrb, read and follow the safety recommendations in the [Safety Notes](#).

Assemble the MotionOrb from the top down with the power off.

Rig the top bar where the MotionOrb will hang—for more information see [Rigging](#). Then attach the standard orb strings to the top bar and the bottom orb strings to the standard orb strings—for more information see the [Assembly Diagram](#).

The top bar of the MotionOrb has male connectors. The standard orb strings have male connectors on one end and female on the other end. The bottom orb strings have female connectors on one end and loops on the other end. The bottom orb strings are always at the bottom of the MotionOrb.

The orb string connectors are 4-pin connectors with locking collars. There is a threaded collar on the female connector that slides over, and twists onto, the threaded exterior of the male connector. There are arrows on each connector so that the connectors can be aligned properly before being screwed together.

To assemble the MotionOrb, do the following:

1. Rig the top bar. For more information see [Rigging](#).
2. Attach each of the standard orb strings directly to the top bar using the female connector ends of the orb strings.
3. Attach each of the bottom orb strings to the standard orb strings using the male connector of the standard orb strings and female connector of the bottom orb strings.
4. Make sure all the connections are finger tight.
5. Turn on the power.

- **Make sure the power is off before assembling the MotionOrb.**
- **Standard orb strings will not work on their own! The bottom orb strings must be connected in order for the product to function!**
- **The bottom orb strings—the ones with the loops—are always at the bottom of the MotionOrb.**
- **Each strand must be at least 2 meters (at least one standard orb string, ending in a bottom orb string).**



**Assembly  
Diagram**

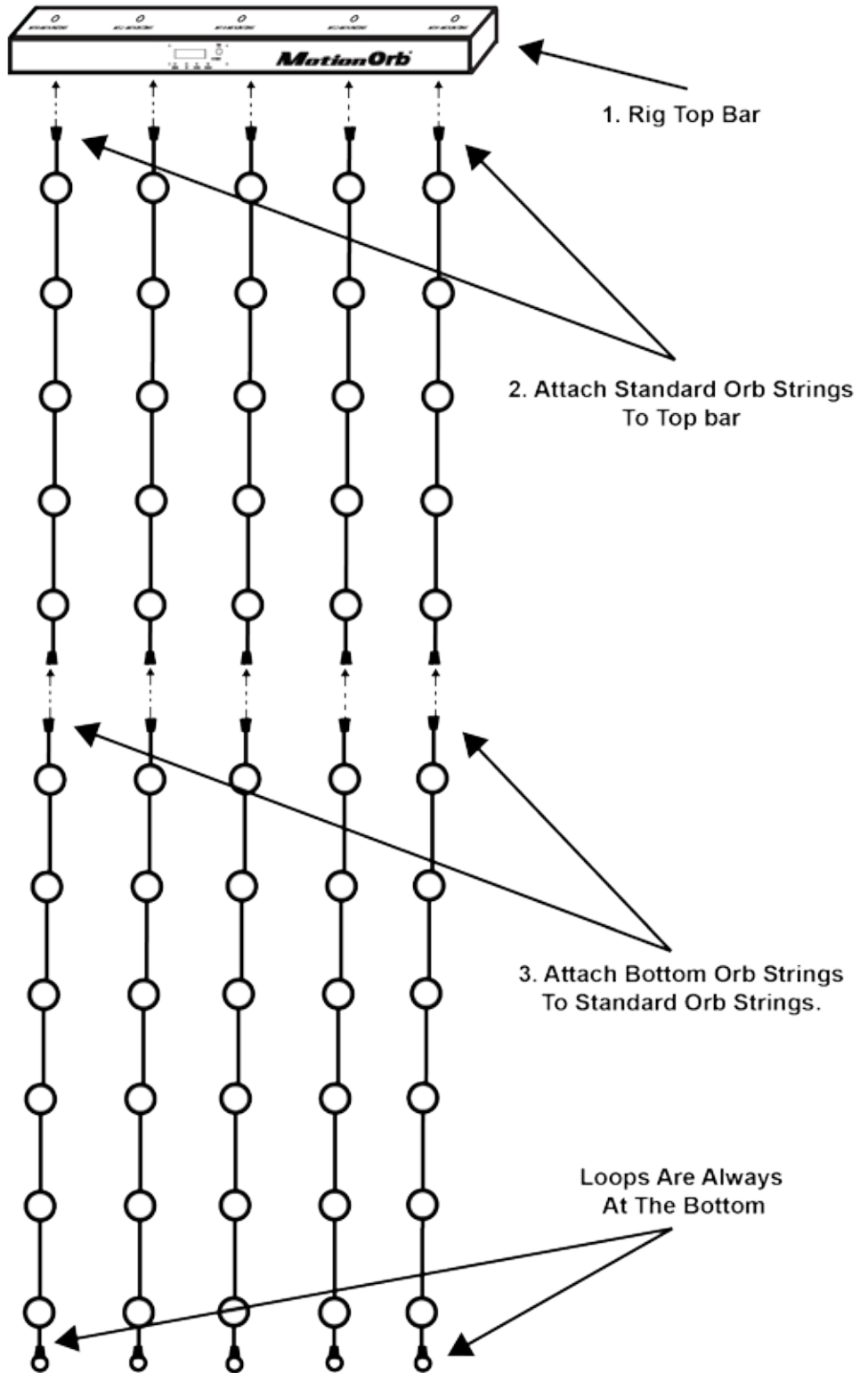

**Mounting** Rig the product from a structure or surface that can support its weight. See [Technical Specifications](#) in this manual for the product's weight.

Always use a mounting clamp and safety cable when mounting the product overhead. The CHAUVET CLP-15 clamp fits into the two M12 mounting holes and the CHAUVET CLP-10 clamp fits into the three M10 mounting holes. The CHAUVET CH-05 safety cable fits through the safety loop.

For the CHAUVET line of mounting clamps, go to <https://www.chauvetdj.com/products/category/accessories/>.

Make sure that the structure onto which the product is mounted can support the product's weight. For weight information, see [Technical Specifications](#).

**Orientation** Hang the MotionOrb by attaching the top bar to a pipe or truss with mounting clamps so the orb strings hang straight down or are be draped up with the bottom loops tied off to another structure.

Place the MotionOrb so that the top bar is accessible for programming and control panel operation.

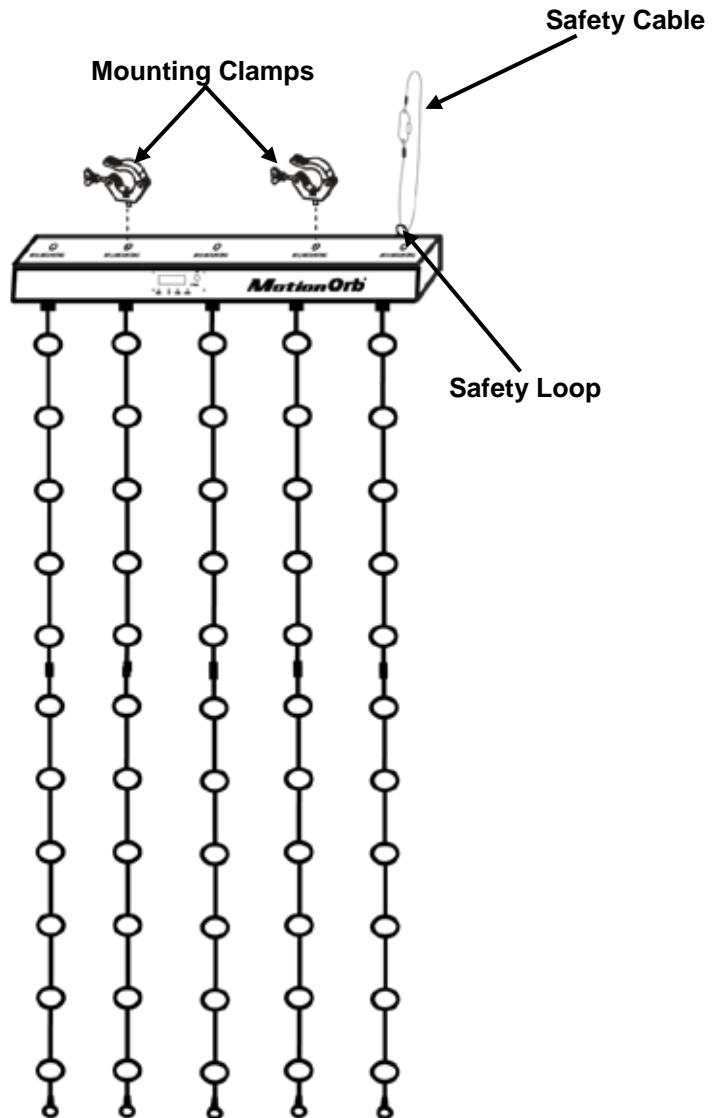

**Standard Hanging**

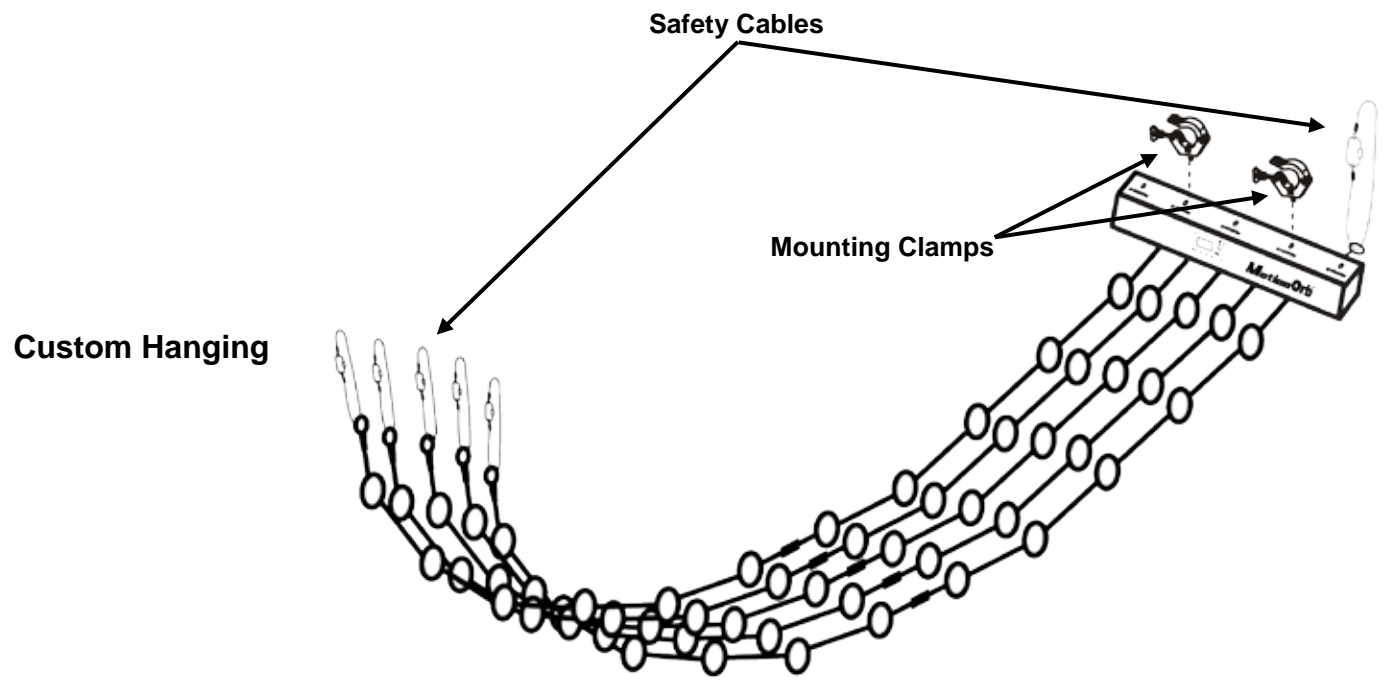



**DMX Linking** DMX linking is daisy chaining more than one MotionOrb, through the DMX In and Out ports.

The MotionOrb has two modes that require DMX linking:

- Master/Slave mode, in which the master MotionOrb sends DMX signals to the MotionOrb slaves
- DMX mode, in which the DMX controller sends DMX signals to the MotionOrb

To DMX link MotionOrb products do the following:

1. Connect the male end of the DMX cable to the DMX Out port of the master MotionOrb, or the DMX controller.
2. Connect the female end of the DMX cable to the DMX In port of the next MotionOrb.
3. Connect the male end of another DMX cable to the DMX Out port of the MotionOrb in step 2.
4. Connect the female end of the DMX cable into the next MotionOrb.
5. Continue connecting each other MotionOrb until they are all part of the chain.



- When DMX linking MotionOrb products for Master/Slave mode, the master is the first MotionOrb in the chain and there is no DMX controller. See [Master/Slave Configuration](#) for details.
- When DMX linking MotionOrb products for DMX mode, the DMX controller is the first thing in the line.
- Never connect more than 32 MotionOrb products together on a single DMX chain.

DMX Linking  
Diagram

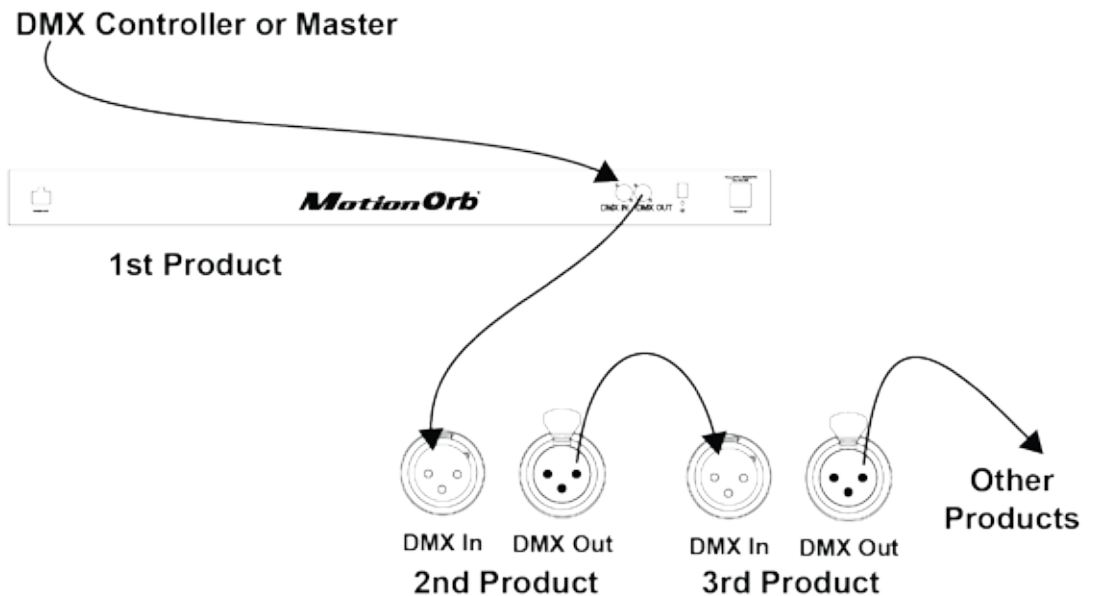

## 4. OPERATION

### Control Panel Descriptions

To access the control panel functions, use the four buttons underneath the display. The display turns off after 15 seconds of inactivity.

Button	Function
<MENU>	Enters or exits from a menu function
<UP>	Navigates up through a list or increases a numeric value
<DOWN>	Navigates down through a list or decreases a numeric value
<ENTER>	Enters into a menu function or sets the currently shown value

### Menu Map

The Menu Map outlines the functions available through the menu, the programming levels that can be entered, and a description for each function.

Main Level	Programming Levels		Description
	<b>Automatic</b>		Selects Automatic mode
	<b>Sound</b>		Selects Sound mode
<b>Sound Sen</b>	<b>1–3</b>		Sets sensitivity to sounds
<b>Dmx</b>	<b>Address</b>	<b>001–512</b>	Selects DMX mode and sets DMX address
	<b>DMX Mode</b>	<b>DMX_9CH</b>	Selects the basic DMX personality for any string length
		<b>DMX_165CH</b>	Selects the DMX personality for 2 m long string length (2 strings)
		<b>DMX_240CH</b>	Selects the DMX personality for 3 m long string length (3 strings)
	<b>DMX_315CH</b>	Selects the DMX personality for 4 m long string length (4 strings)	
<b>Speed</b>	<b>1–9</b>		Sets speed of Auto mode
<b>Program</b>	<b>Program01–Program30</b>		Selects program for Automatic mode
<b>MS</b>	<b>Yes</b>		Selects Master/Slave mode
	<b>No</b>		
	<b>MS Master</b>	<b>Yes</b>	Sets the product as the Master
		<b>No</b>	
	<b>MS Mode</b>	<b>1–3</b>	Sets the Master/Slave mode
<b>MS Address</b>	<b>1–3</b>	Sets the Master/Slave address	
<b>Length</b>	<b>2M</b>		Sets the length of the orb strings
	<b>3M</b>		
	<b>4M</b>		
<b>Version</b>	<b>CHAUVET Ver.X.X</b>		Displays the software version
<b>Color</b>	<b>Red</b>	<b>000–255</b>	Sets custom color values (0–100%)
	<b>Green</b>	<b>000–255</b>	
	<b>Blue</b>	<b>000–255</b>	

## Standalone Configuration

Standalone configurations allow the MotionOrb to operate without a DMX controller. There are a variety of Standalone modes and they are powerful tools for making exciting looks.



**Never connect a product in a Standalone mode (Auto or Sound) to a DMX chain that includes a DMX controller. Products in Standalone mode transmit DMX signals that interfere with the DMX signals from the controller.**

### Automatic Mode

Automatic mode sets the MotionOrb to run through the currently selected program at a speed set in the Speed function.

To set the MotionOrb to Automatic mode, do the following:

1. Make sure the MotionOrb is connected to a power source and not connected to a DMX controller.
2. Press **<MENU>** repeatedly until **Automatic** shows on the display.
3. Press **<ENTER>**. The MotionOrb starts operating in Automatic mode.

### Automatic Programs

Program selects 1 of 30 preset color patterns and changes for the MotionOrb to go through in Automatic mode.

1. Press **<MENU>** repeatedly until **Program** shows on the display.
2. Press **<ENTER>**. The currently selected program shows on the display.
3. Use **<UP>** or **<DOWN>** until the desired program shows on the display.
4. Press **<ENTER>** the MotionOrb™ starts operating in the newly selected program mode.

### Automatic Program Speed

The Speed setting adjusts how fast the MotionOrb goes through an automatic program.

To adjust the speed setting, do the following:

1. Press **<MENU>** repeatedly until **Speed** shows on the display.
2. Press **<ENTER>** and **1–3** also shows on the display.
3. Use **<UP>** or **<DOWN>** until the desired speed shows on the display.

### Sound Mode

Sound mode sets the MotionOrb to respond to sounds and music.

To set the MotionOrb™ to Sound mode, do the following:

1. Press **<MENU>** repeatedly until **Sound** shows on the display.
2. Press **<ENTER>**. The MotionOrb begins responding to sounds and music.



- **The MotionOrb responds only to low frequencies of music such as bass or drums.**
- **If the MotionOrb does not respond to sounds or music increase the sound sensitivity.**

### Sound Sensitivity

The Sound Sen setting adjusts the sensitivity of the MotionOrb microphone.

To adjust the sensitivity setting, do the following:

1. Press **<MENU>** repeatedly until **Sound Sen** and a number show on the display.
2. Use **<UP>** or **<DOWN>** until the desired sensitivity shows on the display.

### Custom Color

Color sets all the orbs to a single color.

To set the MotionOrb to a single color, do the following:

1. Press **<MENU>** repeatedly until **Color** shows on the display.
2. Press **<ENTER>**. A color (**Red, Green, Blue**) shows in the display with 3 numbers under it and the MotionOrb glows in the currently selected color.
3. Use **<UP>** or **<DOWN>** to adjust the color value **000–255** (0–100%).  
Note: Selecting **000** turns off that color.
4. Press **<ENTER>** to set the color and scroll through the other colors.

## Master/Slave Configuration

Master/Slave mode allows a single MotionOrb (the master) to control the actions of one or more MotionOrb products (the slaves) without a DMX controller. Master/Slave configuration involves doing the following:

- Configuring the slaves with the MS mode and MS address.
- Configuring the master.
- Setting the master to Sound or Automatic mode.

The master and slaves are daisy chained through the DMX In and Out ports with the master at the beginning of the chain. For more information see [DMX Linking](#) above.

The MotionOrb products have three different Master/Slave modes in which they operate singly, or in groups of 2, or in groups of 3.

- When configured singly there is one master and any number of slaves duplicating the master.
- When configured in groups of 2 there is 1 master plus 1 slave for a group of 2. Then there are any number of groups of slaves, with the 1st in the group duplicating the master and the 2nd in the group duplicating the slave.
- When configured in groups of 3 there is 1 master plus 2 slaves for a group of 3. Then there are any number of groups of slaves, with the 1st in the group duplicating the master, the 2nd in the group duplicating the 1st slave, and the 3rd in the group duplicating the 2nd slave.

See the diagrams below for the Master/Slave modes and how they group the MotionOrb products.

**MS Mode 1**

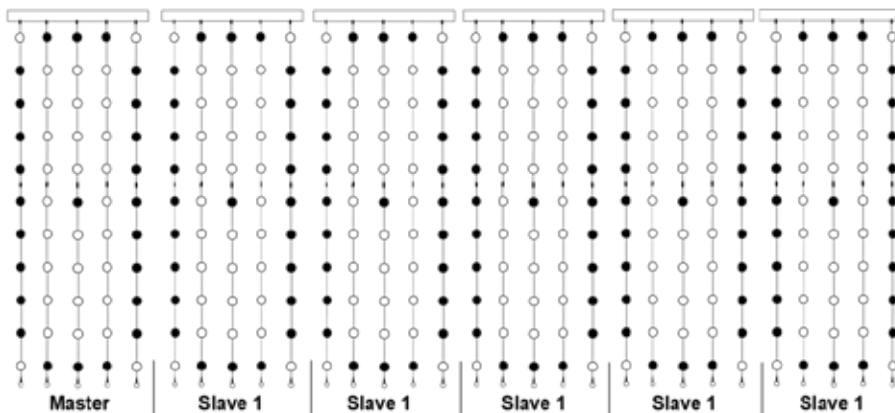

Six MotionOrb™ products working alone and repeating the effect 6 times.  
The master and all slaves are set to MS Mode 1 and MS Address 1

**MS Mode 2**

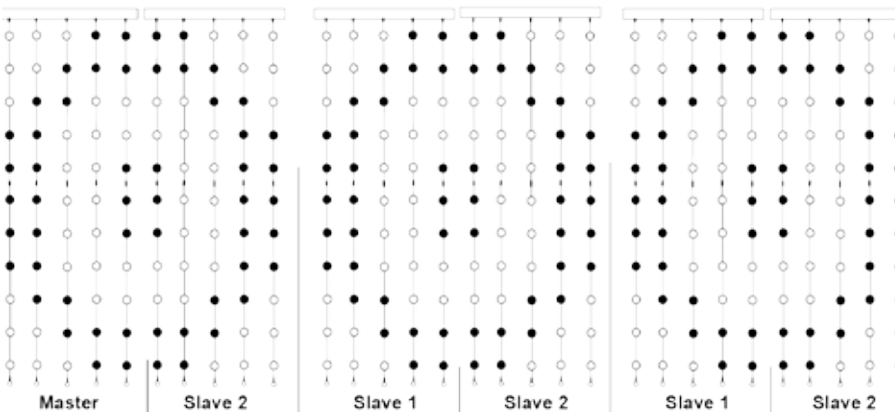

Six MotionOrb™ products working in groups of 2 and repeating the effect 3 times  
The master is set to MS Mode 2 and MS Address 1  
Slaves 1 are set to MS Mode 2 and MS Address 1  
Slaves 2 are set to MS Mode 2 and MS Address 2

**MS Mode 3**

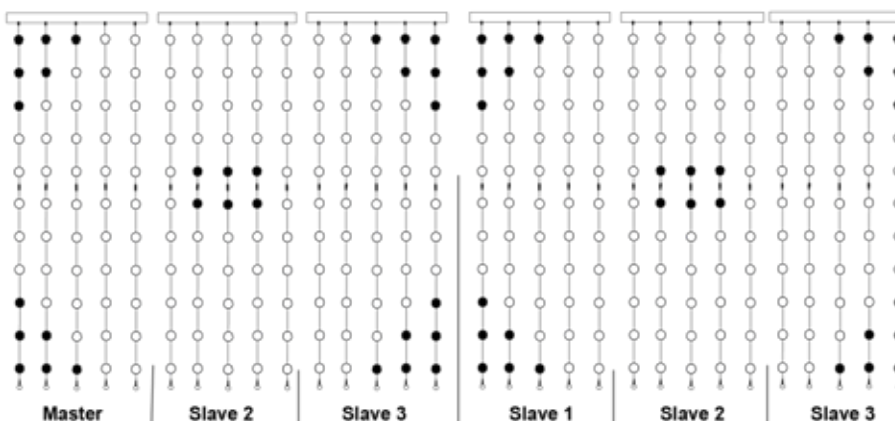

Six MotionOrb™ products working in groups of 3 and repeating the effect 2 times  
The master is set to MS Mode 3 and MS Address 1  
Slaves 1 are set to MS Mode 3 and MS Address 1  
Slaves 2 are set to MS Mode 3 and MS Address 2  
Slaves 3 are set to MS Mode 3 and MS Address 3

**Diagrams of  
Master/Slave  
Configurations**

**Configuring the Slaves** Configure the slaves for Slave mode before configuring the master.  
To configure a slave, do the following:

1. Make sure the product is connected to a power source.
2. Press **<MENU>** repeatedly until **MS** shows on the display.
3. Press **<ENTER>**. **Yes** or **No** shows on the display.
4. Use **<UP>** or **<DOWN>** to select **Yes**.
5. Press **<ENTER>**. **MS Master** shows on the display.
6. Use **<UP>** or **<DOWN>** until **No** shows on the display.
7. Press **<ENTER>**. **MS Mode** shows on the display.
8. Use **<UP>** or **<DOWN>** until the desired Master/Slave mode (**1–3**) shows on the display.
9. Press **<ENTER>**. **MS Address** shows on the display.
10. Use **<UP>** or **<DOWN>** until the desired MS address (**1–3**) shows.
11. Press **<ENTER>**. **MS** and **Yes** show on the display.
12. Press **<MENU>**. **Yes** stops showing on the display.

**Configuring the Master** Configure the master after all the slaves are configured and connected to it.  
To configure the master, do the following:

1. Make sure the product is connected to a power source.
2. Press **<MENU>** repeatedly until **MS** shows on the display.
3. Press **<ENTER>**. **Yes** shows on the display.
4. Press **<ENTER>**. **MS Master** shows on the display.
5. Use **<UP>** or **<DOWN>** until **Yes** shows on the display.
6. Press **<ENTER>**. **MS Mode** shows on the display.
7. Use **<UP>** or **<DOWN>** until the desired Master/Slave mode (**1–3**) shows.
8. Press **<ENTER>**. **MS Address** shows on the display.
9. Press **<UP>** or **<DOWN>** until the desired MS address (**1–3**) shows.
10. Press **<ENTER>**. **MS** and **Yes** show on the display.
11. Press **<MENU>**. **Yes** stops showing on the display.

Once the master is configured, select Automatic or Sound mode. For more information see [Automatic Mode](#) or [Sound Mode](#).



**When MS shows on the display, the MotionOrb menu is at the Main programming level, and pressing <MENU> scrolls through the main level functions.**

**Length Setting**

The MotionOrb comes standard in a 2 meter length but MotionOrb EXTs can be added to make the MotionOrb up to 4 meters long. Each extension is 1 meter long. The Length setting configures the MotionOrb for the number of strings attached.

To configure the MotionOrb length, do the following:

1. Press **<MENU>** repeatedly until **Length** shows on the display.
2. Press **<ENTER>**. A length option shows on the display.
3. Press **<UP>** or **<DOWN>** until the desired length shows on the display.
4. Press **<ENTER>**.
5. Press **<MENU>**. The desired length stops showing on the display.



**The MotionOrb functions correctly only if the Length setting matches the total length of orb strings installed. For example, if the MotionOrb is set to 4M, but the length is only 2 meters long, the effects macros will not display properly and the pixel mapping will not work.**

## DMX Configuration

DMX configuration prepares the MotionOrb for use with a DMX controller. DMX configuration involves doing the following:

- Activating DMX mode
- Selecting the DMX personality
- Selecting DMX address
- Setting the MS address

The MotionOrb has different DMX personalities for varying levels of control with a DMX lighting controller. The following sections describe how to configure the MotionOrb for use with a DMX controller.

For more information about DMX, see the CHAUVET DMX Primer, available at <http://www.chauvetlighting.com/downloads>.

For information on available lighting controllers, see the Chauvet website at [www.chauvetlighting.com](http://www.chauvetlighting.com).

## DMX Mode and Personality

The MotionOrb has 4 DMX personalities as described below: The simplest one has 9 channels and does not have pixel mapping. The other 3 personalities are for pixel mapping. There is a 165-channel, a 240-channel, and a 315-channel pixel mapping personality. Each one is designed for a specific length of MotionOrb.

The basic MotionOrb is 2 meters long and has 165 orbs, so it uses the 165-channel DMX personality.

To activate DMX mode and select the DMX personality, do the following:

1. Press **<MENU>** until **Dmx** shows in the display.
2. Press **<ENTER>** until **DMX Mode** shows on the top line of the display.
3. Use **<UP>** or **<DOWN>** until the desired DMX mode shows on the bottom line of the display.
4. Press **<ENTER>**. **Dmx** shows in the display.

## DMX Starting Address

When selecting a starting DMX address, consider the number of DMX channels needed for the selected DMX personality. Choosing a starting address that is too high restricts access to some of the product's channels.

The basic MotionOrb product uses either 9 or 165 channels, depending on the DMX personality. The highest configurable DMX address in the 9-channel personality is **504**. The highest configurable DMX address in the 165-channel personality is **348**.

For more information about DMX, download the CHAUVET DMX Primer from the Chauvet website <http://www.chauvetlighting.com/downloads>.

To set the DMX starting address, do the following:

1. Press **<MENU>** until **Dmx** shows in the display.
2. Press **<ENTER>** until **Address** shows on the top line of the display.
3. Use **<UP>** or **<DOWN>** until the desired DMX address shows on the bottom line of the display.
4. Press **<ENTER>**. **Dmx** shows in the display.

**MS Mode For DMX** The MS address configures the MotionOrb to work alone, or in groups of 2, or groups of 3. Grouping the MotionOrb products allows an effect macro to cover more than one MotionOrb.

See the diagrams below for the MS mode and how it groups the MotionOrb products.

**MS Mode 1**

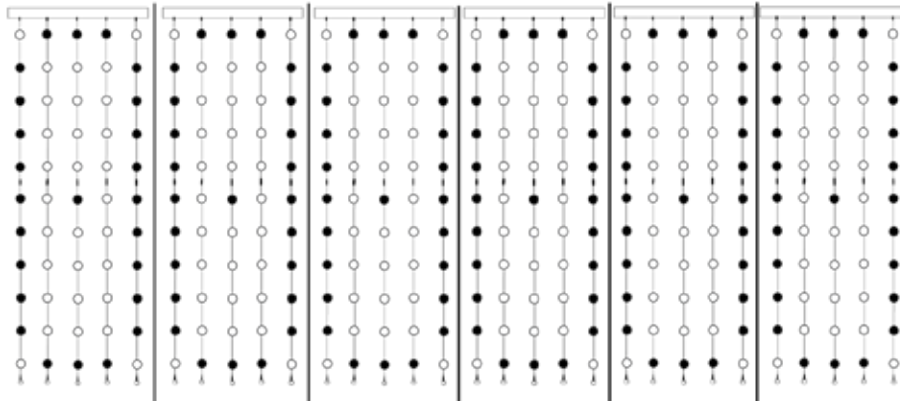

Six MotionOrb products working alone and repeating the effect 6 times  
**All MotionOrb products are set to MS Mode 1 and MS Address 1**

**MS mode 2**

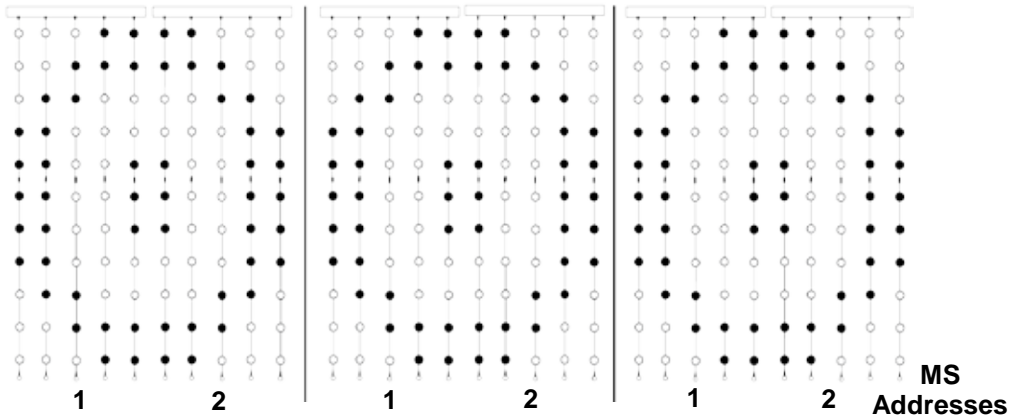

Six MotionOrb™ products working in groups of 2 and repeating the effect 3 times  
**All MotionOrb™ products are set to MS Mode 2 and the MS Addresses 1 or 2**

**MS mode 2**

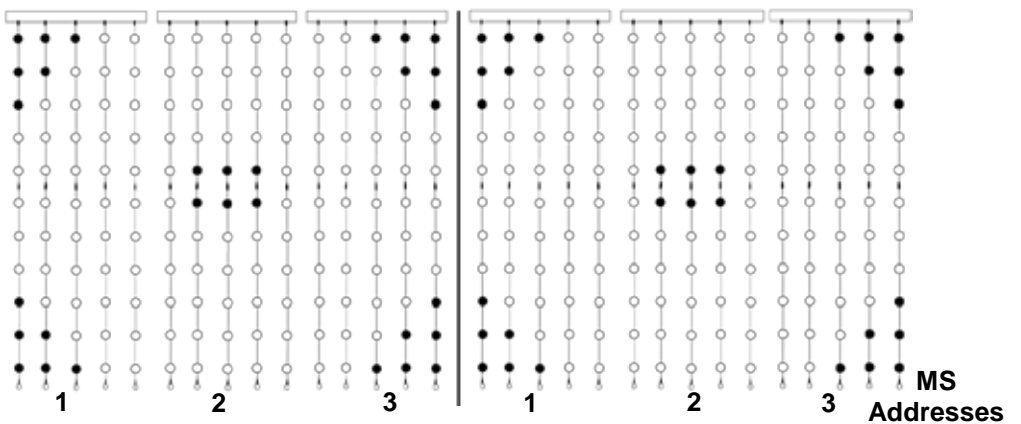

Six MotionOrb™ products working in groups of 3 and repeating the effect twice  
**All MotionOrb™ products are set to MS Mode 2 and the MS Addresses 1, 2, or 3**



**Setting The MS Mode** To set the MS Mode and MS Address, do the following:

1. Press **<MENU>** until **MS** shows in the display.
2. Press **<ENTER>** until **MS Mode** shows on the top line of the display.
3. Use **<UP>** or **<DOWN>** until the desired MS mode (**1–3**) shows on the bottom line of the display.
4. Press **<ENTER>**. **MS Address** shows in the display.
5. Use **<UP>** or **<DOWN>** until the desired MS Address (**1–3**) shows on the bottom line of the display.
6. Press **<ENTER>**. **MS** shows in the display.



- **The grouping of the MS mode for DMX only works if all the MotionOrb products are set to the same DMX address.**
- **The MS Mode and MS Address grouping options are not available in any of the DMX pixel mapping modes.**

## DMX Channel Assignments

The DMX channel assignments are how the DMX controller creates effects with the MotionOrb. It is important to understand these channel assignments when operating the product with a DMX controller.

### Standard Personality

The MotionOrb standard DMX personality includes individual color control and 30 different effect patterns. The DMX table below shows the channels that control the colors and patterns

DMX_9CH	Channel	Function	Value	Percent/Setting
	1	Dimmer	000 ó 255	0–100%
	2	Strobe Speed	000 ó 255	Slow to fast
	3	Red	000 ó 255	0–100%
	4	Green	000 ó 255	0–100%
	5	Blue	000 ó 255	0–100%
	6	Effects Macros 1–15	000 ó 015	No function
			016 ó 031	Pattern 1
			032 ó 047	Pattern 2
			048 ó 063	Pattern 3
			064 ó 079	Pattern 4
			080 ó 095	Pattern 5
			096 ó 111	Pattern 6
			112 ó 127	Pattern 7
			128 ó 143	Pattern 8
			144 ó 159	Pattern 9
			160 ó 175	Pattern 10
			176 ó 191	Pattern 11
			192 ó 207	Pattern 12
			208 ó 223	Pattern 13
			224 ó 239	Pattern 14
	240 ó 255	Pattern 15		

DMX_9CH	Channel	Function	Value	Percent/Setting
7		Effect Macros 16–30	000 ó 015	No function
			016 ó 031	Pattern 16
			032 ó 047	Pattern 17
			048 ó 063	Pattern 18
			064 ó 079	Pattern 19
			080 ó 095	Pattern 20
			096 ó 111	Pattern 21
			112 ó 127	Pattern 22
			128 ó 143	Pattern 23
			144 ó 159	Pattern 24
			160 ó 175	Pattern 25
			176 ó 191	Pattern 26
			192 ó 207	Pattern 27
			208 ó 223	Pattern 28
			224 ó 239	Pattern 29
240 ó 255	Automatic mode, scrolls through Patterns 1–29			
8	Effect Speed	000 ó 255	Slow to fast	
9	Sound	000 ó 015	No function	
		016 ó 255	Sets Sound mode	

### Pixel Mapping Personalities

DMX pixel mapping personalities assign individual DMX control to each orb in the MotionOrb. A MotionOrb in DMX pixel mapping personality and a DMX controller with pixel mapping capability are the tools for creating complex and eye catching light shows. Chauvet's ShowXpress PC-based controller has pixel mapping.

The pixel mapping personality to select depends on the length of the MotionOrb and the personality works with the length setting. For example, if there are 4 orb strings on the MotionOrb the length setting must be 4M for the DMX\_315CH personality to work properly.

To put the MotionOrb into a pixel mapping personality simply select one of the following DMX personalities.

DMX_165CH	For a 2 m MotionOrb with 11 orbs per string (1 standard orb string and 1 bottom orb string; no extensions)
DMX_240CH	For a 3 m MotionOrb with 16 orbs per string (1 standard orb string plus 1 orb string extension, and 1 bottom orb string)
DMX_315CH	For a 4 m MotionOrb with 21 orbs per string (1 standard orb string plus 2 orb string extensions, and 1 bottom orb string)

For information about setting the DMX personality, see [DMX Personalities](#) above.



The Length setting must be set properly for pixel mapping to work. For instructions about setting the length see [Length Setting](#).

MotionOrb EXT needed for 240- and 315-channel modes.

DMX\_165CH

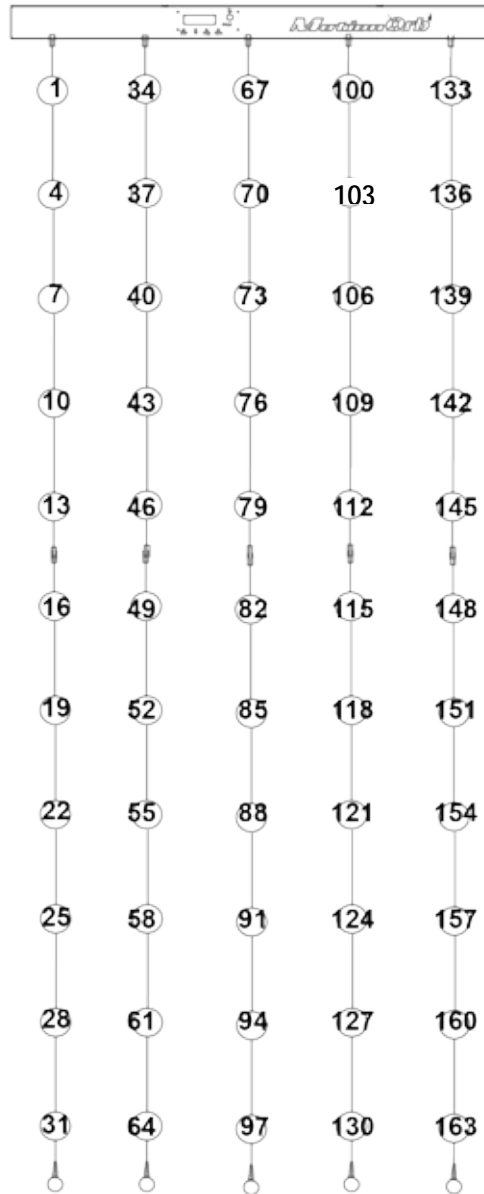

DMX\_240CH

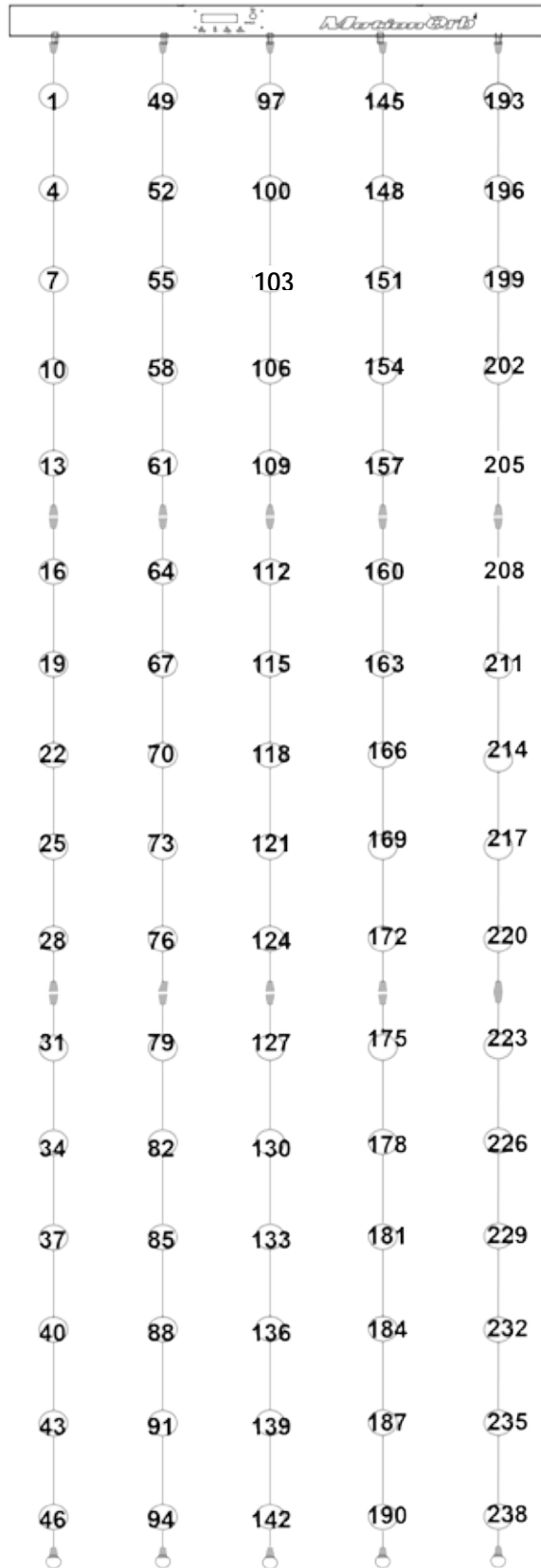

DMX\_315CH

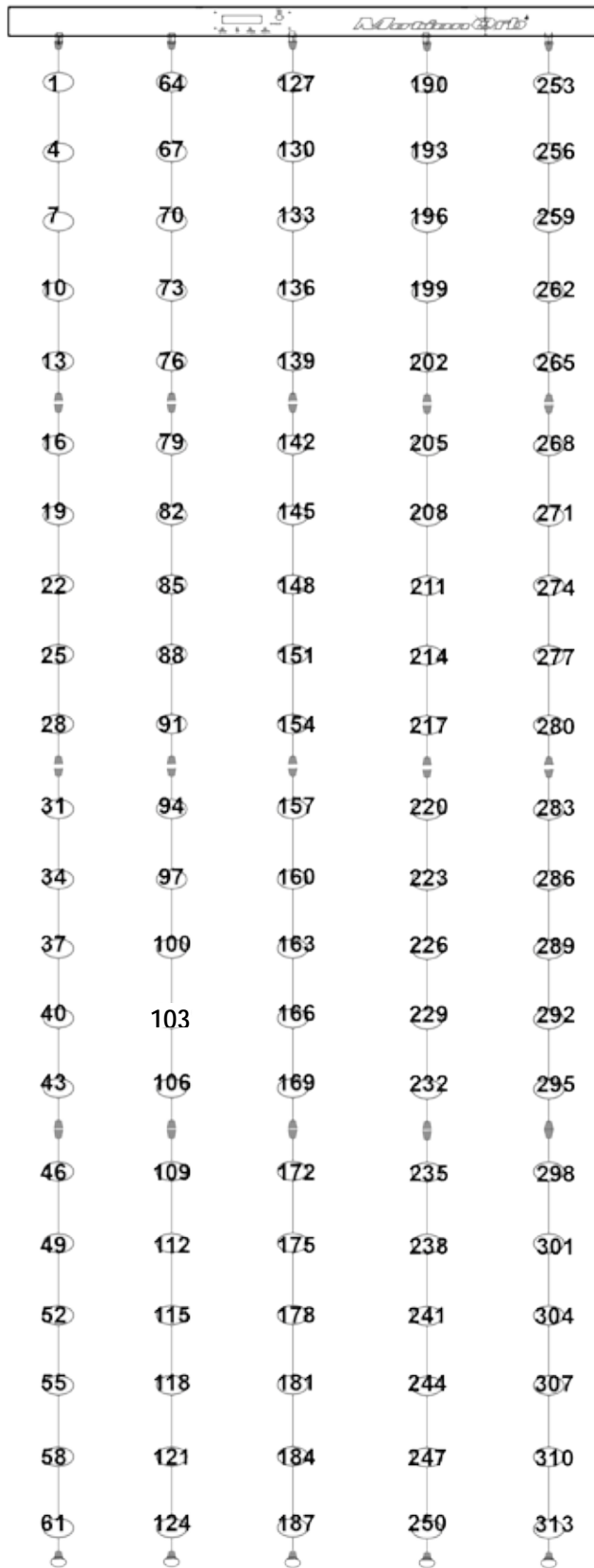

## 5. TECHNICAL INFORMATION

### **Product Maintenance**

Dust build-up reduces light output performance and can cause overheating. To maintain optimum performance, clean the product at least once a month. However, usage and environmental conditions contribute to increased cleaning frequency.

To clean the product, follow the instructions below:

1. Unplug the product from power.
2. Clean each orb gently with a mild solution of glass cleaner or isopropyl alcohol.
3. Apply the solution directly to a soft, lint-free cotton cloth or a lens cleaning tissue.
4. Softly wipe any dirt or grime off the orbs.

When storing the MotionOrb do the following:

- Avoid crimping the cables connecting the orbs.
- Avoid putting weight on the orb strings.
- Wrap the connectors in paper or some kind of padded material so they do not get bent or damaged
- Avoid placing items directly on the menu buttons or LED display.
- Use the MotionOrb carry case, zipping it closed completely and not dragging it on the floor.



**Always dry the external surfaces carefully after cleaning them.**

## 6. TECHNICAL SPECIFICATIONS

<b>Dimensions and Weight</b>	<b>Length</b>	<b>Width</b>	<b>Height</b>	<b>Weight</b>
	39.9 in (1,013 mm)	2.6 in (65 mm)	85.5 in (2,343 mm)	8.2 lb (3.7 kg)
Note: Dimensions in inches rounded to the nearest decimal digit.				
<b>Power</b>	<b>Input Voltage</b>	<b>Range</b>	<b>Voltage Selection</b>	
	Switching (internal)	100–240 VAC, 50/60 Hz	Auto-ranging	
	<b>Parameter</b>	<b>120 VAC, 60 Hz</b>	<b>230 VAC, 50 Hz</b>	
	Consumption	43 W	42 W	
	Operating current	0.6 A	0.4 A	
	Power linking current (units)	16 units	30 units	
	Fuse	F 2 A, 250 V	F 2 A, 250 V	
	<b>Power I/O</b>	<b>US/Worldwide</b>	<b>UK/Europe</b>	
	Power input connector	IEC	IEC	
	Power output connector	Edison	IEC	
Power cord plug	Edison (US)	Local plug		
<b>LED</b>	<b>Type</b>	<b>Current</b>	<b>Life Expectancy</b>	
	LED	100 mA	50,000 hours	
	<b>Color</b>	<b>Quantity</b>		
	Tri-color (RGB)	110		
<b>Photometrics</b>	<b>Parameter</b>	<b>Value</b>		
	Strobe rate	0 to 15 Hz		
<b>DMX</b>	<b>I/O Connectors</b>	<b>Connector Type</b>	<b>Channel Range</b>	
	3-pin XLR	Sockets	9, 165, 240 or 315	
<b>Ordering</b>	<b>Item Name</b>	<b>Item Code</b>	<b>UPC Code</b>	
	MotionOrb	15090818	781462211660	
<b>Accessories</b>	<b>Item Name</b>	<b>Item Code</b>	<b>UPC Code</b>	
	MotionOrb EXT	15110902	781462212506	



# RETURNS

To return a product or request support:

- In the U.S., contact Chauvet World Headquarter. See [Contact Us](#).
- In the UK or Ireland, contact Chauvet Europe Ltd. See [Contact Us](#).
- In Mexico, contact Chauvet Mexico. See [Contact Us](#).
- In any other country, DO NOT contact Chauvet. Contact the distributor. See [www.chauvetlighting.com](http://www.chauvetlighting.com) for distributors outside the U.S., United Kingdom, Ireland, or Mexico.



**Outside the U.S., United Kingdom, Ireland, or Mexico, contact the distributor of record and follow their instructions on how to return Chauvet products to them. Visit our website for contact details.**

Call the corresponding Chauvet Technical Support office and request a Return Merchandise Authorization (RMA) number before shipping the product. Be prepared to provide the model number, serial number, and a brief description of the cause for the return.

Merchandise must be sent prepaid, in its original box, and with its original packing and accessories. Chauvet will not issue call tags.

Clearly label the package with the RMA number. Chauvet will refuse any product returned without an RMA number.



**Write the RMA number on a properly affixed label. DO NOT write the RMA number directly on the box.**

Before sending the product, clearly write the following information on a piece of paper and place it inside the box:

- Your name
- Your address
- Your phone number
- RMA number
- A brief description of the problem

Be sure to pack the product properly. Any shipping damage resulting from inadequate packaging will be your responsibility. FedEx packing or double-boxing is recommended.



**Chauvet reserves the right to use its own discretion to repair or replace returned product(s).**



# CONTACT Us

## WORLD HEADQUARTERS

### General Information

Address: 5200 NW 108th Avenue  
Sunrise, FL 33351  
Voice: (954) 577-4455  
Fax: (954) 929-5560  
Toll free: (800) 762-1084

## EUROPE

### General Information

Address: Stokstraat 18  
9770 Kruishoutem  
Belgium  
Voice: +32 9 388 93 97

### General Information

Address: Unit 1C  
Brookhill Road Industrial Estate  
Pinxton, Nottingham, UK  
NG16 6NT  
Voice: +44 (0)1773 511115  
Fax: +44 (0)1773 511110

## MEXICO

### General Information

Address: Av. de las Partidas  
Zona Industrial Lerma  
Lerma, Mexico C.P. 52000  
Voice: +52 (728) 690-2010

### Technical Support

Voice: (844) 393-7575  
Fax: (954) 756-8015  
Email: [Chauvetcs@chauvetlighting.com](mailto:Chauvetcs@chauvetlighting.com)

World Wide Web [www.chauvetlighting.com](http://www.chauvetlighting.com)

### Technical Support

Email: [Eutech@chauvetlighting.eu](mailto:Eutech@chauvetlighting.eu)

### World Wide Web

[www.chauvetlighting.eu](http://www.chauvetlighting.eu)

### Technical Support

Email: [uktech@chauvetlighting.com](mailto:uktech@chauvetlighting.com)

World Wide Web [www.chauvetlighting.co.uk](http://www.chauvetlighting.co.uk)

### Technical Support

Email: [servicio@chauvet.com.mx](mailto:servicio@chauvet.com.mx)

World Wide Web [www.chauvet.com.mx](http://www.chauvet.com.mx)

Visit the applicable website above to verify our contact information and instructions to request support. Outside the U.S., United Kingdom, Ireland, Mexico or Benelux, contact the dealer of record.

# 1. ANTES DE EMPEZAR

- Qué va Incluido**
- Barra superior del Motion Orb
  - 5 tiras de MotionOrb estándar
  - 5 tiras de MotionOrb inferiores
  - Cable de alimentación
  - Tarjeta de garantía
  - Manual de usuario

**Instrucciones de Desembalaje** Desembale el MotionOrb con cuidado y compruebe que todas las piezas están en el paquete y en buen estado.



**Reclamaciones** Si la caja o alguno de los contenidos parecen dañados a causa del transporte, guarde todo el paquete y tramite una reclamación con el transportista inmediatamente. Si no informa al transportista del daño inmediatamente, o si no guarda todo el embalaje, puede quedar anulada una reclamación.

Para otras incidencias, como componentes o piezas que falten, daños no relacionados con el transporte o daños no evidentes, presente una reclamación a Chauvet en el plazo de 7 días desde la entrega. Véase [Contacto](#).

## Convenciones del Manual

Convención	Significado
1-512	Un rango de valores
50/60	Un conjunto de valores
Configuración	Una opción de menú
Menú > Configuración	Una secuencia de opciones de menú
<Enter>	Un botón

## Símbolos

Convención	Significado
	Información crítica. Hacer caso omiso puede provocar fallos, averías en el producto o daño al operario.
	Información importante. Hacer caso omiso puede provocar fallos en el producto.
	Información útil.

## Exención de Responsabilidad

La información y especificaciones contenidas en este Manual de Usuario están sujetas a cambio sin previo aviso. Chauvet no asume responsabilidad de ningún tipo por cualquier error u omisión, y se reserva el derecho a revisar o rehacer este manual en cualquier momento. La versión más reciente de este manual se puede descargar de <http://www.chauvetlighting.com>.

© Copyright 2017 Chauvet. Todos los derechos reservados.

Impreso en la R. P. China.

Publicación en formato electrónico por Chauvet en EE.UU.

## El Producto de un Vistazo

Uso en Atenuador	X	Programa automático	P
Uso en exteriores	X	Fuente de alimentación con detección automática (auto-rango)	P
Activado por sonido	P	Fusible reemplazable	P
DMX	P	Reparable por el usuario	X
Maestro/Esclavo	P		

## Notas de Seguridad

Estas notas incluyen información importante de seguridad sobre el montaje, uso y mantenimiento de este producto. Lea estas notas antes de usar el producto.



- Conecte siempre el producto a un circuito con toma de tierra.
- Asegúrese de que el cable de alimentación no está retorcido ni estropeado.
- Desconecte siempre el producto de la fuente de alimentación antes de limpiarlo o cambiar el fusible.
- Nunca desconecte el producto de la fuente de alimentación agarrando o tirando del cable.
- Asegure siempre el producto con un cable de seguridad cuando lo monte en altura.
- Mantenga el producto alejado de materiales inflamables.



- El producto no está concebido para una instalación permanente.
- Utilice el producto solo en interiores.
- No exponga el producto a lluvia o humedad.
- Asegúrese de que la tensión de la fuente de alimentación está dentro del rango establecido en la etiqueta o en el panel posterior del producto.
- Nunca conecte el producto a un atenuador o reostato.
- Sustituya siempre el fusible con un fusible del mismo tipo y categoría.
- Instale siempre el producto en una ubicación con ventilación adecuada, y deje al menos a 20" (50 cm) entre el producto y las superficies adyacentes.
- No bloquee las ranuras de ventilación de la carcasa del producto.
- No haga funcionar el producto a una temperatura ambiente superior a 104 °F (40 °C).
- No lo transporte el MotionOrb™ agarrándolo por las tiras de esferas.
- En caso de un problema grave de funcionamiento, deje de usar el producto inmediatamente.
- Nunca intente reparar el producto. Las reparaciones llevadas a cabo por personal no cualificado pueden provocar averías o funcionamiento defectuoso.
- Si necesita reparaciones, póngase en contacto con el centro de asistencia técnica autorizado más cercano.
- Para evitar un desgaste innecesario y alargar su vida útil, desconecte complemente el producto de la alimentación, mediante el interruptor o desenchufándolo, durante los periodos en los que no se use.



Guarde este Manual de usuario para que le sirva de referencia. Si vende el producto, asegúrese de entregar este manual al nuevo dueño.

## 2. INTRODUCCIÓN

### Descripción del Producto

El MotionOrb es una luz decorativa LED compuesta de 55 LED individuales que cambian de color y hacen efecto estroboscópico. El MotionOrb funciona en modo independiente o con control DMX, y crea muchos patrones y colores. El MotionOrb se puede usar en la configuración estándar de 2 metros o puede hacerse de hasta 4 metros de largo con la adición de extensiones MotionOrb EXT. Para más información sobre los MotionOrb EXTs visite el sitio web de Chauvet en [www.chauvetlighting.com](http://www.chauvetlighting.com).

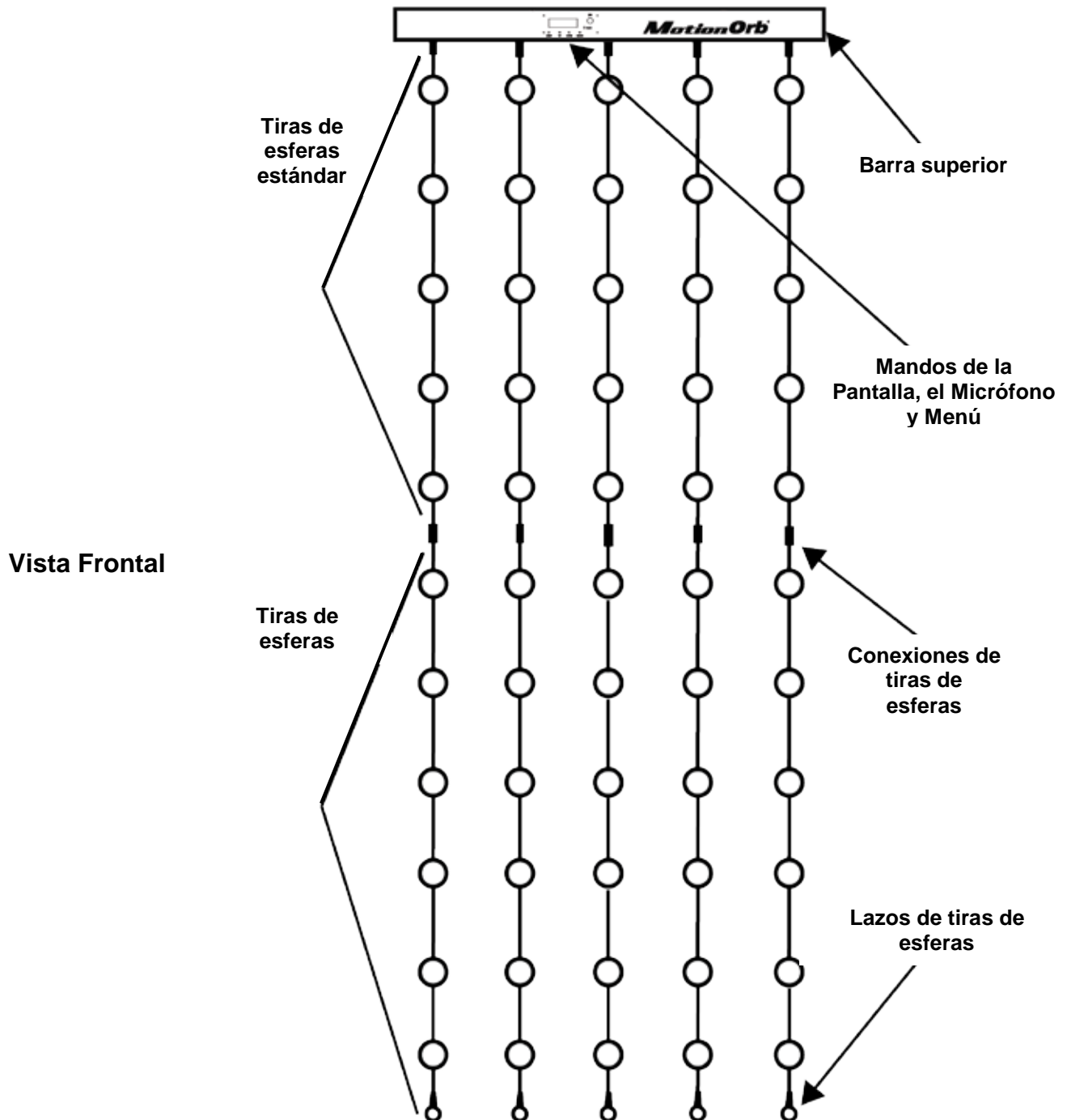



Frontal

Pantalla LCD

Botones de control

Micrófono

Indicador de señal DMX

Agujeros de Montaje M12

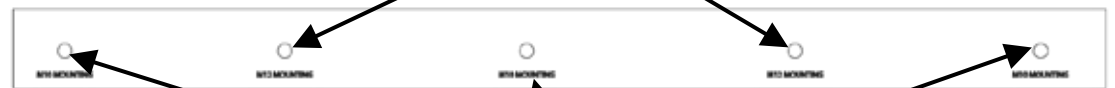

Superior

Agujeros de Montaje M10

Salida de Alimentación

Lazo de Seguridad

Entrada DMX

Salida DMX

Vistas de la Barra Superior



Posterior

Interruptor de Encendido

Entrada de Alimentación



Inferior

Conectores de las tiras de esferas

**Dimensiones**

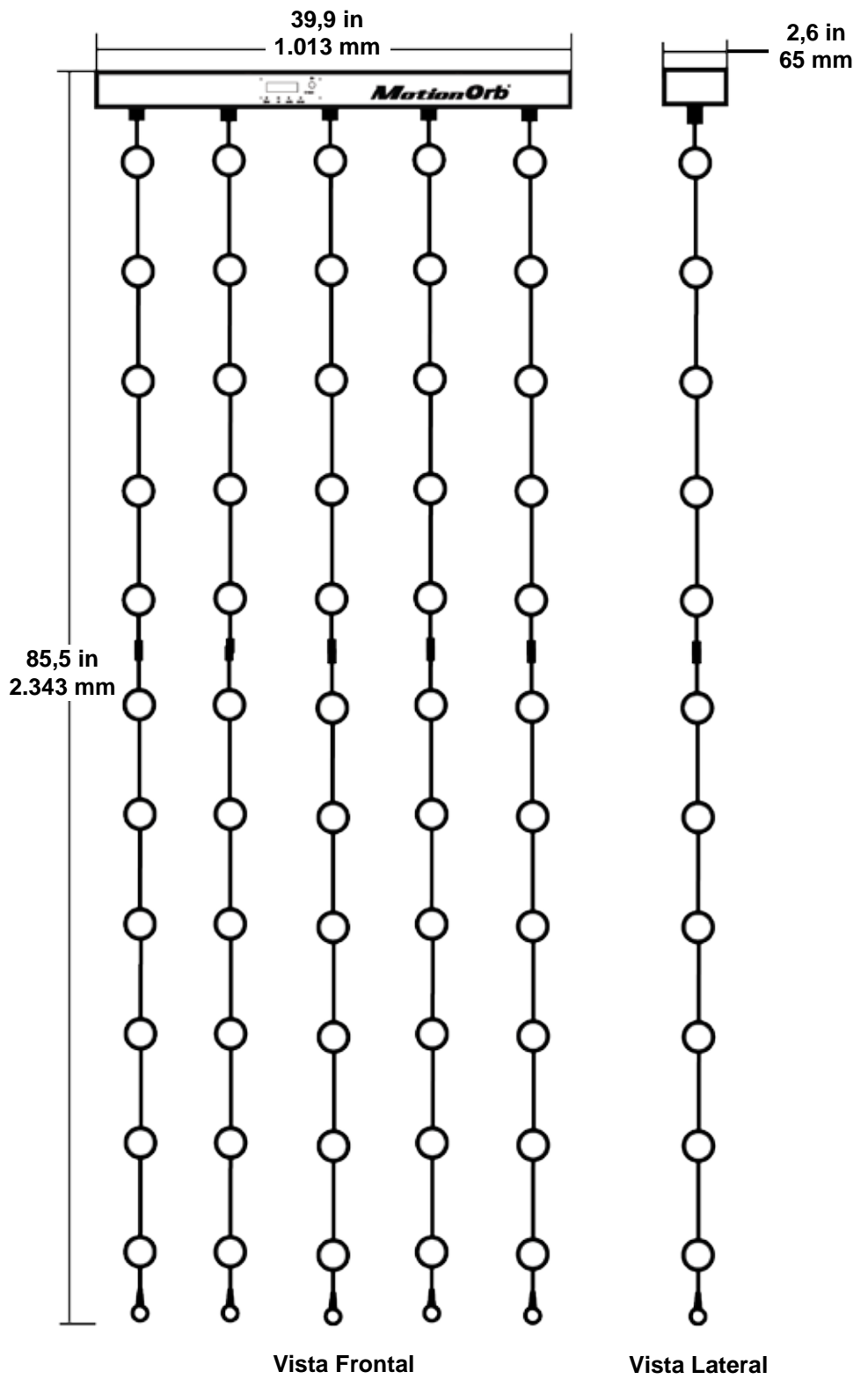

## 3. CONFIGURACIÓN

### Corriente Alterna

El MotionOrb tiene una fuente de alimentación interna con detección automática (autorango) que funciona con un rango de tensión de entrada de 100 a 240 VCA, 50/60 Hz.

Para conocer los requisitos de alimentación del producto, vea la etiqueta del producto o consulte las [Especificaciones Técnicas](#) de este manual. La especificación de corriente listada indica el consumo de corriente promedio en condiciones normales.

Para más información, descargue Dimensionar Interruptores Automáticos del sitio web de Chauvet [www.chauvetlighting.com/download/](http://www.chauvetlighting.com/download/).



- **Conecte siempre el producto a un circuito protegido.**
- **Para evitar un desgaste innecesario y alargar su vida útil, desconecte completamente el producto de la alimentación, mediante el interruptor o desenchufándolo, durante los periodos en los que no se use.**



**Nunca conecte el producto a un reostato o atenuador.**

### Sustitución del Fusible

Para sustituir el fusible, haga lo siguiente:

1. Desconecte el producto de la alimentación.
2. Haga cuña con la punta de un destornillador plano en la ranura del portafusibles.
3. Saque el portafusibles de la carcasa.
4. Quite el fusible fundido del soporte.
5. Inserte un fusible del mismo tipo y categoría exactamente.
6. Vuelva a colocar el portafusibles en su ranura.
7. Conecte de nuevo el producto a la alimentación.

#### Diagrama de Sustitución del Fusible

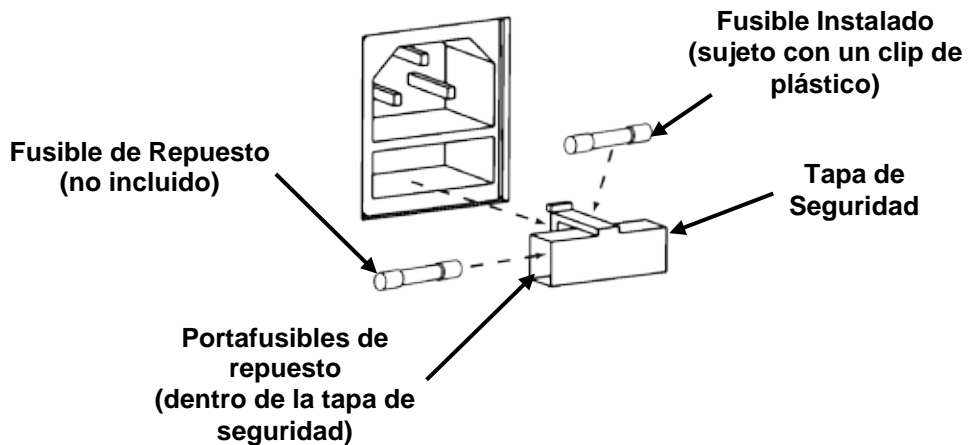

- **Desconecte el producto de la alimentación antes de sustituir el fusible.**
- **Sustituya siempre el fusible fundido con otro del mismo tipo y categoría.**



**No se incluye fusible de repuesto; sin embargo, la tapa de seguridad tiene sitio para uno.**

## Alimentación en Cadena

Alimentación en cadena es conectar en cascada los productos por sus tomas de entrada y salida de alimentación, con lo que muchos productos se pueden alimentar con un solo enchufe.

Se pueden alimentar en cadena hasta 16 productos MotionOrb a 120V, y hasta 30 productos MotionOrb se pueden alimentar en cadena a 230V.

El diagrama inferior ilustra la alimentación en cadena.

### Diagrama de Alimentación en Cadena

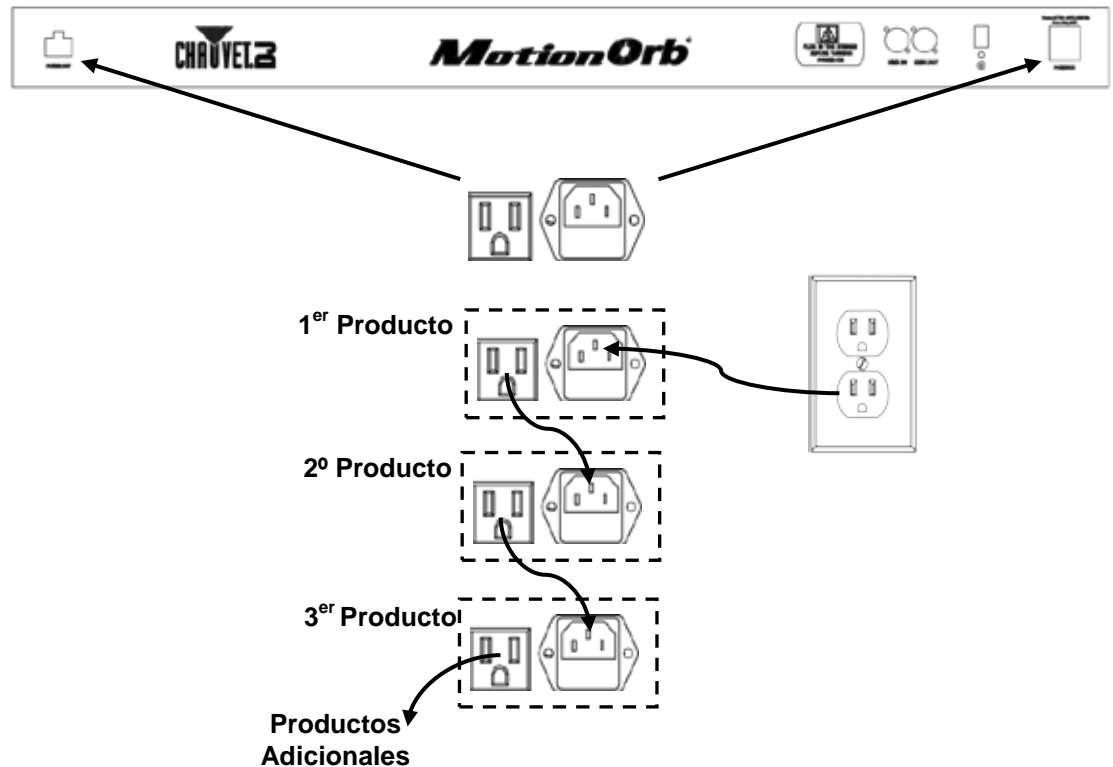

- No alimente en cadena más de 16 productos MotionOrb a 120V.
- No alimente en cadena más de 30 productos MotionOrb a 230V.
- ¡El diagrama de alimentación de cadena de arriba muestra solamente la versión de América del Norte!
- Cuando use el MotionOrb en cualquier sitio que no sea América del Norte, consulte con el distribuidor local de Chauvet, ya que los conectores y requisitos para la alimentación en cadena pueden variar de un país a otro y de una región a otra.



---

## Ensamblaje

Antes de ensamblar el MotionOrb, lea y siga las recomendaciones de seguridad de las [Notas de Seguridad](#).

Monte el MotionOrb de arriba abajo, con la alimentación quitada.

Coloque la barra superior donde vaya a colgar el MotionOrb —para más información vea [Instalación](#)—. Luego, una las tiras de esferas estándar a la barra superior y las tiras de esferas inferiores a las tiras de esferas estándar —para más información, vea el [Diagrama de Montaje](#).

La barra superior del MotionOrb tiene conectores macho. Las tiras de esferas estándar tienen conectores macho en un extremo y hembra en el otro. Las tiras de esferas inferiores tienen conectores hembra en un extremo y lazos en el otro. Las tiras de esferas inferiores están siempre en la parte inferior del MotionOrb.

Los conectores de la tira de esferas son conectores de 4 pines con arandelas de bloqueo. Hay una arandela con rosca en el conector hembra que se desliza sobre el exterior roscado del conector hembra y se enrosca en él. Hay flechas en cada conector, de modo que los conectores se tienen que orientar adecuadamente antes de enroscarlos entre sí.

Para ensamblar el MotionOrb, haga lo siguiente:

1. Instale la barra superior. Para más información, vea [Instalación](#).
2. Acople cada una de las tiras de esferas estándar directamente a la barra superior usando los extremos hembra del conector de las tiras de esferas.
3. Acople cada una de las tiras de esferas inferiores a las tiras de esferas estándar usando el conector macho de las tiras de esferas estándar y el conector hembra de las tiras de esferas inferiores.
4. Asegúrese de que las conexiones están bien apretadas con las manos.
5. Encienda la alimentación.

- **Asegúrese de que la alimentación está apagada antes de ensamblar el MotionOrb.**
- **¡Las tiras de esferas estándar no van a funcionar por sus cuentas! ¡Las tiras de esferas inferiores deben estar conectados para que el producto funcione!**
- **Las tiras de esferas inferiores —las que tienen los lazos— están siempre en la parte inferior del MotionOrb.**
- **Cada cadena debe ser de al menos 2 metros (al menos una tira de esferas estándar que termina en una tira de esferas inferior).**



**Diagrama de Montaje**

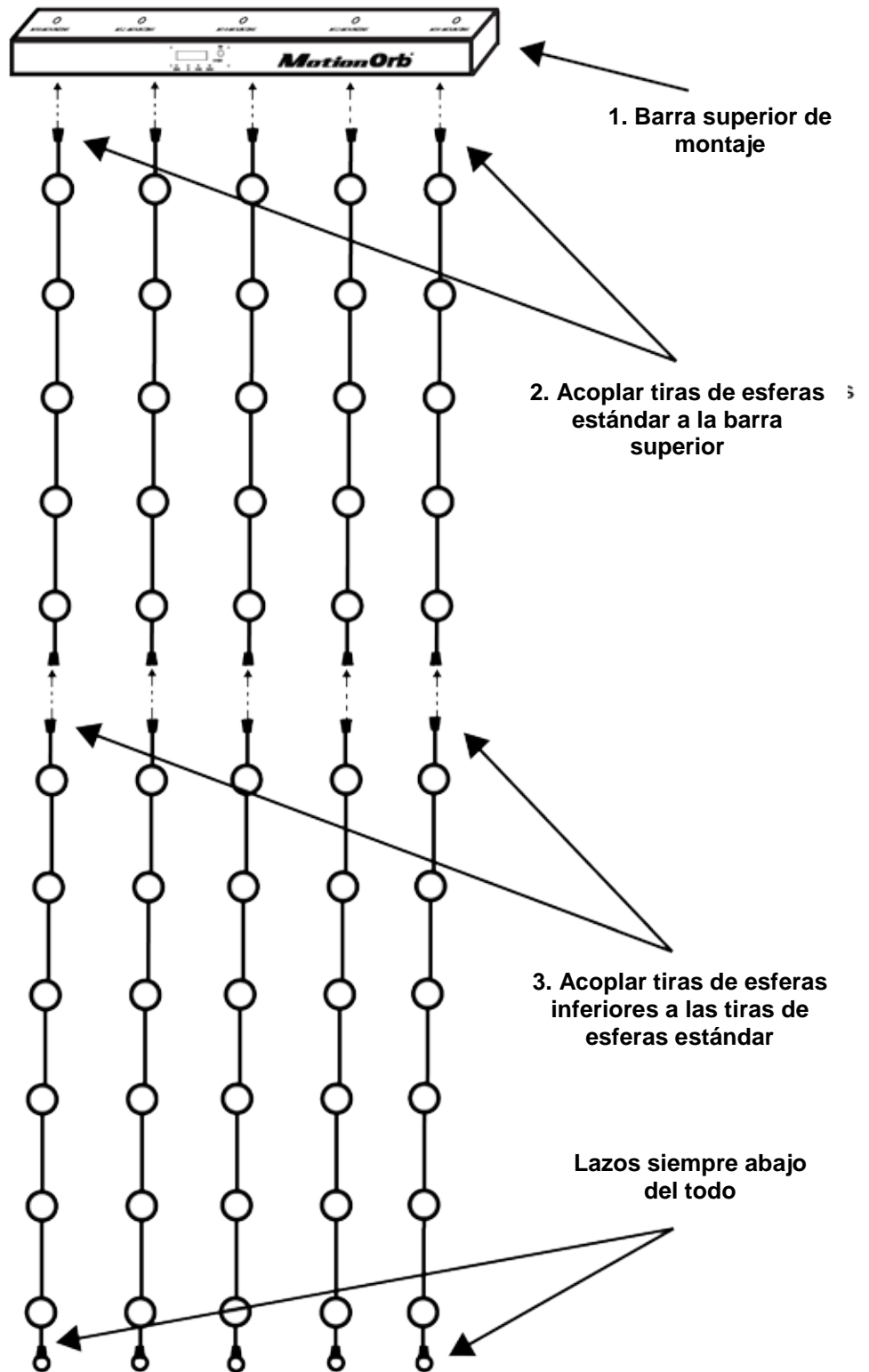

**Instalación** Cuelgue el producto desde una estructura o superficie que pueda soportar su peso. Vea las [Especificaciones Técnicas](#) de este manual para saber el peso del producto.

Use siempre una abrazadera de montaje y cable de seguridad cuando monte este producto en lo alto. La abrazadera CHAUVET CLP-15 sirve para los dos agujeros de montaje M12 y la abrazadera CHAUVET CLP-10 sirve para los tres agujeros de montaje M10. El cable de seguridad CHAUVET CH-05 cabe por el lazo de seguridad.

Para la línea CHAUVET de abrazaderas de montaje, visite [www.chauvetlighting.com/cables-clamps-main.html](http://www.chauvetlighting.com/cables-clamps-main.html).

Asegúrese de que estructura en la que está montado el producto puede soportar su peso. Para información sobre el peso, vea las [Especificaciones Técnicas](#).

**Orientación** Cuelgue el MotionOrb sujetando la barra superior a una barra o truss con abrazaderas de montaje, de modo que las tiras de esferas cuelguen directamente hacia abajo o vayan como una cortina con los lazos inferiores atados a otra estructura.

Coloque el MotionOrb de forma que la barra superior quede accesible para manejar el panel de control y la programación.

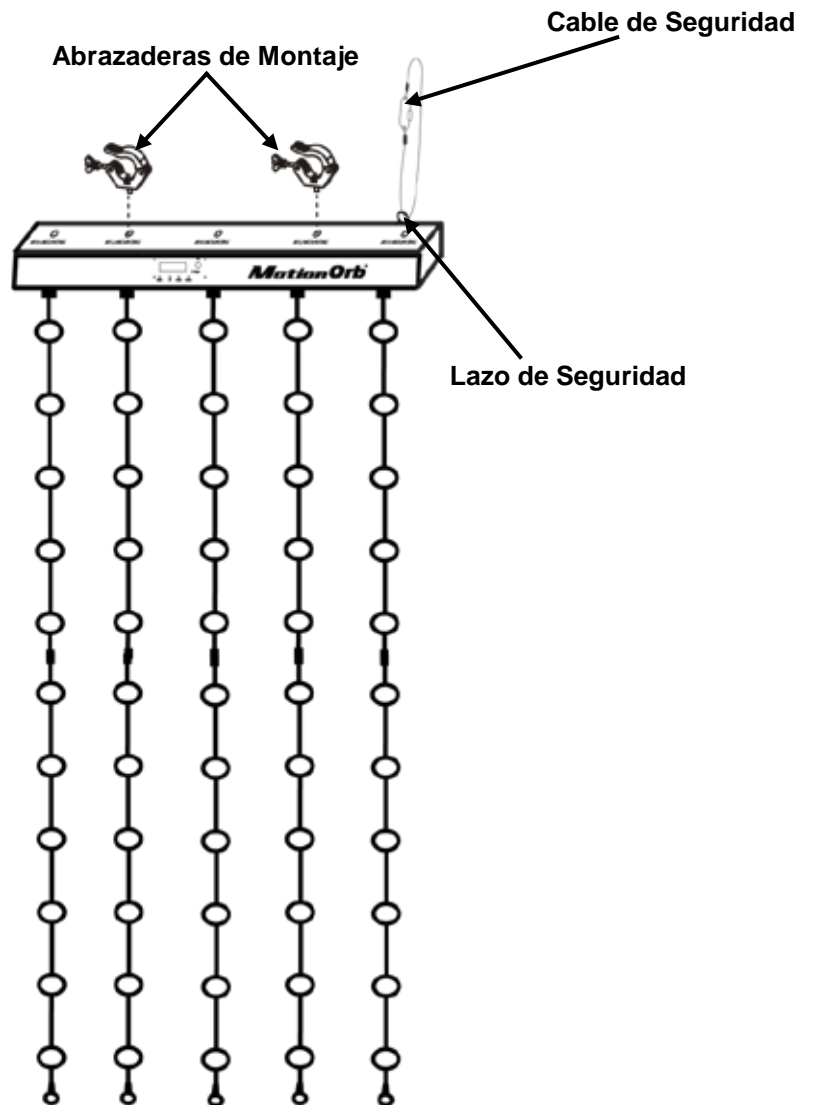

**Forma de Colgar Estándar**

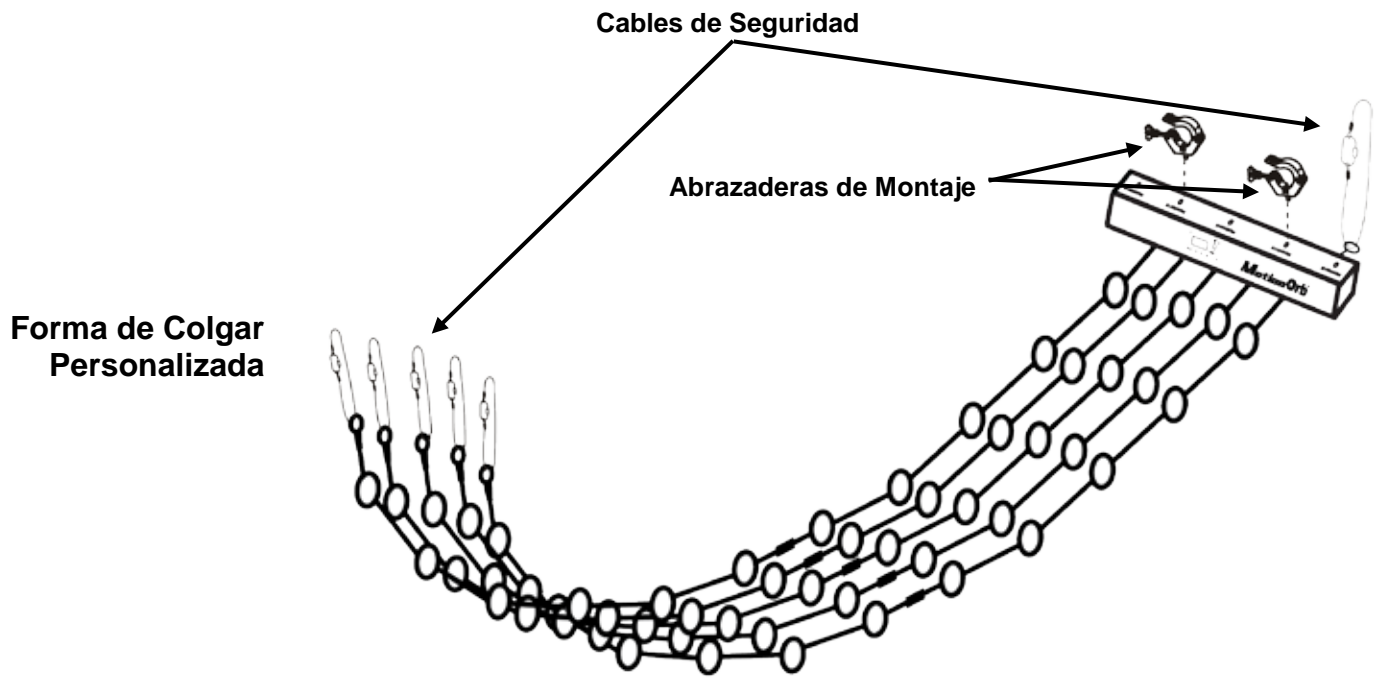

**Enlace DMX** El enlace DMX es conectar en cascada más de un MotionOrb a través de los puertos DMX de entrada y salida.

El MotionOrb tiene dos modos que precisan de enlace DMX:

- El modo Maestro/Esclavo, en el cual el MotionOrb maestro envía señales DMX a los MotionOrb™ esclavo
- El modo DMX, en el cual el controlador DMX envía señales DMX a los MotionOrb

Para enlazar por DMX los productos MotionOrb, haga lo siguiente:

1. Conecte el extremo macho del cable DMX al puerto de salida del MotionOrb maestro o del controlador DMX.
2. Conecte el extremo hembra del cable DMX al puerto de entrada DMX del siguiente MotionOrb.
3. Conecte el extremo macho de otro cable DMX al puerto de salida DMX del MotionOrb del paso 2.
4. Conecte el extremo hembra del cable DMX al siguiente MotionOrb.
5. Continúe conectando los demás MotionOrb hasta que todos formen parte de la cadena.



- **Cuando haga enlace DMX de productos MotionOrb para modo Maestro/Esclavo, el maestro es el primer MotionOrb de la cadena y no hay controlador DMX. Consulte [Conexión Maestro/Esclavo](#) para ver los detalles.**
- **Cuando haga enlace DMX de productos MotionOrb para modo DMX, el controlador DMX es el primer elemento en la línea.**
- **No conecte nunca más de 32 productos MotionOrb juntos en una sola cadena DMX.**

Controlador DMX o Maestro

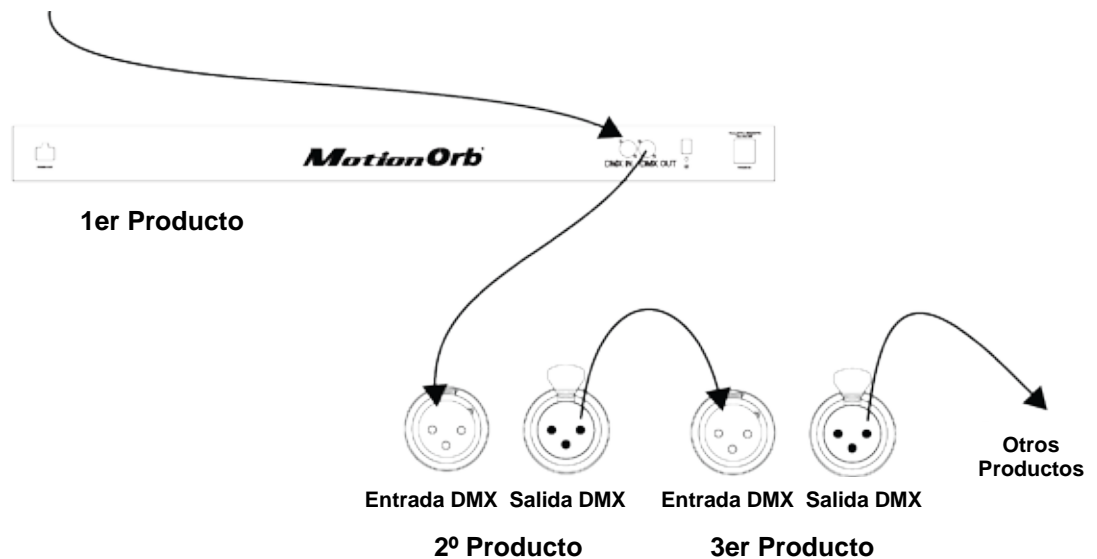

## 4. FUNCIONAMIENTO

### Descripciones del Panel de Control

Para acceder a las funciones del panel de control, use los cuatro botones bajo la pantalla. La pantalla se apaga después de 15 segundos de inactividad.

Botón	Función
<MENU>	Entra o sale de una función de menú.
<UP>	Se desplaza hacia arriba por una lista o aumenta un valor numérico
<DOWN>	Se desplaza hacia abajo por una lista o disminuye un valor numérico
<ENTER>	Entra en una función de menú o establece el valor visualizado actualmente

### Mapa de Menú

El mapa de menú esboza las funciones disponibles en el menú, los niveles de programación en los que se puede entrar y describe cada función.

Nivel Principal	Niveles de Programación		Descripción
	Automatic		Selecciona el modo automático
	Sound		Selecciona el modo por sonido
Sound Sen	1–3		Configura la sensibilidad a los sonidos
Dmx	Address	001–512	Selecciona el modo DMX y configura la dirección DMX
	DMX Mode	DMX_9CH	Selecciona la personalidad DMX básica para cualquier longitud de tira
		DMX_165CH	Selecciona la personalidad DMX para una longitud de tira de 2 m (2 tiras)
		DMX_240CH	Selecciona la personalidad DMX para una longitud de tira de 3 m (3 tiras)
	DMX_315CH	Selecciona la personalidad DMX para una longitud de tira de 4 m (4 tiras)	
Speed	1–9		Configura la velocidad del modo automático
Program	Program01–Program30		Selecciona el programa para el modo automático
MS	Yes		Selecciona el modo Maestro/Esclavo
	No		
	MS Master	Yes	Configura el producto como Maestro
		No	
	MS Mode	1–3	Configura el modo Maestro/Esclavo
MS Address	1–3	Configura la dirección Maestro/Esclavo	
Length	2M		Configura el formato de las tiras de esferas
	3M		
	4M		
Version	CHAUVET Ver.X.X		Muestra en pantalla la versión de software
Color	Red	000-255	Configura los valores de color personalizados (0–100%)
	Green	000-255	
	Blue	000-255	

---

## Configuración Independiente

Las configuraciones independientes permiten que el MotionOrb funcione sin un controlador DMX. Hay una variedad de modos independientes, que son potentes herramientas para conseguir apariencias espectaculares.



**Nunca conecte un producto que está funcionando en un modo independiente (automático o por sonido) a una cadena DMX que incluya un controlador DMX. Los productos en modo independiente pueden transmitir señales DMX que interferirían con las señales DMX del controlador.**

### Modo Automático

El modo automático configura el MotionOrb para que ejecute el programa actualmente seleccionado a la velocidad configurada en la función de velocidad.

Para configurar el MotionOrb en modo automático, haga lo siguiente:

1. Asegúrese de que el MotionOrb está conectado a una fuente de alimentación y no a un controlador DMX.
2. Pulse **<MENU>** repetidamente hasta que aparezca **Automatic** en la pantalla.
3. Pulse **<ENTER>**. El MotionOrb empieza a funcionar en modo automático.

### Programas Automáticos

El programa selecciona 1 de los 30 patrones de color preconfigurados y cambia para que el MotionOrb pase a modo automático.

1. Pulse **<MENU>** repetidamente hasta que aparezca **Program** en la pantalla.
2. Pulse **<ENTER>**. El programa seleccionado actualmente aparece en la pantalla.
3. Pulse **<UP>** o **<DOWN>** hasta que el programa deseado aparezca en la pantalla.
4. Pulse **<ENTER>** y el MotionOrb empieza a funcionar en el modo de programa que acaba de seleccionar.

### Velocidad del Programa Automático

La configuración de velocidad ajusta cómo de rápido pasa el MotionOrb por un programa automático.

Para ajustar la configuración de la velocidad, haga lo siguiente:

1. Pulse **<MENU>** repetidamente hasta que aparezca **Speed** en la pantalla.
2. Pulse **<ENTER>** y **1-3** aparece también en la pantalla.
3. Pulse **<UP>** o **<DOWN>** hasta que la velocidad deseada aparezca en la pantalla.

---

**Modo por Sonido** El modo por sonido configura el MotionOrb para que responda al sonido de la música. Para configurar el MotionOrb en modo por sonido, haga lo siguiente:

1. Pulse **<MENU>** repetidamente hasta que aparezca **Sound** en la pantalla.
2. Pulse **<ENTER>**. El MotionOrb empieza a responder a los sonidos y a la música.



- **El MotionOrb responde solo a bajas frecuencias de la música, como graves o percusión.**
- **Si el MotionOrb no responde a los sonidos o la música, aumente la sensibilidad al sonido.**

**Sensibilidad al Sonido** La configuración de la sensibilidad al sonido regula la sensibilidad del micrófono del MotionOrb.

Para ajustar la configuración de la sensibilidad, haga lo siguiente:

1. Pulse **<MENU>** repetidamente hasta que aparezca **Sound Sen** y un número en la pantalla.
2. Pulse **<UP>** o **<DOWN>** hasta que la sensibilidad deseada aparezca en la pantalla.

**Personalizar el Color** El color configura todas las esferas con un solo color.

Para configurar el MotionOrb en un solo color, haga lo siguiente:

1. Pulse **<MENU>** repetidamente hasta que aparezca **Color** en la pantalla.
2. Pulse **<ENTER>**. Aparece un color (**Red, Green, Blue**) (Rojo, Verde, Azul) en la pantalla con 3 números debajo y el MotionOrb luce con el color seleccionado.
3. Utilice **<UP>** o **<DOWN>** para ajustar el valor del color **000–255** (0–100%).  
Nota: Al seleccionar **000** apaga ese color.
4. Pulse **<ENTER>** para configurar el color y desplazarse por los otros colores.

**Conexión Maestro/Esclavo** El modo Maestro/Esclavo permite que un solo MotionOrb (el maestro), controle las acciones de uno o más productos MotionOrb (los esclavos) sin un controlador DMX. La configuración Maestro/Esclavo implica hacer lo siguiente:

- Configurar los esclavos en modo MS y con dirección MS.
- Configurar el maestro.
- Configurar el maestro para funcionar en modo automático o por sonido.

Los maestros y los esclavos se conectan en cadena por medio de los puertos DMX de entrada y salida, con el maestro al principio de la cadena. Para más información, vea [Enlace DMX](#) más arriba.

Los productos MotionOrb tienen tres modos Maestro/Esclavo diferentes, con los que pueden funcionar de forma aislada, en grupos de 2 o en grupos de 3.

- Cuando se configuran aislados, hay un maestro y cualquier número de esclavos imitando al maestro.
- Cuando se configura en grupos de 2, hay 1 maestro más 1 esclavo para un grupo de 2. Luego hay cualquier número de grupos de esclavos, con el primero del grupo imitando al maestro y el segundo del grupo imitando al esclavo.
- Cuando se configura en grupos de 3, hay 1 maestro más 2 esclavos para un grupo de 3. Luego hay cualquier número de grupos de esclavos, con el primero del grupo imitando al maestro, el segundo del grupo imitando al primer esclavo y el tercero del grupo imitando al segundo esclavo.

Vea los diagramas de abajo para los modos Maestro/Esclavo y cómo se agrupan los productos MotionOrb.



### Modo MS 1

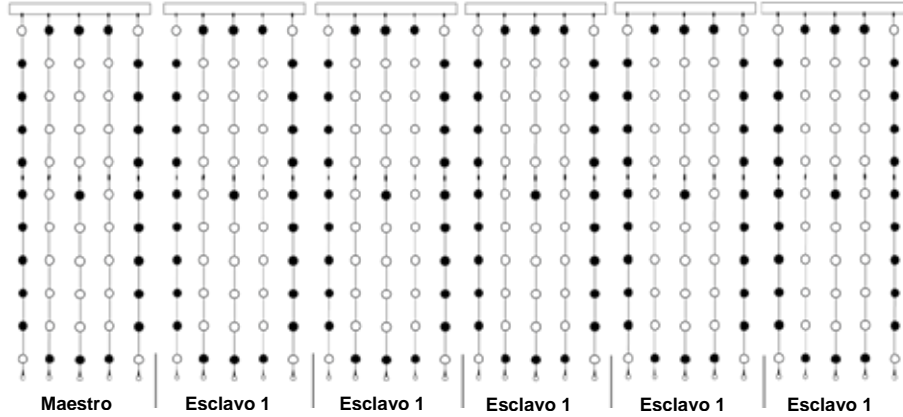

Seis productos MotionOrb funcionando independientes y repitiendo el efecto 6 veces.  
El maestro y todos los esclavos se configuran en Modo MS 1 y Dirección MS 1

### Modo MS 2

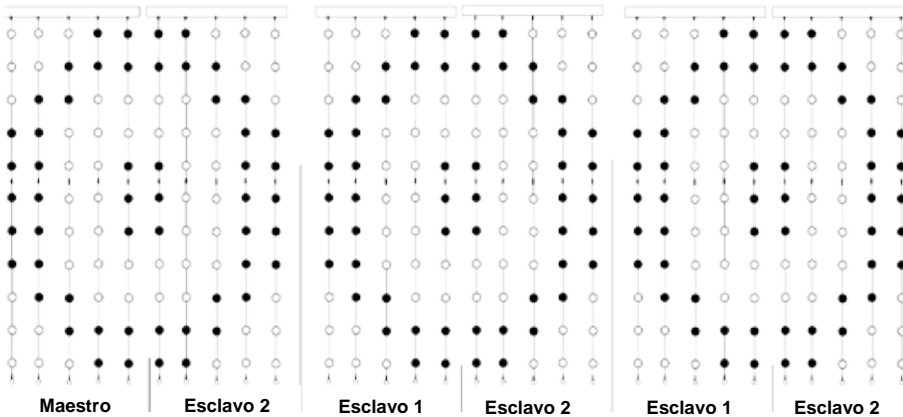

Seis productos MotionOrb funcionando en grupos de 2 y repitiendo el efecto 3 veces.  
El maestro se configura en Modo MS 2 y Dirección MS 1  
Los esclavos 1 se configuran en Modo MS 2 y Dirección MS 1  
Los esclavos 2 se configuran en Modo MS 2 y Dirección MS 2

### Modo MS 3

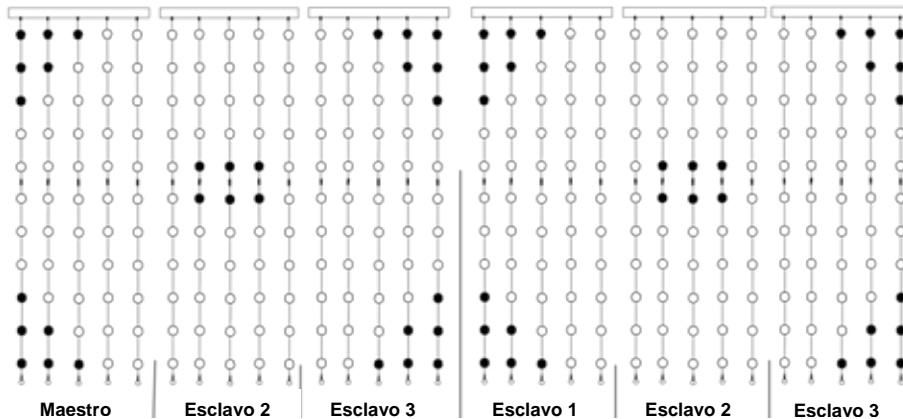

Seis productos MotionOrb funcionando en grupos de 3 y repitiendo el efecto 2 veces.  
El maestro se configura en Modo MS 3 y Dirección MS 1  
Los esclavos 1 se configuran en Modo MS 3 y Dirección MS 1  
Los esclavos 2 se configuran en Modo MS 3 y Dirección MS 2  
Los esclavos 3 se configuran en Modo MS 3 y Dirección MS 3

## Diagramas de Configuraciones Maestro/Esclavo

## Configurar los Esclavos

Configure los esclavos para modo esclavo antes de configurar el maestro.

Para configurar un esclavo, haga lo siguiente:

1. Asegúrese de que el producto se conecta a una fuente de alimentación.
2. Pulse **<MENU>** repetidamente hasta que aparezca **MS** en la pantalla.
3. Pulse **<ENTER>**. **Yes** o **No** aparece en la pantalla.
4. Utilice **<UP>** o **<DOWN>** para seleccionar **Yes**.
5. Pulse **<ENTER>**. **MS Master** aparece en la pantalla.
6. Utilice **<UP>** o **<DOWN>** hasta que aparezca **No** en la pantalla.
7. Pulse **<ENTER>**. **MS Mode** aparece en la pantalla.
8. Utilice **<UP>** o **<DOWN>** hasta que el modo Maestro/Esclavo deseado (**1–3**) aparezca en la pantalla.
9. Pulse **<ENTER>**. **MS Address** aparece en la pantalla.
10. Utilice **<UP>** o **<DOWN>** hasta que la dirección MS deseada (**1–3**) aparezca en la pantalla.
11. Pulse **<ENTER>**. **MS** y **Yes** aparece en la pantalla.
12. Pulse **<MENU>**. **Yes** deja de salir en la pantalla.

## Configurar el Maestro

Configure el maestro después de haber configurado todos los esclavos y de haberlos conectado a él. Para configurar el maestro, haga lo siguiente:

1. Asegúrese de que el producto se conecta a una fuente de alimentación.
2. Pulse **<MENU>** repetidamente hasta que aparezca **MS** en la pantalla.
3. Pulse **<ENTER>**. **Yes** aparece en la pantalla.
4. Pulse **<ENTER>**. **MS Master** aparece en la pantalla.
5. Utilice **<UP>** o **<DOWN>** hasta que aparezca **Yes** en la pantalla.
6. Pulse **<ENTER>**. **MS Mode** aparece en la pantalla.
7. Utilice **<UP>** o **<DOWN>** hasta que el modo Maestro/Esclavo deseado (**1–3**) aparezca.
8. Pulse **<ENTER>**. **MS Address** aparece en la pantalla.
9. Pulse **<UP>** o **<DOWN>** hasta que la dirección MS deseada (**1–3**) aparezca en la pantalla.
10. Pulse **<ENTER>**. **MS** y **Yes** aparece en la pantalla.
11. Pulse **<MENU>**. **Yes** deja de salir en la pantalla.

Una vez se ha configurado el maestro, seleccione el modo automático o por sonido. Para más información vea [Modo Automático](#) o [Modo por Sonido](#).



**Cuando aparece MS en la pantalla, el menú del MotionOrb está en el nivel de programación principal, y al pulsar <MENU> se desplaza por las funciones del nivel principal.**

## Configuración de Longitud

El MotionOrb viene de serie con una longitud de 2 metros, pero se pueden añadir MotionOrb EXTs para hacer que el MotionOrb llegue a los 4 metros de largo. Cada extensión tiene 1 metro de largo. El ajuste de la longitud configura el MotionOrb para el número de tiras acopladas.

Para configurar la longitud del MotionOrb, haga lo siguiente:

1. Pulse **<MENU>** repetidamente hasta que aparezca **Length** en la pantalla.
2. Pulse **<ENTER>**. Una opción de longitud aparece en la pantalla.
3. Pulse **<UP>** o **<DOWN>** hasta que la longitud deseada aparezca en la pantalla.
4. Pulse **<ENTER>**.
5. Pulse **<MENU>**. La longitud seleccionada deja de aparecer en la pantalla.



**El MotionOrb solo funciona correctamente si la configuración de longitud coincide con la longitud total de las tiras de esferas instaladas. Por ejemplo, si el MotionOrb está configurado en 4M, pero su longitud es de solo 2 metros, los macros de efectos no se mostrarán adecuadamente y el mapeo de píxeles no funcionará.**

---

## Configuración DMX

La configuración DMX prepara al MotionOrb™ para su uso con un controlador DMX. La configuración DMX implica hacer lo siguiente:

- Activar el modo DMX
- Seleccionar la personalidad DMX
- Seleccionar la dirección DMX
- Configurar la dirección MS

El MotionOrb™ tiene diferentes personalidades DMX para varios niveles de control usando un controlador de iluminación DMX. Los apartados siguientes describen la forma de configurar el MotionOrb™ para su uso con un controlador DMX.

Para más información sobre DMX, descargue el Manual DMX, disponible en [http://www.chauvetlighting.com/downloads/DMX\\_Primer\\_Rev6\\_WO.pdf](http://www.chauvetlighting.com/downloads/DMX_Primer_Rev6_WO.pdf).

Para información sobre los controladores de iluminación disponibles, visite el sitio web de Chauvet [www.chauvetlighting.com](http://www.chauvetlighting.com).

## Modo y Personalidad DMX

El MotionOrb tiene 4 personalidades DMX, como se describe a continuación: La más simple tiene 9 canales y no tiene mapeo de píxeles. Las otras 3 personalidades son para mapeo de píxeles. Existe una personalidad de mapeo de píxeles de 165 canales, otra de 240 canales y otra de 315 canales. Cada una de ellas está diseñada para una longitud del MotionOrb.

El MotionOrb básico es de 2 metros de largo y tiene 165 esferas, así que usa la personalidad DMX de 165 canales.

Para activar el modo DMX y seleccionar la personalidad DMX, haga lo siguiente:

1. Pulse **<MENU>** hasta que aparezca **Dmx** en la pantalla.
2. Pulse **<ENTER>** hasta que aparezca **DMX Mode** en la línea superior de la pantalla.
3. Utilice **<UP>** o **<DOWN>** hasta que el modo DMX deseado aparezca en la línea inferior de la pantalla.
4. Pulse **<ENTER>**. **Dmx** aparece en la pantalla.

## Dirección DMX de Inicio

Cuando seleccione una dirección DMX de inicio, debe tener en cuenta el número de canales DMX necesarios para la personalidad DMX seleccionada. Si escoge una dirección de inicio demasiado alta, restringiría el acceso a alguno de los canales del producto.

El producto MotionOrb™ básico usa 9 o 165 canales, dependiendo de la personalidad DMX. La dirección DMX más alta que se puede configurar en una personalidad de 9 canales es **504**. La dirección DMX más alta que se puede configurar en una personalidad de 165 canales es **348**.

Para más información sobre DMX, descargue el Manual DMX, del sitio web de Chauvet <http://www.chauvetlighting.com/download>.

Para configurar la dirección DMX de inicio, haga lo siguiente:

1. Pulse **<MENU>** hasta que aparezca **Dmx** en la pantalla.
2. Pulse **<ENTER>** hasta que aparezca **Address** en la línea superior de la pantalla.
3. Utilice **<UP>** o **<DOWN>** hasta que la dirección DMX deseada aparezca en la línea inferior de la pantalla.
4. Pulse **<ENTER>**. **Dmx** aparece en la pantalla.

## Modo MS para DMX

La dirección MS configura el MotionOrb para funcionar aislado o en grupos de 2 o grupos de 3. Agrupar los productos MotionOrb permite que una macro de efecto cubra más de un MotionOrb. Vea los diagramas de abajo para el modo MS y cómo se agrupan los MotionOrb.

### Modo MS 1

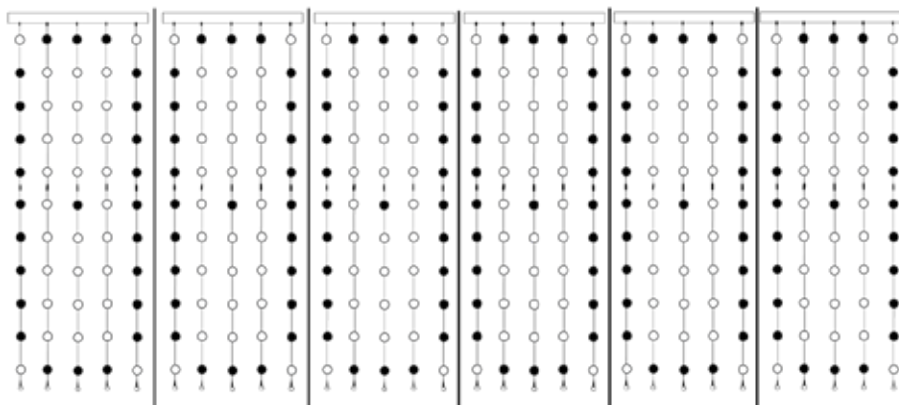

Seis productos MotionOrb™ funcionando independientemente y repitiendo el efecto 6 veces  
**Todos los productos MotionOrb se configuran en Modo MS 1 y Dirección MS 1**

### Modo MS 2

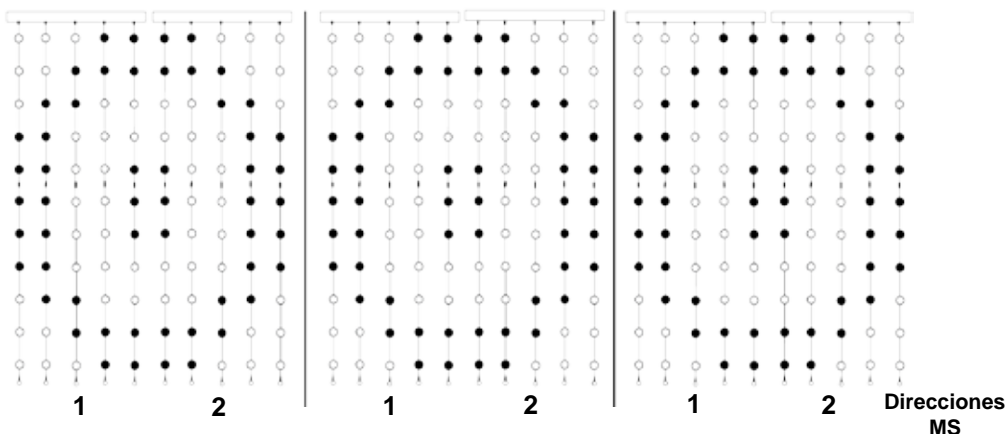

Seis productos MotionOrb™ funcionando en grupos de 2 y repitiendo el efecto 3 veces.  
**Todos los productos MotionOrb se configuran en Modo MS 2 y Direcciones MS 1 o 2**

### Modo MS 2

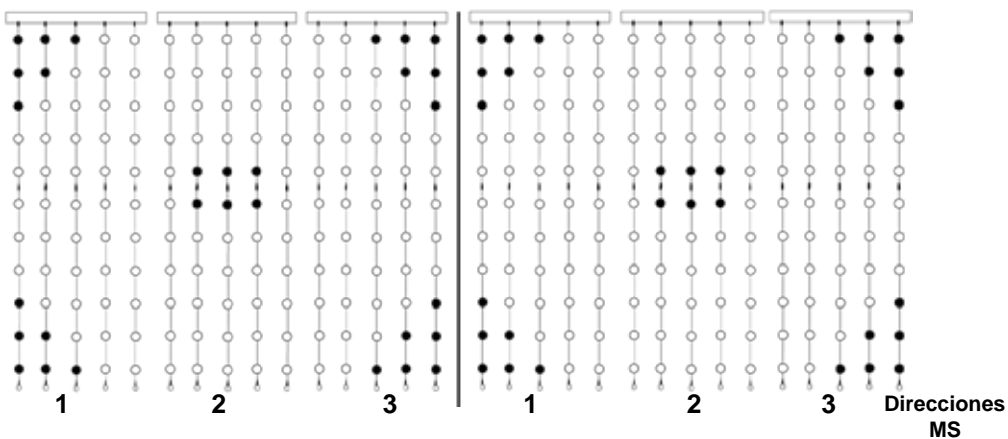

Seis productos MotionOrb™ funcionando en grupos de 3 y repitiendo el efecto dos veces.  
**Todos los productos MotionOrb se configuran en Modo MS 2 y Direcciones MS 1, 2 o 3**

---

## Configurar el Modo MS

Para configurar el modo MS y la dirección MS, haga lo siguiente:

1. Pulse **<MENU>** hasta que aparezca **MS** en la pantalla.
2. Pulse **<ENTER>** hasta que aparezca **MS Mode** en la línea superior de la pantalla.
3. Utilice **<UP>** o **<DOWN>** hasta que el modo MS deseado (**1–3**) aparezca en la línea inferior de la pantalla.
4. Pulse **<ENTER>**. **MS Address** aparece en la pantalla.
5. Utilice **<UP>** o **<DOWN>** hasta que la dirección MS deseada (**1–3**) aparezca en la línea inferior de la pantalla.
6. Pulse **<ENTER>**. **MS** aparece en la pantalla.



- **La agrupación del modo MS o DMX funciona solamente si todos los productos MotionOrb están configurados con la misma dirección DMX.**
- **Las opciones de agrupación del modo MS y la dirección MS no están disponibles en ninguno de los modos de mapeo de píxeles.**

## Asignación de Canal DMX

Las asignaciones de canal DMX son la forma en la que el controlador DMX crea efectos con el MotionOrb. Es importante comprender estas asignaciones de canal cuando se maneja el producto con un controlador DMX.

## Personalidad Estándar

La personalidad DMX estándar del MotionOrb incluye control individual del color y 30 patrones de efectos diferentes. La tabla DMX de más abajo muestra los canales que controlan los colores y patrones.

DMX_9CH	Canal	Función	Valor	Porcentaje/Configuración
	1	Atenuador	000 ó 255	0-100%
	2	Velocidad de Estroboscopia	000 ó 255	Lento a rápido
	3	Rojo	000 ó 255	0-100%
	4	Verde	000 ó 255	0-100%
	5	Azul	000 ó 255	0-100%
	6	Macros de Efectos 1-15	000 ó 015	Sin función
			016 ó 031	Patrón 1
			032 ó 047	Patrón 2
			048 ó 063	Patrón 3
			064 ó 079	Patrón 4
			080 ó 095	Patrón 5
			096 ó 111	Patrón 6
			112 ó 127	Patrón 7
			128 ó 143	Patrón 8
			144 ó 159	Patrón 9
			160 ó 175	Patrón 10
			176 ó 191	Patrón 11
			192 ó 207	Patrón 12
			208 ó 223	Patrón 13
			224 ó 239	Patrón 14
	240 ó 255	Patrón 15		

<b>DMX_9CH</b>	<b>Canal</b>	<b>Función</b>	<b>Valor</b>	<b>Porcentaje/Configuración</b>
	<b>7</b>	<b>Macros de Efectos 16–30</b>	000 ó 015	Sin función
			016 ó 031	Patrón 16
			032 ó 047	Patrón 17
			048 ó 063	Patrón 18
			064 ó 079	Patrón 19
			080 ó 095	Patrón 20
			096 ó 111	Patrón 21
			112 ó 127	Patrón 22
			128 ó 143	Patrón 23
			144 ó 159	Patrón 24
			160 ó 175	Patrón 25
			176 ó 191	Patrón 26
			192 ó 207	Patrón 27
			208 ó 223	Patrón 28
			224 ó 239	Patrón 29
	240 ó 255	Modo automático, se desplaza a través de Patrones 1–29		
	<b>8</b>	<b>Velocidad de Efecto</b>	000 ó 255	Lento a rápido
	<b>9</b>	<b>Sonido</b>	000 ó 015	Sin función
			016 ó 255	Configura el modo Sonido

## Personalidades de Mapeo de Píxeles

Las personalidades de mapeo de píxeles asignan control DMX individual a cada esfera del MotionOrb. Un MotionOrb en la personalidad de mapeo de píxeles y un controlador DMX con capacidad de mapeo de píxeles son las herramientas para crear espectáculos de luz complejos y de gran atractivo visual. El controlador ShowXpress para PC de Chauvet tiene mapeo de píxeles.

La personalidad de mapeo de píxeles que se selecciona depende de la longitud del MotionOrb y la personalidad funciona con la configuración de longitud. Por ejemplo, si hay 4 tiras de esferas en el MotionOrb, la configuración de longitud tiene que ser 4M para que la personalidad DMX\_315CH funcione adecuadamente.

Para poner el MotionOrb en una personalidad de mapeo de píxeles, simplemente seleccione una de las siguientes personalidades DMX.

DMX_165CH	Para un MotionOrb de 2 m con 11 esferas por tira (1 tira de esferas estándar y 1 tira de esferas inferior; no necesita extensiones)
DMX_240CH	Para un MotionOrb de 3 m con 16 esferas por tira (1 tira de esferas estándar con 1 extensión, y 1 tira de esferas inferior)
DMX_315CH	Para un MotionOrb de 4 m con 21 esferas por tira (1 tiras de esferas estándar con 2 extensiones, y 1 tira de esferas inferior)

Para información para configurar la personalidad DMX, vea [Modo y Personalidad DMX](#) de arriba.



La configuración de longitud se debe ajustar adecuadamente para que funcione el mapeo de píxeles. Para instrucciones sobre la configuración de la longitud, vea [Configuración de Longitud](#).

MotionOrb EXT necesario para modos de 240 y 315 canales.



**DMX\_165CH**

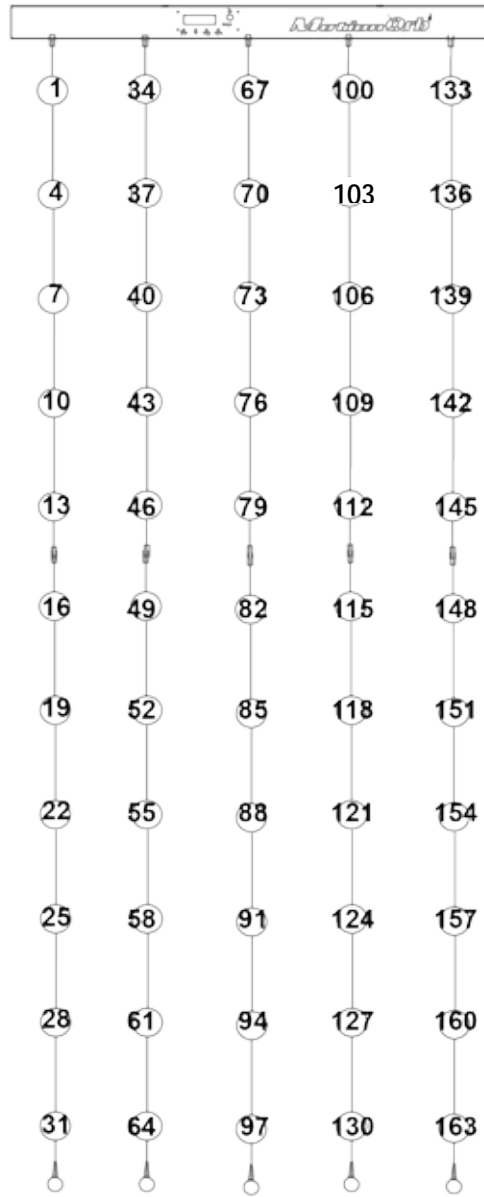

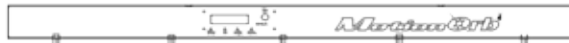

**DMX\_240CH**

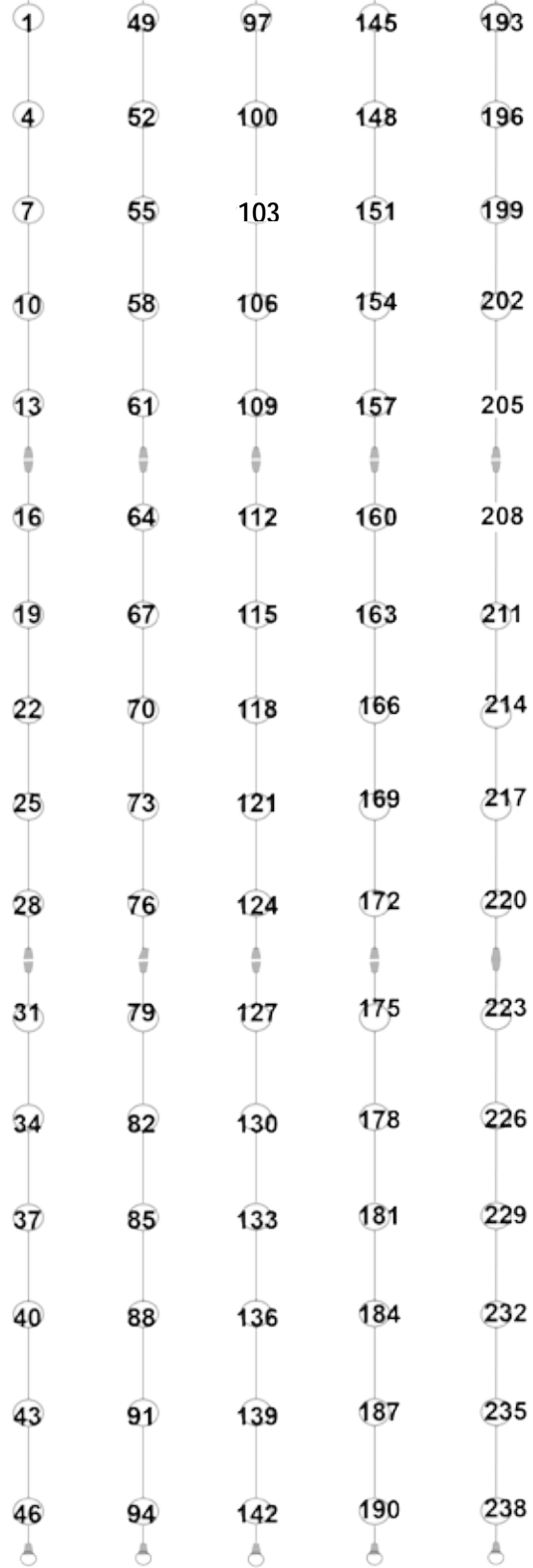

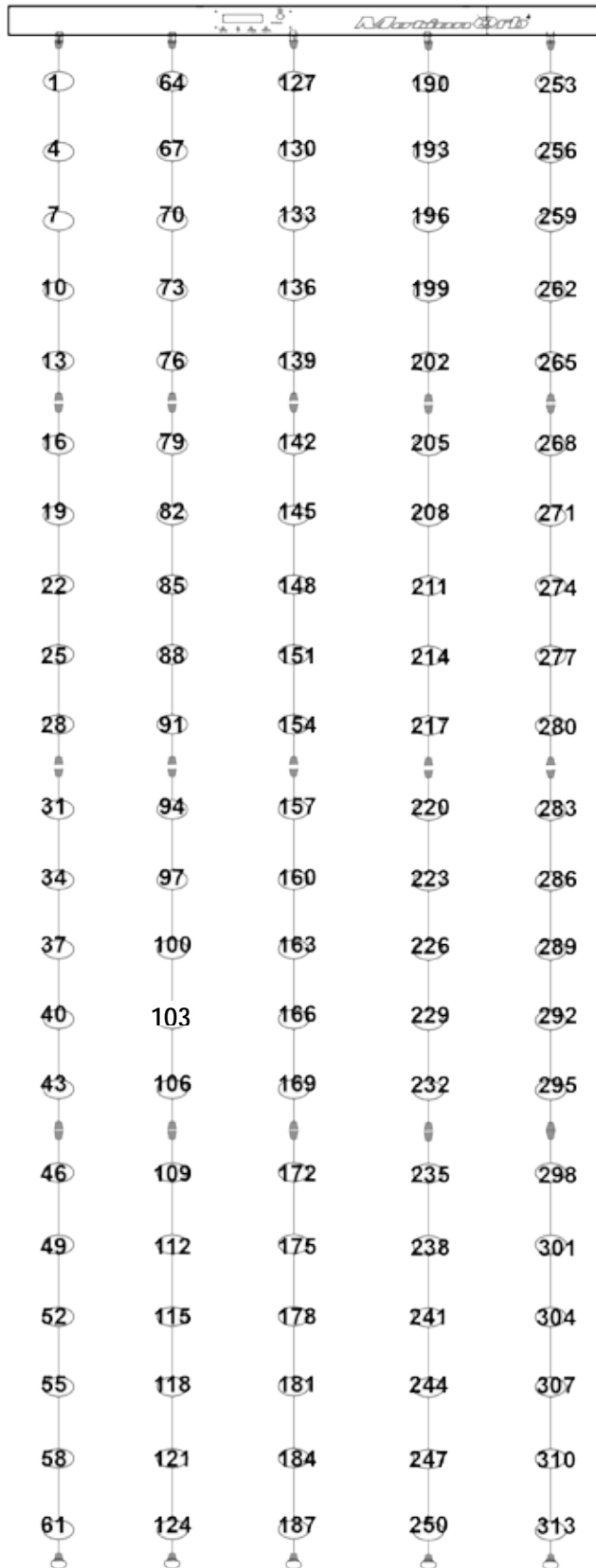

DMX\_315CH

---

## 5. INFORMACIÓN TÉCNICA

### Mantenimiento del Producto

El polvo acumulado reduce el rendimiento de la salida de luz y puede provocar sobrecalentamiento. Para mantener un rendimiento óptimo, limpie el producto al menos una vez al mes. Sin embargo, el uso y las condiciones ambientales pueden aconsejar un aumento de la frecuencia de limpieza.

Para limpiar el producto, siga las instrucciones siguientes:

1. Desenchufe el producto de la alimentación.
2. Limpie cada esfera con una solución suave de limpiador de cristales sin amoníaco o alcohol isopropílico.
3. Aplique la solución directamente sobre un paño suave que no deje pelusa o un paño de limpiar lentes.
4. Limpie suavemente toda la suciedad o polvo de las esferas.

Cuando almacene el MotionOrb, haga lo siguiente:

- Evite pillar los cables cuando conecte las esferas.
- Evite poner peso sobre las tiras de esferas.
- Envuelva los conectores en papel o algún tipo de material acolchado para que no se doblen ni se estropeen.
- Evite colocar objetos directamente sobre los botones de menú o la pantalla LED.
- Utilice la maleta de transporte del MotionOrb, cerrándola completamente y no arrastrándola por el suelo.



**Seque siempre con cuidado las superficies externas después de limpiarlas.**

## 6. ESPECIFICACIONES TÉCNICAS

<b>Dimensiones y Peso</b>	<b>Longitud</b>	<b>Anchura</b>	<b>Altura</b>	<b>Peso</b>
	39,9 in (1,013 mm)	2,6 in (65 mm)	85,5 in (2,343 mm)	8,2 lb (3,7 kg)
Nota: Las dimensiones en pulgadas están redondeadas al dígito decimal más próximo.				
<b>Alimentación</b>	<b>Tensión de entrada</b>	<b>Rango</b>	<b>Selección de tensión</b>	
	Conmutación (interna)	100–240 VCA, 50/60 Hz	Detección automática (autorango)	
	<b>Parámetro</b>	<b>120 VCA 60 Hz</b>	<b>230 VCA 50 Hz</b>	
	Consumo	43 W	42 W	
	Corriente de funcionamiento	0,6 A	0,4 A	
	Intensidad de alimentación en cadena (unidades)	16 unidades	30 unidades	
	Fusible	F 2 A, 250 V	F 2 A, 250 V	
	<b>E/S alimentación</b>	<b>US/Mundial</b>	<b>UK/Europa</b>	
	Conector de entrada de alimentación	IEC	IEC	
	Conector de salida de alimentación	Edison	IEC	
Enchufe de cable de alimentación	Edison (EE.UU.)	Enchufe local		
<b>LED</b>	<b>Tipo</b>	<b>Intensidad</b>	<b>Vida útil</b>	
	LED	100 mA	50.000 horas	
	<b>Color</b>	<b>Cantidad</b>		
	Tricolor (RGB)	110		
<b>Fotometría</b>	<b>Parámetro</b>	<b>Valor</b>		
	Frecuencia de estroboscopio	0 a 15 Hz		
<b>DMX</b>	<b>Conectores E/S</b>	<b>Tipo de conector</b>	<b>Rango de canal</b>	
	XLR 3 pines	Conectores	9, 165, 240 o 315	
<b>Pedidos</b>	<b>Nombre de artículo</b>	<b>Código de artículo</b>	<b>Código UPC</b>	
	MotionOrb™	15090818	781462211660	
<b>Accesorios</b>	<b>Nombre de artículo</b>	<b>Código de artículo</b>	<b>Código UPC</b>	
	Extensión MotionOrb™	15110902	781462212506	



---

## DEVOLUCIONES

En caso de que necesite asistencia o devolver un producto:

- Si se encuentra en EE. UU., póngase en contacto con la Oficina Central de Chauvet.
- Si se encuentra en el Reino Unido o Irlanda, póngase en contacto con Chauvet Europe Ltd.
- Si se encuentra en México, póngase en contacto con Chauvet Mexico.
- Si se encuentra en cualquier otro país, NO contacte con Chauvet. Contacte con su distribuidor local. Vea [www.chauvetlighting.com](http://www.chauvetlighting.com) para distribuidores fuera de EE.UU., Reino Unido o Irlanda.



**Si se encuentra fuera de los EE.UU., Reino Unido, Irlanda o México, póngase en contacto con su distribuidor de registro y siga sus instrucciones sobre cómo devolverle a ellos los productos CHAUVET. Visite [www.chauvetlighting.com](http://www.chauvetlighting.com) para detalles de contacto.**

Llame a la oficina de Asistencia Técnica Chauvet correspondiente y pida un número de Autorización de Devolución de la mercancía (RMA) antes de enviar el producto. Esté preparado para proporcionar el número de modelo, número de serie y una breve descripción de la causa de la devolución.

Envíe la mercancía a portes pagados, en su caja original y con su embalaje y accesorios originales. Chauvet no expedirá etiquetas de devolución.

Etiquete el paquete claramente con el número de RMA. Chauvet rechazará cualquier producto devuelto sin un número de RMA.



**Escriba el número de RMA en una etiqueta convenientemente adherida. NO escriba el número de RMA directamente sobre la caja.**

Antes de enviar el producto, escriba claramente la siguiente información en una hoja de papel y colóquela dentro de la caja:

- Su nombre
- Su dirección
- Su número de teléfono
- Número de RMA
- Una breve descripción del problema

Asegúrese de que empaqueta el producto adecuadamente. Cualquier daño en el transporte que resulte de un empaquetado inadecuado será responsabilidad suya. Se recomienda empaquetado FedEx o de doble caja.



**Chauvet se reserva el derecho de usar su propio criterio para reparar o reemplazar productos devueltos.**

---

# CONTACTO

## OFICINA CENTRAL

### Información General

Dirección: 5200 NW 108<sup>th</sup> Avenue  
Sunrise, FL 33351  
Voz: (954) 577-4455  
Fax: (954) 929-5560  
Número Gratuito: (800) 762-1084

### Servicio Técnico

Voz: (844) 393-7575  
Fax: (954) 756-8015  
Email: [ChauvetCS@chauvetlighting.com](mailto:ChauvetCS@chauvetlighting.com)

**World Wide Web** [www.chauvetlighting.com](http://www.chauvetlighting.com)

## EUROPE

### Información General

Dirección: Unit 1C  
Brookhill Road Industrial Estate  
Pinxton, Nottingham, UK  
NG16 6NT  
Voz: +44 (0)1773 511115  
Fax: +44 (0)1773 511110

### Servicio Técnico

Email: [uktech@chauvetlighting.com](mailto:uktech@chauvetlighting.com)

**World Wide Web** [www.chauvetlighting.com](http://www.chauvetlighting.com)

## MÉXICO

### Información General

Dirección: Av. De las Partidas  
Zona Industrial Lerma  
Lerma, Mexico C.P. 52000  
Voz: +52 (728) 690-2010

### Servicio Técnico

Email: [servicio@chauvet.com.mx](mailto:servicio@chauvet.com.mx)

**World Wide Web** [www.chauvet.com.mx](http://www.chauvet.com.mx)

Fuera de EE.UU., Reino Unido, Irlanda o México, póngase en contacto con su proveedor. Siga sus instrucciones para pedir soporte o para devolver un producto. Visite [www.chauvetlighting.com](http://www.chauvetlighting.com) para detalles de contacto.

# 1. AVANT DE COMMENCER

- Contenu**
- Barre supérieure du Motion Orb
  - 5 guirlandes MotionOrb standard
  - 5 guirlandes MotionOrb inférieure
  - Cordon d'alimentation
  - Une fiche de garantie
  - Un manuel d'utilisation

**Instructions de Déballage** Déballez avec précaution et sans attendre le MotionOrb et vérifiez que tous les éléments se trouvent dans l'emballage et ne présentent aucun dommage.



**Réclamations** Si l'emballage ou le contenu semblent avoir été endommagés pendant le transport, gardez tous les matériaux d'emballage et veuillez envoyer une réclamation immédiatement au transporteur. Si les dommages ne sont pas signalés au transporteur immédiatement, ou si l'emballage n'est pas conservé, la réclamation peut être invalidée.

Pour tout autre problème comme la non livraison de pièces ou composants, des dommages non en rapport avec la livraison ou des vices cachés, veuillez déposer votre réclamation auprès de Chauvet dans les 7 jours suivant la livraison. Voir la section [Nous Contacter](#).

## Conventions Manuelles

Convention	Signification
1-512	Une plage de valeurs
50/60	Un ensemble de valeurs
Paramètres	Une option de menu
Menu > Paramètres	Une séquence d'options de menu
<Entrée>	Un bouton

## Symboles

Convention	Signification
	Information critique. L'ignorer peut entraîner des dysfonctionnements, endommager l'appareil ou blesser l'opérateur.
	Information importante. L'ignorer peut provoquer un dysfonctionnement de l'appareil.
	Information utile.

## Clause de Non Responsabilité

Les informations et caractéristiques contenues dans ce manuel d'utilisation sont sujettes à changement sans préavis. Chauvet ne pourra être tenu responsable pour toute erreur ou omission et se réserve le droit de revoir ou réécrire ce manuel à tout moment. La dernière version de ce manuel peut être téléchargée à l'emplacement <http://www.chauvetlighting.com>.

© Copyright 2017 Chauvet. Tous droits réservés.

Imprimé en Chine

Publié électroniquement par Chauvet aux États-Unis.



<b>Bref Descriptif de l'Unité</b>	Utilisation sur variateur	X	Programme automatique	P
	Utilisation à l'extérieur	X	Alimentation universelle	P
	Activé par le son	P	Fusible remplaçable	P
	DMX	P	Maintenance par l'utilisateur	X
	Maître/Esclave	P		

## Consignes de Sécurité

Ces consignes reprennent d'importantes informations en matière d'installation, d'utilisation et de maintenance de l'appareil. Lisez-les avant d'utiliser l'appareil.



- Connectez toujours l'appareil à un circuit relié à la terre.
- Veillez à ce que le cordon d'alimentation ne soit jamais pincé ou endommagé.
- Toujours débrancher l'appareil de la source d'alimentation avant de le nettoyer ou de remplacer le fusible.
- Ne débranchez jamais cet appareil en tirant sur le cordon d'alimentation.
- Lors du montage en hauteur, fixez toujours l'appareil avec un câble de sécurité.
- Gardez l'appareil hors de portée des matériaux inflammables.



- Cet appareil n'est pas adapté pour une installation permanente.
- Il doit uniquement être utilisé en intérieur.
- N'exposez l'appareil ni à la pluie, ni à l'humidité.
- Assurez-vous que la tension de la source d'énergie utilisée pour l'appareil est dans la fourchette indiquée sur l'étiquette ou sur le panneau arrière de l'appareil.
- Ne connectez jamais l'appareil à un variateur ou un rhéostat.
- Veillez à toujours remplacer le fusible avec un fusible de même type et de même ampérage.
- Installez toujours cet appareil dans un endroit bien ventilé à au moins 50 cm (20 po) des surfaces adjacentes.
- Ne pas obstruer les grilles d'aération du boîtier de l'appareil.
- Ne faites pas fonctionner l'appareil à une température ambiante de plus de 40°C (104°F).
- Ne soulevez pas le MotionOrb™ par les guirlandes de globes.
- En cas de problème de fonctionnement grave, arrêtez l'appareil immédiatement.
- N'essayez jamais de réparer l'appareil vous-même. Toute réparation effectuée par des personnes non agréées pourrait occasionner des dommages ou des défaillances.
- Pour tous vos besoins de réparation, contactez le centre d'assistance technique agréé le plus proche de chez vous.
- Durant les périodes de non-utilisation, pour éviter toute usure inutile et pour prolonger la durée de vie, déconnectez-entièrement l'appareil en le débranchant de l'alimentation électrique ou en coupant le disjoncteur.



Veillez conserver ce manuel d'utilisation pour vous y référer ultérieurement. En cas de vente de l'appareil, pensez à remettre ce manuel au nouveau propriétaire.

## 2. INTRODUCTION

### Description de l'Appareil

Le MotionOrb est une lampe LED décorative composée de 55 globes LED individuels qui changent de couleur et à effet stroboscopique. Le MotionOrb fonctionne en mode autonome ou contrôlé par DMX et peut générer un grand nombre de motifs et couleurs. Le MotionOrb peut être utilisé en configuration standard de 2 mètres ou il peut être allongé jusqu'à 4 mètres avec l'ajout des extensions MotionOrb EXT. Pour plus d'informations sur les extensions MotionOrb EXT, veuillez consulter le site internet de Chauvet à l'adresse [www.chauvetlighting.com](http://www.chauvetlighting.com).

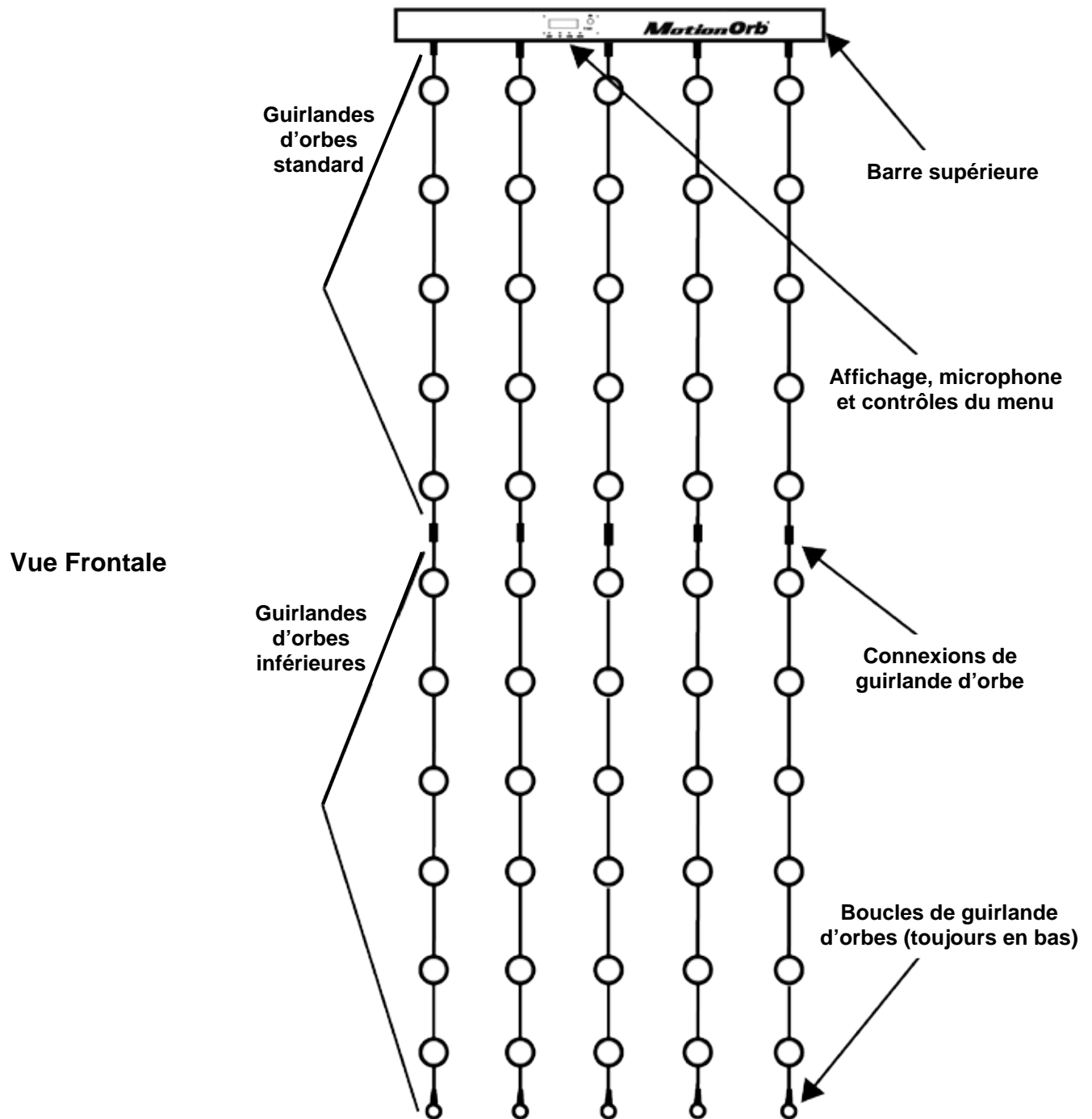



Avant

Écran LCD

Boutons de Commande

Microphone

Voyant du Signal DMX

Trous pour Montage M12

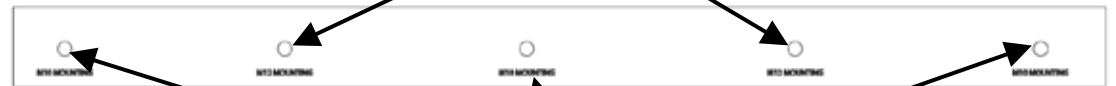

Haut

Trous pour Montage M10

Vues de la Barre Supérieure



Arrière

Sortie d'Alimentation

Boucle de Sécurité

Entrée DMX

Sortie DMX

Commutateur d'Alimentation

Entrée d'Alimentation



Bas

Connecteurs pour Guirlande d'Orbes

**Dimensions**

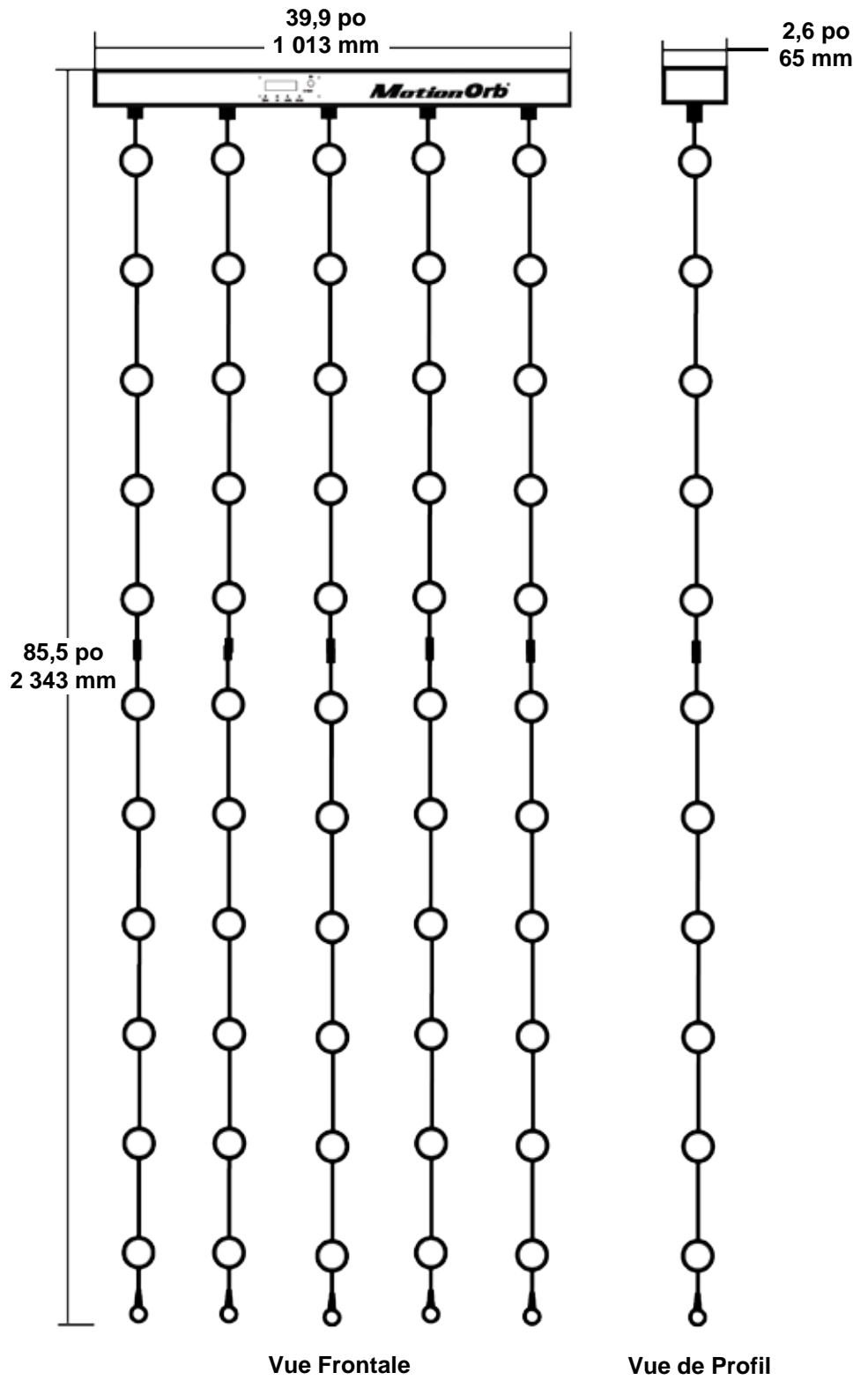

## 3. CONFIGURATION

**Alimentation CA** Le MotionOrb est doté d'une alimentation universelle interne qui peut prendre en charge toute tension d'entrée comprise entre 100 et 240 V CA, 50/60 Hz.

Pour déterminer les besoins en alimentation de l'appareil, consultez l'étiquette de l'appareil ou la section [Spécifications Techniques](#) de ce manuel. La capacité nominale affichée indique la consommation courante dans des conditions normales d'utilisation.

Pour plus d'informations, veuillez télécharger le manuel de l'utilisateur sur le site internet de Chauvet [www.chauvetlighting.com/download/](http://www.chauvetlighting.com/download/).



- **Connectez toujours l'appareil à un circuit protégé.**
- **Durant les périodes de non-utilisation, pour éviter toute usure inutile et pour prolonger la durée de vie, déconnectez-entièrement l'appareil en le débranchant de l'alimentation électrique ou en coupant le disjoncteur.**



**Ne connectez jamais l'appareil à un rhéostat ou un variateur.**

### Remplacement des Fusibles

Pour remplacer le fusible, effectuez les actions suivantes :

1. Débranchez le produit.
2. Caler la pointe d'un tournevis à tête plate dans la fente du porte-fusible.
3. Soulevez le porte-fusible hors du boîtier.
4. Retirez le fusible grillé du porte-fusible.
5. Remplacez-le par un fusible de même type et de même ampérage.
6. Remettez le porte-fusible dans la fente.
7. Rebranchez l'appareil.

### Schéma de Remplacement du Fusible

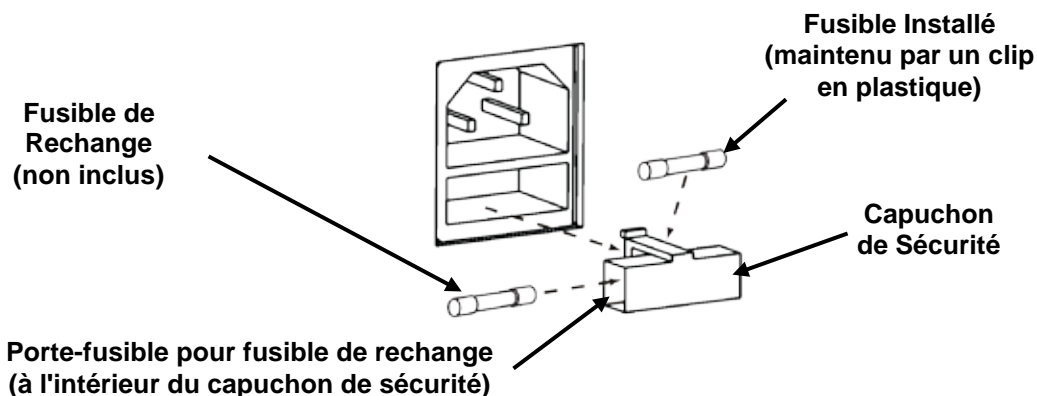

- **Débranchez l'appareil avant de changer le fusible.**
- **Veillez à toujours remplacer un fusible grillé avec un fusible de même type et de même ampérage.**



- **Aucun fusible de rechange n'est inclus, cependant le capuchon de sécurité dispose d'un emplacement pour en loger un.**

## Chaînage Électrique

Le chaînage électrique permet de connecter plusieurs appareils entre eux en guirlande par le biais de leurs connecteurs d'entrée et de sortie d'alimentation, ce qui leur permet d'être alimentés à partir d'une seule prise de courant.

Jusqu'à 16 appareils MotionOrb peuvent être alimentés sur du 120 V et jusqu'à 30 appareils MotionOrb sur du 230 V.

Le schéma ci-dessous illustre le chaînage électrique.

### Schéma de Chaînage Électrique

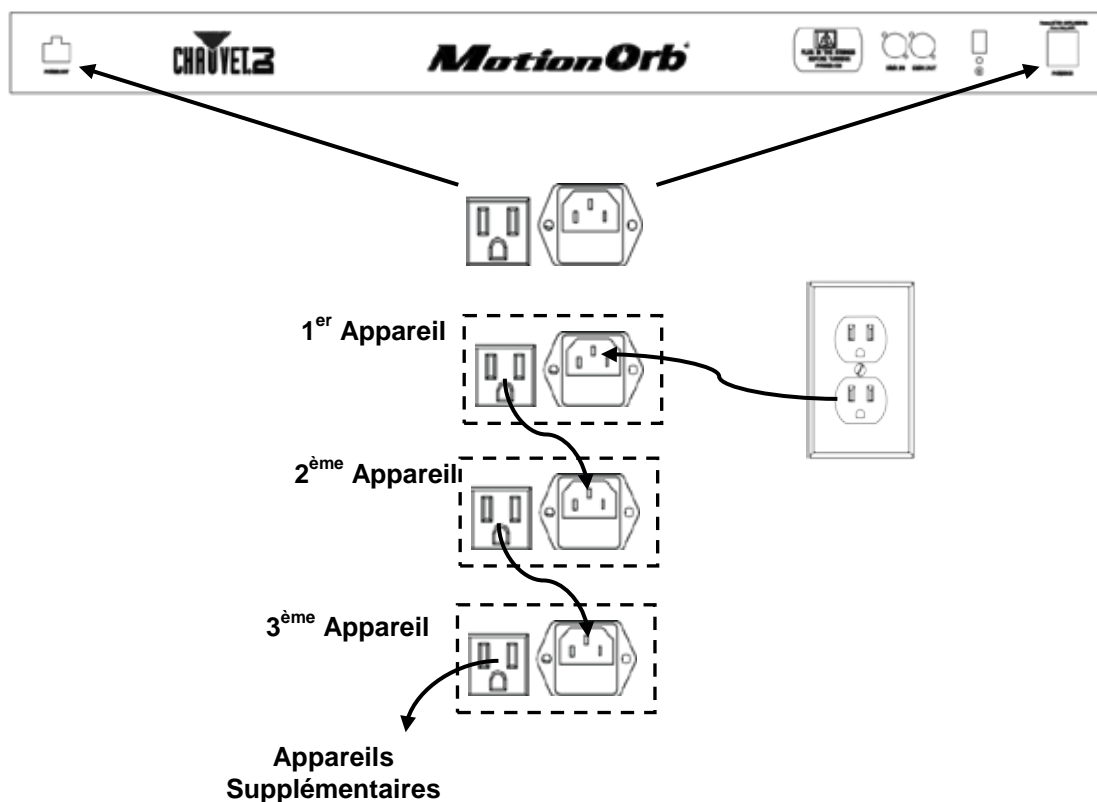

- Ne pas chaîner plus de 16 appareils MotionOrb sur du 120 V.
- Ne pas chaîner plus de 30 appareils MotionOrb sur du 230 V.
- Le schéma de chaînage électrique ci-dessus ne montre que la version d'Amérique du Nord !
- Lorsque vous utilisez le MotionOrb ailleurs qu'en Amérique du Nord, consultez votre distributeur local Chauvet car les connecteurs et les exigences de chaînage électrique diffèrent d'un pays à l'autre et selon les régions.

---

**Assemblage** Avant d'installer le MotionOrb, veuillez lire et respecter les recommandations de sécurité indiquées dans la section [Consignes de Sécurité](#).

Procédez à l'assemblage du MotionOrb de haut en bas et sans alimentation.

Fixez la barre supérieure à l'endroit où le MotionOrb sera suspendu. Pour plus d'informations, consultez la section [Montage](#). Ensuite, fixez les guirlandes d'orbes standard à la barre supérieure et les guirlandes d'orbes inférieures aux guirlandes d'orbes standard. Pour plus d'informations, consultez la section [Schéma d'Assemblage](#).

La barre supérieure du MotionOrb dispose de connecteurs mâles. Les guirlandes d'orbes standard ont des connecteurs mâles à une extrémité et femelles à l'autre extrémité. Les guirlandes d'orbes standard ont des connecteurs mâles à une extrémité et femelles à l'autre extrémité. Les guirlandes d'orbes inférieures sont toujours situées à la base du MotionOrb.

Les connecteurs des guirlandes d'orbes disposent de 4 broches avec des bagues de blocage. Le connecteur femelle dispose d'une bague fileté qui se glisse et se visse sur l'extérieur fileté du connecteur mâle. Des flèches sont disposées sur chaque connecteur de sorte qu'ils puissent être alignés correctement avant d'être vissés.

Pour assembler le MotionOrb, procédez comme suit :

1. Fixez la barre supérieure. Pour plus d'informations, consultez la section [Montage](#).
2. Attachez chacune des guirlandes d'orbes standard à la barre supérieure en utilisant l'extrémité avec le connecteur femelle des guirlandes d'orbes.
3. Attachez chacune des guirlandes d'orbes inférieures aux guirlandes d'orbes standard en utilisant le connecteur mâle des guirlandes d'orbes standard et le connecteur femelle des guirlandes d'orbes inférieures.
4. Assurez-vous de bien serrer à la main toutes les connexions.
5. Mettez sous tension.

- **Assurez-vous que le MotionOrb soit hors tension avant de procéder à son assemblage.**

- **Les guirlandes d'orbes standard ne fonctionneront pas sur leurs propres! Les guirlandes d'orbes inférieures doivent être connectés pour que le produit fonctionne!**



- **Les guirlandes d'orbes inférieures (celles avec les boucles) sont toujours situées à la base du MotionOrb.**

- **Chaque brin doit être d'au moins 2 mètres (au moins une guirlande d'orbes standard qui se termine dans une guirlande d'orbes inférieures).**

**Schéma  
d'Assemblage**

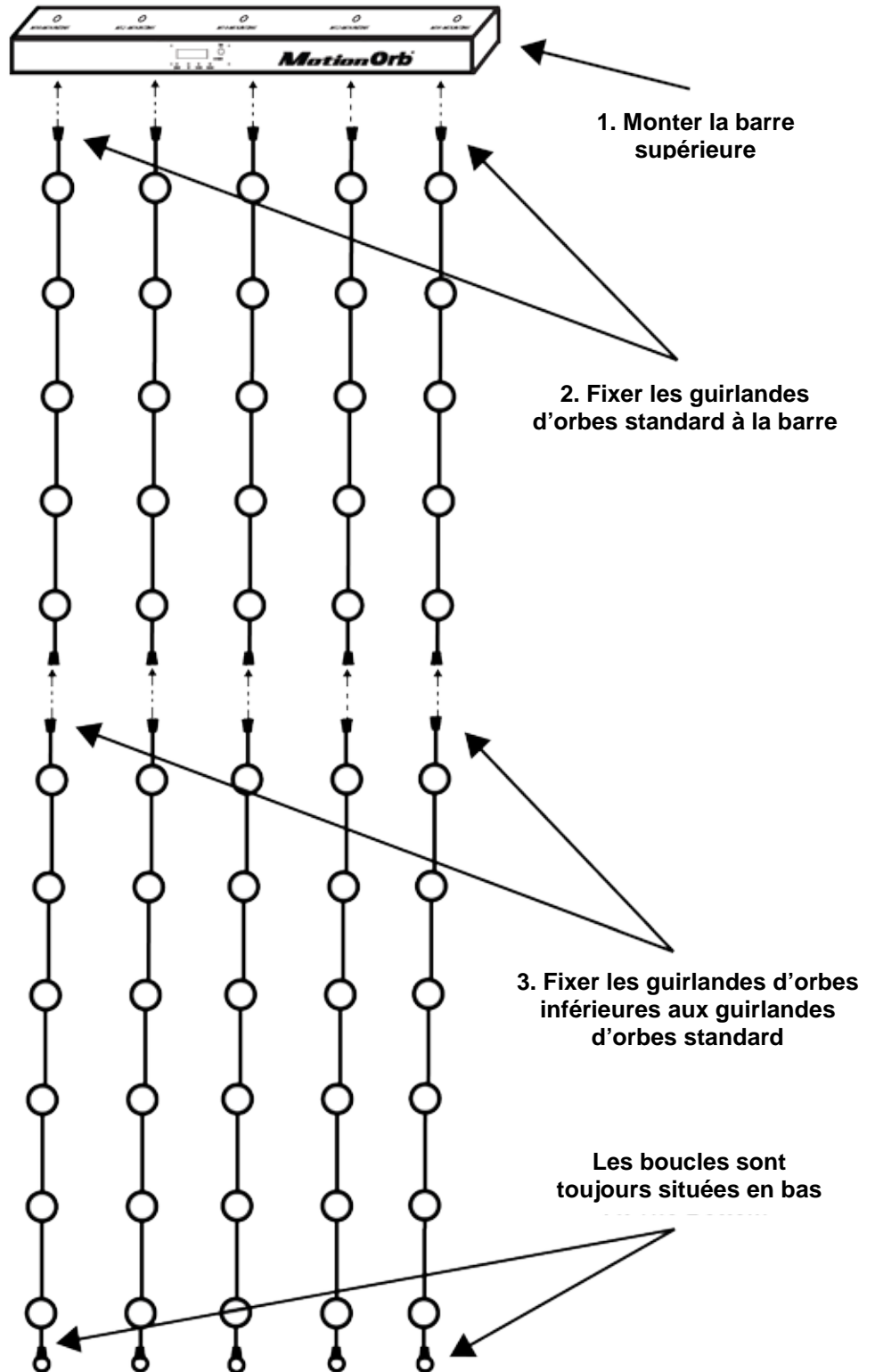



**Montage** Montez l'appareil sur une structure ou une surface en mesure de supporter son poids. Consultez la section [Spécifications Techniques](#) de ce manuel pour le poids du produit.

Toujours utiliser une pince de fixation et un câble de sécurité lors du montage de l'appareil en hauteur. La pince CHAUVET CLP-15 s'adapte dans les deux trous de montage M12 et la pince CHAUVET CLP-10 s'adapte dans les trois trous de montage M10. Le câble de sécurité CHAUVET CH-05 s'insère dans la boucle de sécurité.

Pour consulter la gamme de fixations de montage CHAUVET, consultez l'adresse [www.chauvetlighting.com/accessories/](http://www.chauvetlighting.com/accessories/).

Assurez-vous que la structure sur laquelle le produit est monté peut supporter le poids du produit. Pour des informations sur le poids, consultez la section [Spécifications Techniques](#).

**Orientation** Suspendez le MotionOrb™ en attachant la barre supérieure à un tuyau ou une structure avec les pinces de fixation afin que les guirlandes d'orbes pendent bien droit ou qu'elles soient remontées vers le haut en rideau avec les boucles supérieures attachées à une autre structure.

Placez le MotionOrb™ afin que la barre supérieure soit accessible pour la programmation et l'utilisation du panneau de commande.

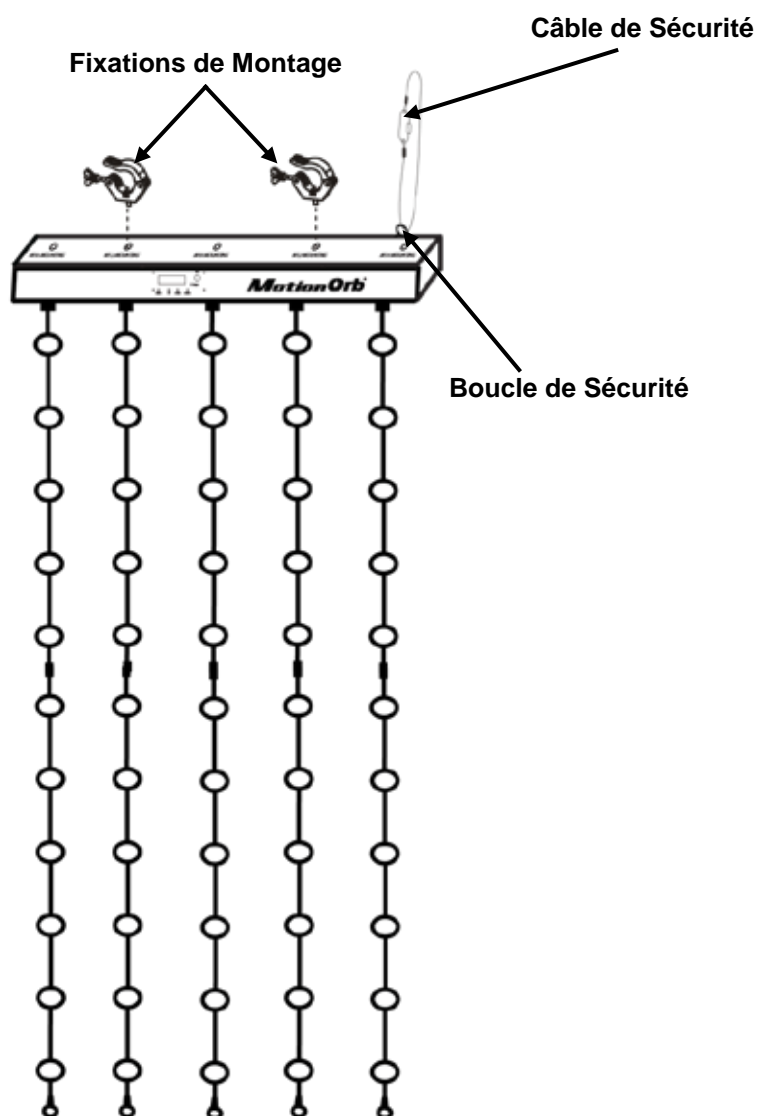

**Suspension  
Standard**

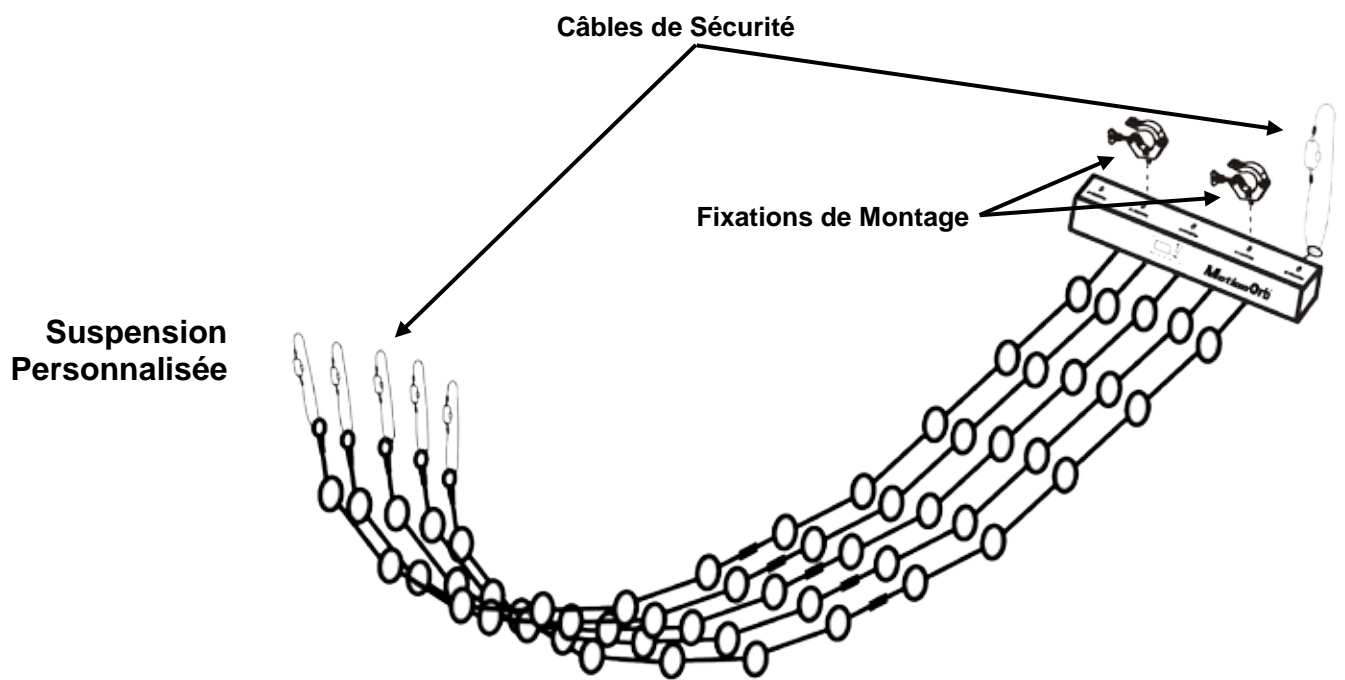

## Chaînage DMX

Le chaînage DMX consiste à relier plusieurs MotionOrb en guirlande par le biais des ports d'entrée et de sortie DMX.

Le MotionOrb inclus deux modes qui nécessitent un chaînage DMX :

- Le mode maître/esclave, dans lequel le MotionOrb maître envoie des signaux DMX aux MotionOrb esclaves.
- Le mode DMX, dans lequel le contrôleur DMX envoie des signaux DMX au MotionOrb.

Pour effectuer un chaînage DMX de plusieurs appareils MotionOrb, effectuez les actions suivantes :

1. Connectez l'extrémité mâle du câble DMX au port de sortie DMX du MotionOrb maître ou au contrôleur DMX.
2. Connectez l'extrémité femelle du câble DMX au port d'entrée DMX du MotionOrb suivant.
3. Connectez l'extrémité mâle d'un autre câble DMX au port de sortie DMX du MotionOrb de l'étape 2.
4. Connectez l'extrémité femelle du câble DMX au MotionOrb suivant.
5. Continuez de connecter chaque MotionOrb restant jusqu'à ce qu'ils fassent tous partie de la chaîne.



- **Lors du chaînage DMX d'appareils MotionOrb en mode maître/esclave, le maître doit être le premier MotionOrb de la chaîne et il ne doit pas y avoir de contrôleur DMX. Consultez la section [Configuration Maître/Esclave](#) pour plus de détails.**
- **Lors du chaînage DMX d'appareils MotionOrb en mode DMX, le contrôleur DMX doit être le premier dans la chaîne.**
- **Ne connectez jamais plus de 32 appareils MotionOrb ensemble sur une seule chaîne DMX.**

Contrôleur DMX ou Maître



Schéma de Chaînage DMX

## 4. FONCTIONNEMENT

**Description du Panneau de Commande** Pour accéder aux fonctions du panneau de commande, utilisez les quatre boutons situés en dessous de l'affichage. L'affichage s'éteint après 15 secondes d'inactivité.

Bouton	Fonction
<MENU>	Permet de rentrer ou de sortir d'une fonction de menu.
<UP>	Permet de se déplacer vers le haut dans une liste ou d'incrémenter une valeur numérique.
<DOWN>	Permet de se déplacer vers le bas dans une liste ou de décrémenter une valeur numérique.
<ENTER>	Permet de rentrer dans une fonction de menu ou de confirmer la valeur actuellement affichée.

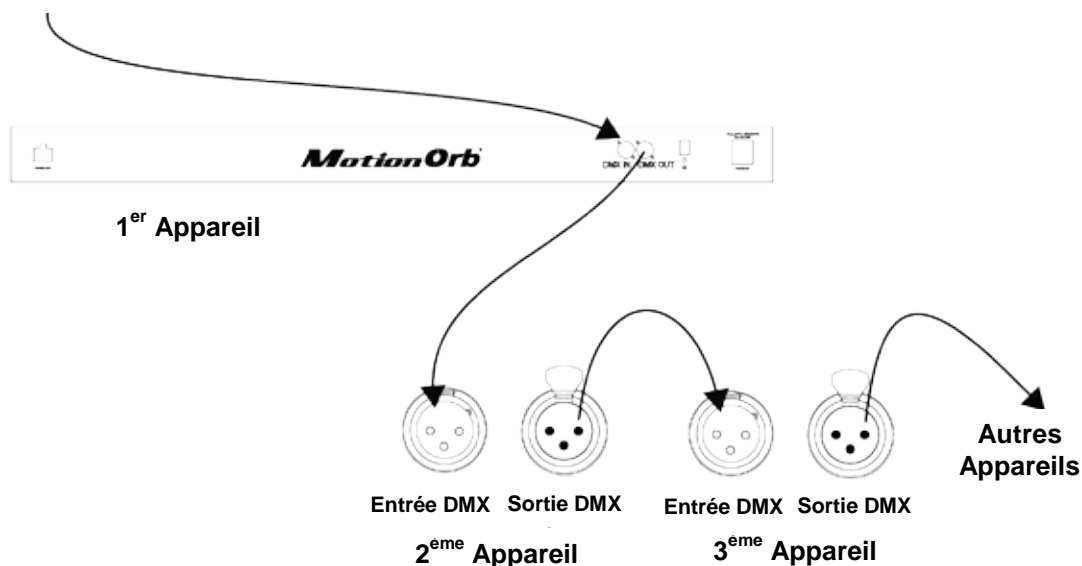
**Plan du Menu** Le plan du menu liste toutes les fonctions disponibles à travers le menu, les niveaux de programmation qui peuvent être saisis et une description de chaque fonction.

Niveau Principal	Niveaux de Programmation		Description
	<b>Automatic</b>		Permet de sélectionner le mode automatique.
	<b>Sound</b>		Permet de sélectionner le mode d'activation par le son.
<b>Sound Sen</b>	<b>1-3</b>		Permet de définir la sensibilité aux sons.
<b>Dmx</b>	<b>Address</b>	<b>001-512</b>	Permet de sélectionner le mode DMX et de définir l'adresse DMX.
	<b>DMX Mode</b>	<b>DMX_9CH</b>	Sélectionne la personnalité DMX de base pour n'importe quelle longueur de guirlande.
		<b>DMX_165CH</b>	Sélectionne la personnalité DMX pour une longueur de guirlande de 2 mètres (2 guirlandes).
		<b>DMX_240CH</b>	Sélectionne la personnalité DMX pour une longueur de guirlande de 3 mètres (3 guirlandes).
	<b>DMX_315CH</b>	Sélectionne la personnalité DMX pour une longueur de guirlande de 4 mètres (4 guirlandes).	
<b>Speed</b>	<b>1-9</b>		Permet de définir la vitesse du mode Auto.
<b>Program</b>	<b>Program01-Program30</b>		Permet de sélectionner le programme pour le mode automatique.
<b>MS</b>	<b>Yes</b>		Permet de sélectionner le mode maître/esclave.
	<b>No</b>		
	<b>MS Master</b>	<b>Yes</b>	Permet de définir l'appareil en tant que maître.
		<b>No</b>	
	<b>MS Mode</b>	<b>1-3</b>	Permet de définir le mode maître/esclave.
<b>MS Address</b>	<b>1-3</b>	Permet de définir l'adresse maître/esclave.	
<b>Length</b>	<b>2M</b>		Permet de définir la longueur des guirlandes d'orbes.
	<b>3M</b>		
	<b>4M</b>		
<b>Version</b>	<b>CHAUVET Ver.X.X</b>		Affiche la version du logiciel.
<b>Color</b>	<b>Red</b>	<b>000-255</b>	Permet de définir des valeurs de couleur (rouge, vert, bleu) personnalisées (0 à 100%).
	<b>Green</b>	<b>000-255</b>	
	<b>Blue</b>	<b>000-255</b>	

---

## Configuration en Mode Autonome

La configuration en mode autonome permet au MotionOrb de fonctionner sans contrôleur DMX. Il existe plusieurs modes autonomes différents. Ce sont des outils puissants pour créer des rendus attractifs.



**Ne reliez jamais un appareil en mode autonome (automatique ou activation par le son) à une chaîne DMX comprenant un contrôleur DMX. Les appareils en mode autonome émettent des signaux DMX qui interfèrent avec les signaux DMX du contrôleur.**

### Mode Automatique

Le mode automatique configure le MotionOrb pour un fonctionnement avec le programme actuellement sélectionné et à la vitesse définie dans la fonction Speed (vitesse).

Pour paramétrer le MotionOrb en mode automatique, effectuez les actions suivantes :

1. Assurez-vous que le MotionOrb est relié à une source d'alimentation et non connecté à un contrôleur DMX.
2. Appuyez sur la touche **<MENU>** de manière répétée jusqu'à ce que l'affichage indique **Automatic**.
3. Appuyez sur **<ENTER>**. Le MotionOrb commence à fonctionner en mode automatique.

### Programmes Automatiques

L'option Program permet de sélectionner un jeu de motifs et de modifications de couleurs pour le MotionOrb parmi une trentaine de pré-réglages qui sera utilisé par le mode automatique.

1. Appuyez sur la touche **<MENU>** de manière répétée jusqu'à ce que l'affichage indique **Program**.
2. Appuyez sur **<ENTER>**. Le programme actuellement sélectionné s'affiche.
3. Utilisez les boutons **<UP>** ou **<DOWN>** jusqu'à ce que le programme souhaité s'affiche.
4. Appuyez sur **ENTER** pour que le MotionOrb™ commence à utiliser le nouveau mode de programme sélectionné.

### Vitesse de Programme Automatique

Le paramétrage de la vitesse permet de régler à quelle rapidité le MotionOrb exécute un programme automatique.

Pour régler la vitesse, effectuez les actions suivantes :

1. Appuyez sur la touche **<MENU>** de manière répétée jusqu'à ce que l'affichage indique **Speed**.
2. Appuyez sur **ENTER**. L'affichage indique alors également **1-3**.
3. Utilisez les boutons **<UP>** ou **<DOWN>** jusqu'à ce que la vitesse souhaitée s'affiche.

### Mode d'Activation par le Son

Le mode d'activation par le son configure le MotionOrb de manière à ce qu'il réagisse aux sons et à la musique.

Pour paramétrer le MotionOrb en mode d'activation par le son, effectuez les actions suivantes :

1. Appuyez sur la touche **<MENU>** de manière répétée jusqu'à ce que l'affichage indique **Sound**.
2. Appuyez sur **<ENTER>**. Le MotionOrb commence à réagir aux sons et à la musique.



- **Le MotionOrb ne réponds qu'aux basses fréquences de musiques telles que des basses ou la batterie.**
- **Si le MotionOrb ne réponds pas aux sons ou à la musique, augmentez la sensibilité au son.**

### Sensibilité au Son

La fonction Sound Sen permet de régler la sensibilité du microphone du MotionOrb.

Pour régler la sensibilité, effectuez les actions suivantes :

1. Appuyez sur la touche **<MENU>** de manière répétée jusqu'à ce que l'affichage indique **Sound Sen** et un nombre.
2. Utilisez les boutons **<UP>** ou **<DOWN>** jusqu'à ce que la sensibilité souhaitée s'affiche.

---

**Couleur** La fonction Color permet de paramétrer une unique couleur pour tous les orbes.  
**Personnalisée** Pour paramétrer le MotionOrb sur une seule couleur, effectuez les actions suivantes :

1. Appuyez sur la touche **<MENU>** de manière répétée jusqu'à ce que l'affichage indique **Color**.
2. Appuyez sur **<ENTER>**. Une couleur (**Red** (rouge), **Green** (vert), **Blue** (bleu)) s'affiche ainsi que 3 nombres en dessous et le MotionOrb™ s'illumine dans la couleur sélectionnée.
3. Utilisez les boutons **<UP>** ou **<DOWN>** pour régler la valeur de couleur de **000** à **255** (0 à 100%).  
Remarque : Une valeur de **000** sélectionnée pour une couleur provoque l'extinction de cette couleur.
4. Appuyez sur **<ENTER>** pour définir la couleur et passer aux autres couleurs.

**Configuration Maître/Esclave** Le mode maître/esclave permet à un seul MotionOrb (le maître) de contrôler les actions d'un ou plusieurs appareils MotionOrb (les esclaves) sans contrôleur DMX. La configuration en maître/esclave nécessite les actions suivantes :

- Configuration des esclaves avec le mode MS et une adresse MS.
- Configuration du maître.
- Paramétrage du maître en mode automatique ou activation par le son.

Le maître et les esclaves sont reliés en guirlande par le biais des ports d'entrée et de sortie DMX, le maître devant être situé au début de la chaîne. Pour plus d'informations, consultez la section [Chaînage DMX](#) ci-dessus.

Les appareils MotionOrb disposent de trois modes maître/esclave différents dans lesquels ils fonctionnent individuellement, en groupes de 2 ou 3.

- Lorsqu'ils sont configurés en mode individuel, il y a un maître et un certain nombre d'esclaves qui copient le maître.
- Lorsqu'ils sont configurés en groupes de 2, il y a 1 maître et un esclave dans chaque groupe de 2. Il y a ensuite un certain nombre de groupes d'esclaves, avec le 1er de chaque groupe qui copie le maître et le 2ème qui duplique l'esclave.
- Lorsqu'ils sont configurés en groupes de 3, il y a 1 maître et 2 esclaves dans chaque groupe de 3. Il y a ensuite un certain nombre de groupes d'esclaves, avec le 1er de chaque groupe qui copie le maître, le 2ème qui duplique le 1er esclave et le 3ème du groupe qui copie le 2ème esclave.

Consultez les schémas ci-dessous pour les modes maître/esclave et les différentes façons de regrouper les appareils MotionOrb.

### MS Mode 1

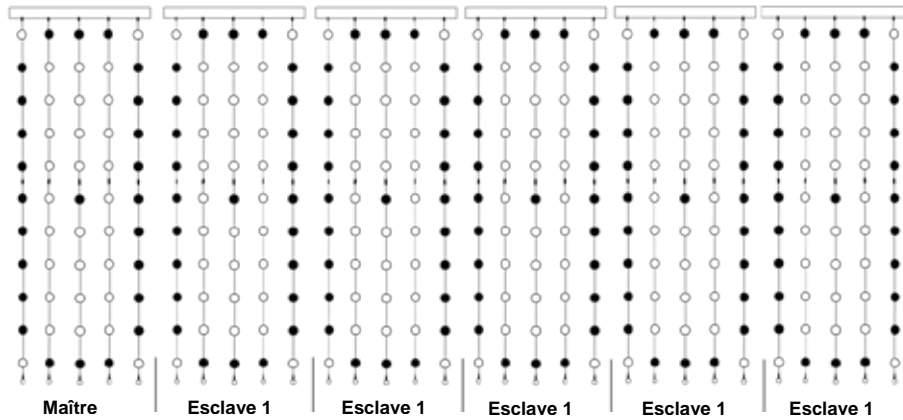

Six appareils MotionOrb™ fonctionnent individuellement et répètent l'effet 6 fois.  
Le maître et tous les esclaves sont paramétrés en mode MS 1 et sur l'adresse MS 1.

### MS Mode 2

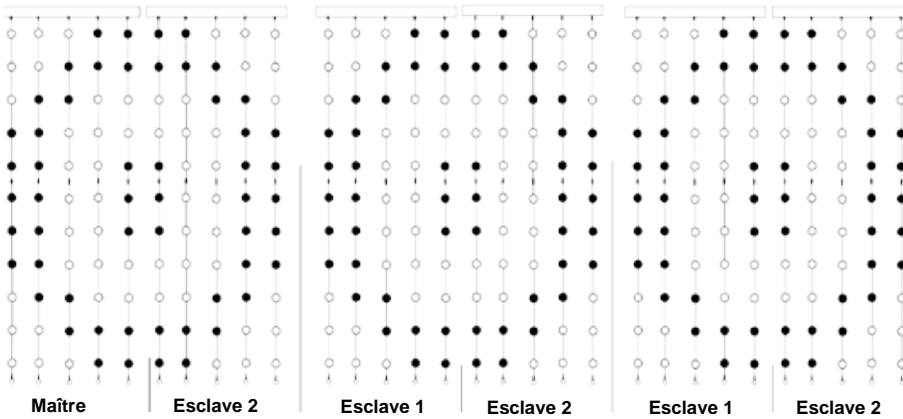

Six appareils MotionOrb™ fonctionnent en groupes de 2 et répètent l'effet 3 fois.  
Le maître est paramétré en mode MS 2 et sur l'adresse MS 1.  
Les esclaves 1 sont paramétrés en mode MS 2 et sur l'adresse MS 1.  
Les esclaves 2 sont paramétrés en mode MS 2 et sur l'adresse MS 2.

### MS Mode 3

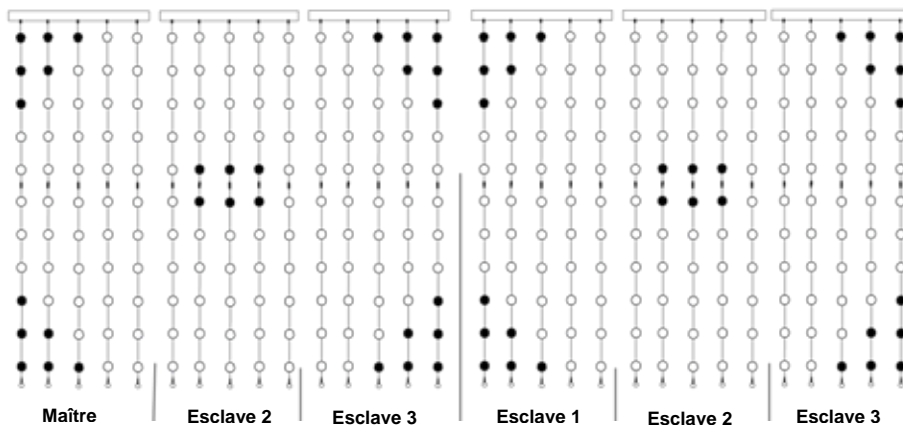

Six appareils MotionOrb™ fonctionnent en groupes de 3 et répètent l'effet 2 fois.  
Le maître est paramétré en mode MS 3 et sur l'adresse MS 1.  
Les esclaves 1 sont paramétrés en mode MS 3 et sur l'adresse MS 1.  
Les esclaves 2 sont paramétrés en mode MS 3 et sur l'adresse MS 2.  
Les esclaves 3 sont paramétrés en mode MS 3 et sur l'adresse MS 3.

## Schémas des Configurations Maître/Esclave

---

**Configuration des Esclaves** Configurez les esclaves en mode esclave avant de configurer le maître.  
Pour configurer un esclave, effectuez les actions suivantes :

1. Assurez-vous que le produit est relié à une source d'alimentation.
2. Appuyez sur la touche **<MENU>** de manière répétée jusqu'à ce que l'affichage indique **MS**.
3. Appuyez sur **<ENTER>**. L'affichage indique **Yes** or **No**.
4. Utilisez les boutons **<UP>** ou **<DOWN>** pour sélectionner la valeur **Yes**.
5. Appuyez sur **<ENTER>**. L'affichage indique **MS Master**.
6. Utilisez les boutons **<UP>** ou **<DOWN>** jusqu'à ce que l'affichage indique **No**.
7. Appuyez sur **<ENTER>**. L'affichage indique **MS Mode**.
8. Utilisez les boutons **<UP>** ou **<DOWN>** jusqu'à ce que le mode maître/esclave souhaité (**1 à 3**) soit indiqué sur l'affichage.
9. Appuyez sur **<ENTER>**. L'affichage indique **MS Address**.
10. Utilisez les boutons **<UP>** ou **<DOWN>** jusqu'à ce que l'adresse MS souhaitée (**1 à 3**) soit indiquée sur l'affichage.
11. Appuyez sur **<ENTER>**. L'affichage indique **MS**.et **Yes**.
12. Appuyez sur **<MENU>**. L'affichage n'indique plus **Yes**.

**Configuration du Maître** Configurez le maître après que tous les esclaves aient été configurés et connectés au maître.  
Pour configurer le maître, effectuez les actions suivantes :

1. Assurez-vous que le produit est relié à une source d'alimentation.
2. Appuyez sur la touche **<MENU>** de manière répétée jusqu'à ce que l'affichage indique **MS**.
3. Appuyez sur **<ENTER>**. L'affichage indique **Yes**.
4. Appuyez sur **<ENTER>**. L'affichage indique **MS Master**.
5. Utilisez les boutons **<UP>** ou **<DOWN>** jusqu'à ce que l'affichage indique **Yes**.
6. Appuyez sur **<ENTER>**. L'affichage indique **MS Mode**.
7. Utilisez les boutons **<UP>** ou **<DOWN>** jusqu'à ce que le mode maître/esclave souhaité (**1 à 3**) soit indiqué sur l'affichage.
8. Appuyez sur **<ENTER>**. L'affichage indique **MS Address**.
9. Appuyez sur **<UP>** ou **<DOWN>** jusqu'à ce que l'adresse MS souhaitée (**1 à 3**) soit affichée.
10. Appuyez sur **<ENTER>**. L'affichage indique **MS**.et **Yes**.
11. Appuyez sur **<MENU>**. L'affichage n'indique plus **Yes**.

Une fois que le maître est configuré, sélectionnez le mode automatique ou d'activation par le son. Pour plus d'informations, consultez les sections [Mode automatique](#) ou [Mode d'activation par le son](#).



Lorsque l'affichage indique **MS**, le menu du MotionOrb est au niveau de programmation principal et la touche **<MENU>** permet de faire défiler les fonctions du menu principal.



---

## Paramétrage de Longueur

Le MotionOrb est livré en standard avec une longueur de 2 mètres mais des MotionOrb EXTs peuvent être ajoutées pour allonger le MotionOrb jusqu'à une longueur de 4 mètres. La longueur de chaque extension est de 1 mètre. Le paramètre Length (longueur) permet de configurer le MotionOrb avec le nombre de guirlandes attachées.

Pour configurer la longueur du MotionOrb, effectuez les actions suivantes :

1. Appuyez sur la touche **<MENU>** jusqu'à ce que l'affichage indique **Length**.
2. Appuyez sur **<ENTER>**. Une option de longueur s'affiche.
3. Utilisez les boutons **<UP>** ou **<DOWN>** jusqu'à ce que la longueur souhaitée s'affiche.
4. Appuyez sur **<ENTER>**.
5. Appuyez sur **<MENU>**. La longueur souhaitée disparaît de l'affichage.



**Le MotionOrb ne fonctionne correctement que si la valeur du paramètre Length correspond à la longueur totale des guirlandes d'orbes installées. Par exemple, si le MotionOrb est paramétré sur une longueur de 4M, mais que la longueur réelle n'est que de deux mètres, les macros d'effets ne s'afficheront pas correctement et le mappage de pixels ne fonctionnera pas.**

## Configuration DMX

La configuration DMX permet de préparer le MotionOrb pour l'utilisation avec un contrôleur DMX. La configuration DMX nécessite les actions suivantes :

- Activer le mode DMX.
- Définir la personnalité DMX.
- Sélectionner l'adresse DMX.
- Définir l'adresse MS.

Le MotionOrb dispose de plusieurs personnalités DMX pour différents niveaux de contrôle par un contrôleur d'éclairage DMX. Les sections qui suivent décrivent la manière de configurer le MotionOrb™ pour l'utilisation avec un contrôleur DMX.

Pour plus d'informations sur le DMX, téléchargez l'introduction au DMX disponible à l'adresse <http://www.chauvetlighting.com/downloads>.

Pour plus d'informations sur les contrôleurs d'éclairage disponibles, consultez le site Web de Chauvet à l'adresse [www.chauvetlighting.com](http://www.chauvetlighting.com).

## Mode DMX et Personnalité

Le MotionOrb dispose de 4 personnalités DMX qui sont décrites ci-dessous: La plus simple n'a que 9 canaux et ne dispose pas de la fonctionnalité de mappage de pixels. Les 3 autres personnalités sont utilisées pour le mappage de pixels. Ces trois personnalités de mappage de pixel comportent respectivement 165, 240 et 315 canaux. Chacune d'entre-elles est conçue pour une longueur de MotionOrb spécifique.

Un MotionOrb de base est d'une longueur de 2 mètres et dispose de 165 orbes, il doit donc utiliser la personnalité DMX avec 165 canaux.

Pour activer le mode DMX et sélectionner la personnalité DMX, effectuez les actions suivantes :

1. Appuyez sur la touche **<MENU>** de manière répétée jusqu'à ce que l'affichage indique **Dmx**.
2. Appuyez sur **<ENTER>** jusqu'à ce que l'affichage indique **DMX Mode** sur la ligne supérieure.
3. Utilisez les boutons **<UP>** ou **<DOWN>** jusqu'à ce que le mode DMX souhaité s'affiche sur la ligne inférieure.
4. Appuyez sur **<ENTER>**. L'affichage indique **Dmx**.

---

## Adresse DMX de Départ

Lors du choix d'une adresse de départ DMX, prenez en compte le nombre de canaux DMX nécessaires à la personnalité DMX sélectionnée. Le choix d'une adresse de départ trop élevée restreint l'accès à certains des canaux de l'appareil.

Un appareil MotionOrb de base utilise 9 ou 165 canaux, selon la personnalité DMX. L'adresse DMX la plus élevée qui peut être paramétrée avec une personnalité à 9 canaux est **504**. L'adresse DMX la plus élevée qui peut être paramétrée avec une personnalité à 165 canaux est **348**.

Pour plus d'informations sur le DMX, téléchargez l'introduction au DMX sur le site de Chauvet <http://www.chauvetlighting.com/downloads>.

Pour définir l'adresse DMX de départ, effectuez les actions suivantes :

1. Appuyez sur la touche **<MENU>** de manière répétée jusqu'à ce que l'affichage indique **Dmx**.
2. Appuyez sur **<ENTER>** jusqu'à ce que l'affichage indique **Address** sur la ligne supérieure.
3. Utilisez les boutons **<UP>** ou **<DOWN>** jusqu'à ce que l'adresse DMX souhaitée s'affiche sur la ligne inférieure.
4. Appuyez sur **<ENTER>**. L'affichage indique **Dmx**.

## Mode MS pour DMX

L'adresse MS permet de configurer le MotionOrb pour un fonctionnement individuel, en groupe de 2 ou de 3. Regrouper plusieurs appareils MotionOrb permet à une macro d'effets de s'appliquer à plus d'un MotionOrb.

Consultez les schémas ci-dessous pour les modes MS et les différentes façons de regrouper les appareils MotionOrb.

### Mode MS 1

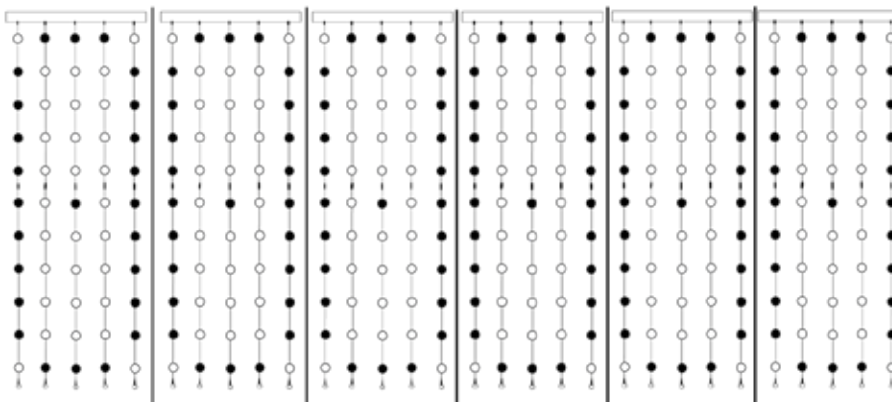

Six appareils MotionOrb™ fonctionnent individuellement et répètent l'effet 6 fois.

Tous les appareils MotionOrb™ sont paramétrés en mode MS 1 et sur l'adresse MS 1.

### Mode MS 2

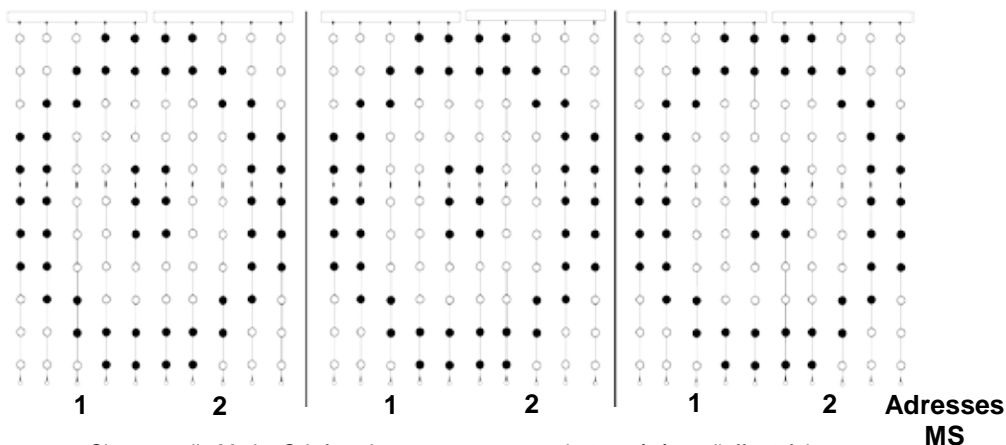

Six appareils MotionOrb fonctionnent en groupes de 2 et répètent l'effet 3 fois.

Tous les appareils MotionOrb sont paramétrés en mode MS 2 et sur les adresses MS 1 ou 2.

### Mode MS 2

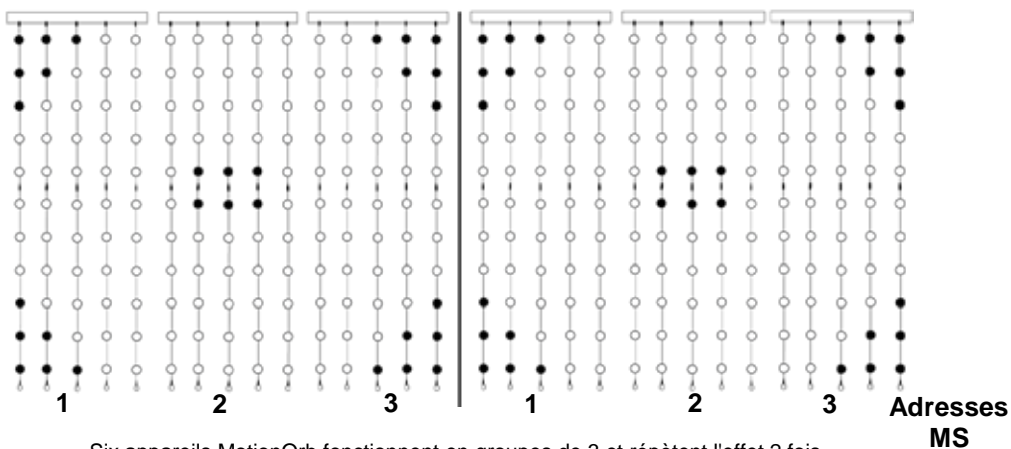

Six appareils MotionOrb fonctionnent en groupes de 3 et répètent l'effet 2 fois.

Tous les appareils MotionOrb sont paramétrés en mode MS 2 et sur les adresses MS 1, 2 ou 3.

---

**Définition du Mode MS** Pour définir le mode MS et l'adresse MS, effectuez les actions suivantes :

1. Appuyez sur la touche **<MENU>** jusqu'à ce que l'affichage indique **MS**.
2. Appuyez sur **<ENTER>** jusqu'à ce que l'affichage indique **MS Mode** sur la ligne supérieure.
3. Utilisez les boutons **<UP>** ou **<DOWN>** jusqu'à ce que le mode MS souhaité (**1 à 3**) s'affiche sur la ligne inférieure.
4. Appuyez sur **<ENTER>**. L'affichage indique **MS Address**.
5. Utilisez les boutons **<UP>** ou **<DOWN>** jusqu'à ce que l'adresse MS souhaitée (**1 à 3**) s'affiche sur la ligne inférieure.
6. Appuyez sur **<ENTER>**. L'affichage indique **MS**.



- **Le groupement du mode MS pour DMX ne fonctionne que si tous les appareils MotionOrb sont définis sur la même adresse DMX.**
- **Les options de groupement MS Mode et MS Address ne sont disponibles dans aucun des modes de mappage de pixels DMX.**

## Assignation des Canaux DMX

L'assignation des canaux DMX permet au contrôleur DMX de créer des effets avec le MotionOrb. Il est important de comprendre ces assignations de canaux lors de l'utilisation de l'appareil avec un contrôleur DMX.

## Personnalité Standard

La personnalité standard du MotionOrb permet un contrôle individuel des couleurs et comprend 30 motifs d'effets différents. Le tableau DMX ci-dessous affiche les canaux qui permettent de contrôler les couleurs et les motifs.

DMX_9CH	Canal	Fonction	Valeur	Pourcentage/Paramétrage
	1	Gradateur	000 ó 255	0 à 100%
	2	Vitesse du stroboscope	000 ó 255	Lent à rapide
	3	Rouge	000 ó 255	0 à 100%
	4	Vert	000 ó 255	0 à 100%
	5	Bleu	000 ó 255	0 à 100%
	6	Macros d'Effets 1 à 15	000 ó 015	Pas de fonction
			016 ó 031	Motif 1
			032 ó 047	Motif 2
			048 ó 063	Motif 3
			064 ó 079	Motif 4
			080 ó 095	Motif 5
			096 ó 111	Motif 6
			112 ó 127	Motif 7
			128 ó 143	Motif 8
			144 ó 159	Motif 9
			160 ó 175	Motif 10
			176 ó 191	Motif 11
			192 ó 207	Motif 12
			208 ó 223	Motif 13
			224 ó 239	Motif 14
	240 ó 255	Motif 15		

<b>DMX_9CH</b>	<b>Canal</b>	<b>Fonction</b>	<b>Valeur</b>	<b>Pourcentage/Paramétrage</b>
			000 ó 015	Pas de fonction
			016 ó 031	Motif 16
			032 ó 047	Motif 17
			048 ó 063	Motif 18
			064 ó 079	Motif 19
			080 ó 095	Motif 20
			096 ó 111	Motif 21
	<b>7</b>	<b>Macros d'Effets 16 à 30</b>	112 ó 127	Motif 22
			128 ó 143	Motif 23
			144 ó 159	Motif 24
			160 ó 175	Motif 25
			176 ó 191	Motif 26
			192 ó 207	Motif 27
			208 ó 223	Motif 28
			224 ó 239	Motif 29
			240 ó 255	Mode automatique, fait défiler Motifs 1–29
	<b>8</b>	<b>Vitesse d'Effet</b>	000 ó 255	Lent à rapide
	<b>9</b>	<b>Activation par le Son</b>	000 ó 015	Pas de fonction
			016 ó 255	Active le mode musical

## Personnalités de Mappage de Pixels

Les personnalités de mappage de pixels DMX permettent d'affecter un contrôle DMX à chaque orbe du MotionOrb. Un MotionOrb configuré avec une personnalité de mappage de pixels DMX et un contrôleur DMX avec des fonctionnalités de mappage de pixels sont des outils qui vous permettent de créer des effets de lumières complexes et attrayants. Le contrôleur ShowXpress de Chauvet, qui utilise un ordinateur, dispose de la fonctionnalité de mappage de pixels.

La personnalité de mappage de pixels à sélectionner dépend de la longueur du MotionOrb et le paramètre de longueur est vital pour le fonctionnement. Par exemple, s'il y a 4 guirlandes d'orbes sur le MotionOrb, le paramètre de longueur doit être paramétré sur 4M pour que la personnalité DMX\_315CH puisse fonctionner correctement.

Pour paramétrer le MotionOrb sur une personnalité de mappage de pixels, il suffit de sélectionner l'une des personnalités DMX suivantes.

DMX_165CH	Utilisée pour un MotionOrb de 2 m de long avec 11 orbes par guirlande (1 guirlande d'orbes standard et 1 guirlande d'orbes inférieure ; pas d'extensions nécessaires)
DMX_240CH	Utilisée pour un MotionOrb de 3 m de long avec 16 orbes par guirlande (1 guirlande d'orbes standard avec 1 extension, et 1 guirlande d'orbes inférieure)
DMX_315CH	Utilisée pour un MotionOrb de 4 m de long avec 21 orbes par guirlande (1 guirlande d'orbes standard avec 2 extensions, et 1 guirlande d'orbes inférieure)

Pour plus d'informations sur le paramétrage d'une personnalité DMX, veuillez consulter la section [Mode DMX et Personnalité](#) plus haut.



Le paramètre Length (longueur) doit être correctement défini pour que le mappage de pixel puisse fonctionner. Pour plus d'instructions sur le paramétrage de la longueur, veuillez consulter la section [Paramétrage de Longueur](#).

MotionOrb EXT nécessaire pour les modes de 315 et 240 canaux.

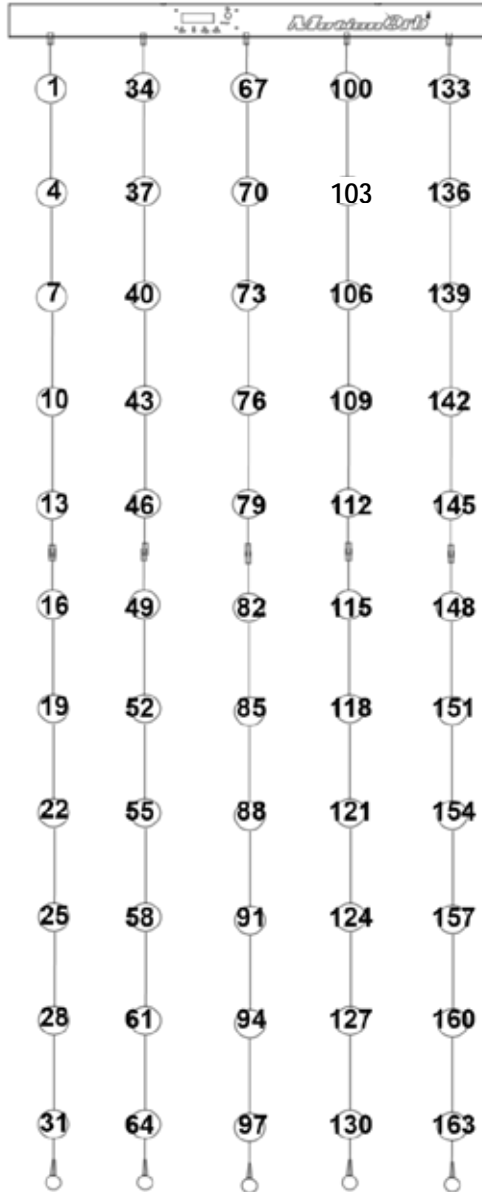

DMX\_165CH



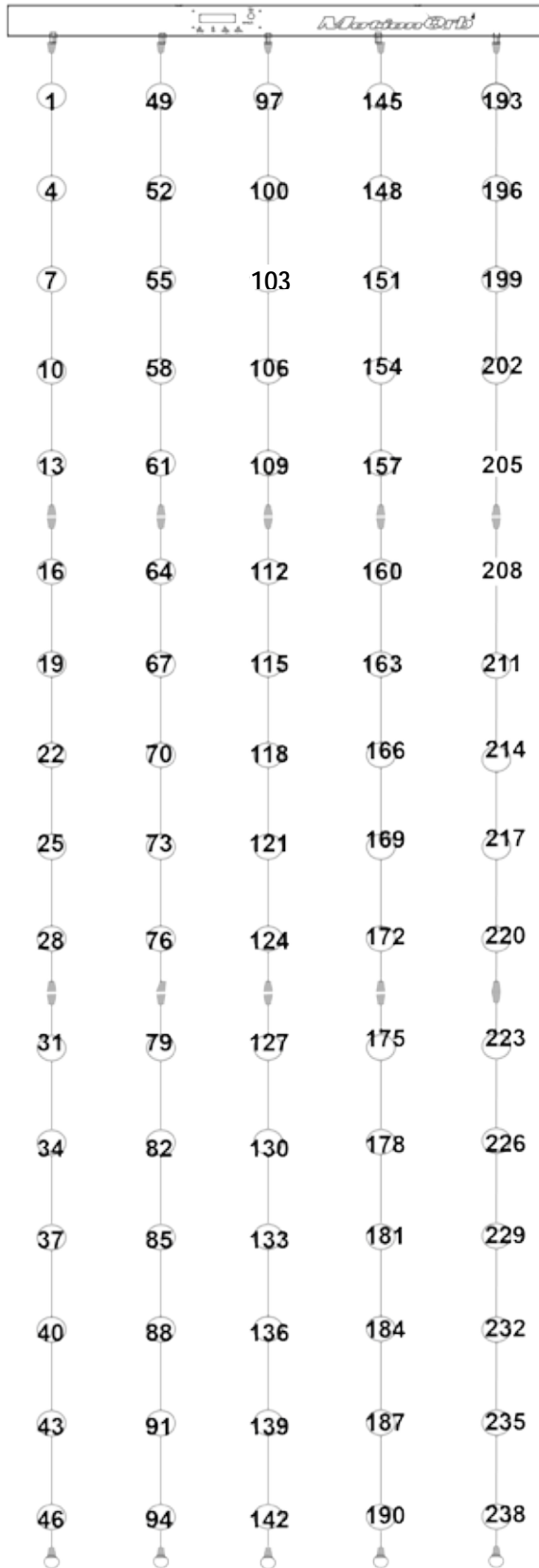

DMX\_240CH

DMX\_315CH

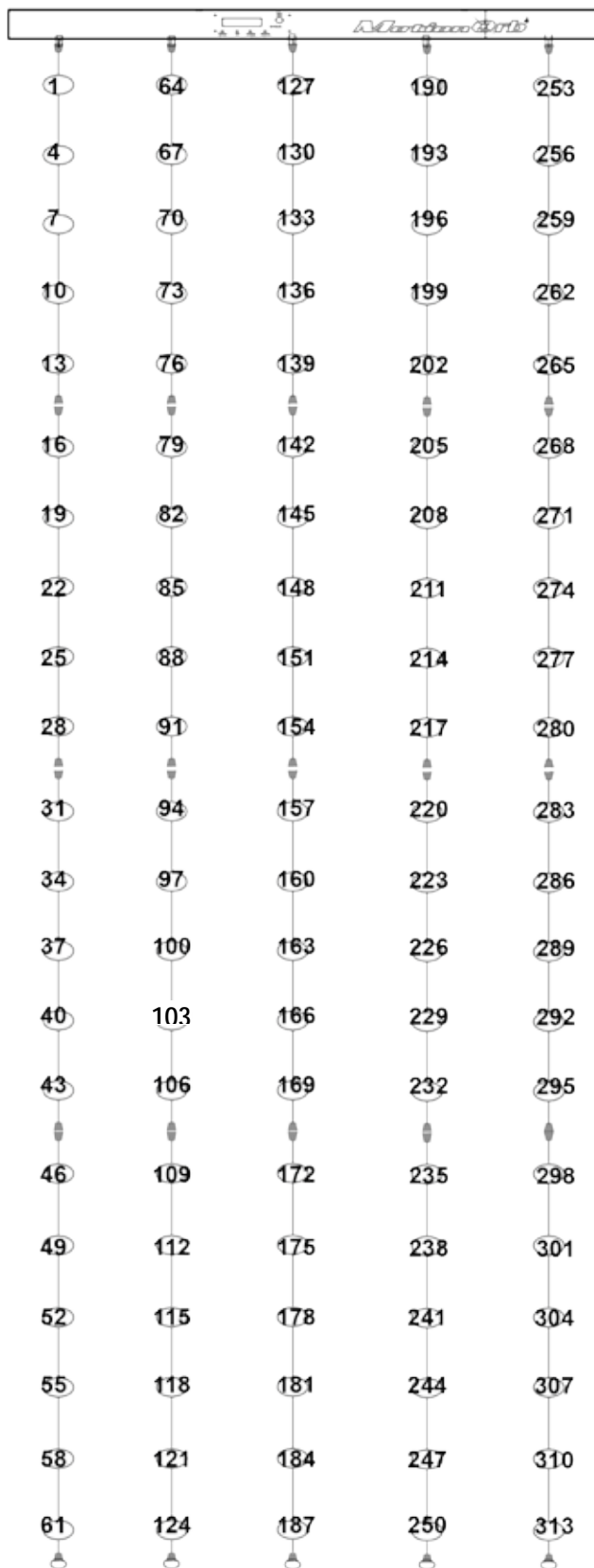

---

## 5. INFORMATIONS TECHNIQUES

### Entretien de l'Appareil

L'accumulation de poussière réduit la sortie de lumière et peut entraîner une surchauffe de l'appareil. Pour conserver des performances optimales, nettoyez l'appareil au moins une fois par mois. Cependant, l'utilisation et les conditions environnementales contribuent à augmenter la fréquence de nettoyage.

Pour nettoyer l'appareil, suivez les instructions ci-dessous:

1. Débranchez le produit.
2. Nettoyez avec précaution chaque orbe en utilisant une solution douce de nettoyant pour vitres ou de l'alcool isopropylique.
3. Appliquez la solution directement sur un chiffon de coton doux et non pelucheux ou un tissu de nettoyage d'objectif.
4. Enlevez avec précaution toute saleté ou tout encrassement présent sur les orbes.

Lors de l'entreposage du MotionOrb, veuillez respecter les consignes suivantes :

- Évitez de sertir les câbles reliant les orbes.
- Évitez de faire supporter un poids aux guirlandes d'orbes.
- Enveloppez les connecteurs dans du papier ou dans n'importe quel type de matériau rembourré pour éviter de les déformer ou de les endommager.
- Évitez de placer des objets directement sur les boutons de menu ou l'affichage LED.
- Utilisez l'étui de transport du MotionOrb, assurez-vous qu'il soit bien fermé et ne le faites pas glisser sur le sol.



**Assurez-vous de bien sécher toutes les surfaces externes après les avoir nettoyé.**

## 6. SPÉCIFICITÉS TECHNIQUES

<b>Dimensions et Poids</b>	<b>Longueur</b>	<b>Largeur</b>	<b>Hauteur</b>	<b>Poids</b>
	1 013 mm (39,9 po)	65 mm (2,6 po)	2 343 mm (85,5 po)	3,7 kg (8,2 lb)
Remarque : Les dimensions en pouce sont arrondies à la décimale la plus proche.				
<b>Alimentation</b>	<b>Tension d'entrée</b>	<b>Plage</b>		<b>Sélection de tension</b>
	Commutation (interne)	Entre 100 et 240 VCA, 50/60 Hz		Universelle
	<b>Paramètre</b>	<b>120 VCA, 60 Hz</b>		<b>230 VCA, 50 Hz</b>
	Consommation	43 W		42 W
	Courant de fonctionnement	0,6 A		0,4 A
	Courant de chaînage électrique (unités)	16 unités		30 unités
	Fusible	F 2 A, 250 V		F 2 A, 250 V
	<b>E/S alimentation</b>	<b>US / Monde</b>		<b>UK / Europe</b>
	Connecteur d'entrée d'alimentation	IEC		IEC
	Connecteur de sortie d'alimentation	Edison		IEC
Prise du cordon d'alimentation	Edison (US)		Prise locale	
<b>LED</b>	<b>Type</b>	<b>Courant</b>	<b>Durée de vie</b>	
	LED	100 mA	50 000 heures	
	<b>Couleur</b>	<b>Quantité</b>		
	Tricolore (RGB)	110		
<b>Photométrie</b>	<b>Paramètre</b>	<b>Valeur</b>		
	Fréquence de stroboscope	0 à 15 Hz		
<b>DMX</b>	<b>Connecteurs E/S</b>	<b>Type de connecteur</b>	<b>Plage de canaux</b>	
	Prise XLR à trois broches	Prises	9, 165, 240 ou 315	
<b>Commande</b>	<b>Nom de l'article</b>	<b>Code de l'article</b>	<b>Code UPC</b>	
	MotionOrb	15090818	781462211660	
<b>Accessoires</b>	<b>Nom de l'article</b>	<b>Code de l'article</b>	<b>Code UPC</b>	
	MotionOrb EXT	15110902	781462212506	



---

# RENOVOIS

Pour assistance ou renvoi d'un produit :

- Si vous résidez aux États-Unis, contactez le siège mondial de Chauvet (voir coordonnées ci-après).
- Si vous vivez au Royaume-Uni ou en Irlande, contactez Chauvet Europe Ltd.
- Si vous résidez n'importe où ailleurs, NE contactez pas Chauvet. Veuillez plutôt contacter votre revendeur local. Rendez-vous sur [www.chauvetlighting.com](http://www.chauvetlighting.com) pour découvrir la liste des revendeurs en dehors des États-Unis, du Royaume-Uni et de l'Irlande.



**Si vous résidez en dehors des États-Unis, du Royaume-Uni et de l'Irlande, contactez votre revendeur et suivez ses instructions quant à la procédure à suivre pour renvoyer votre appareil. Consultez notre site Web pour en trouver les coordonnées.**

Téléphonez au centre d'assistance technique de Chauvet correspondant et demandez un numéro d'autorisation de retour (NAR) avant de nous réexpédier l'appareil. Pour l'obtenir, il vous sera demandé de fournir le numéro du modèle, le numéro de série ainsi qu'une brève description de l'objet du retour.

Envoyez la marchandise en port prépayé, dans son conditionnement d'origine, avec son emballage et ses accessoires d'origine. Chauvet ne délivrera pas d'étiquettes de renvoi.

Indiquez lisiblement le NAR sur une étiquette apposée sur le colis. Chauvet refusera la réception de tout appareil pour lequel aucun NAR n'a été demandé.



**Inscrivez le NAR sur une étiquette convenablement collée. N'écrivez PAS le NAR directement sur le colis.**

Avant de nous retourner le colis, inscrivez les informations suivantes, de manière lisible, sur une feuille de papier, que vous placerez à l'intérieur du colis :

- Votre nom
- Votre adresse
- Votre numéro de téléphone
- Le numéro NAR
- Une courte description du problème



Veillez à emballer l'appareil de manière adéquate. Vous serez tenu responsable de tout dommage survenant lors de l'expédition de retour dû à un emballage inadéquat. Nous vous recommandons d'utiliser un emballage double ou celui de FedEx.

**Chauvet se réserve le droit, à sa convenance, de réparer ou remplacer tout appareil qui lui est retourné.**

---

# NOUS CONTACTER

## SIÈGE SOCIAL MONDIAL

### Informations Générales

Adresse : 5200 NW 108<sup>th</sup> Avenue  
Sunrise, FL 33351  
Téléphone : (954) 577-4455  
Télécopie : (954) 929-5560  
N° vert : (800) 762-1084

### Support Technique

Téléphone : (844) 393-7575  
)  
Télécopie : (954) 756-8015  
E-mail : [Chauvetcs@chauvetlighting.com](mailto:Chauvetcs@chauvetlighting.com)

Site Web [www.chauvetlighting.com](http://www.chauvetlighting.com)

## EUROPE

### Informations Générales

Adresse: Stokstraat 18  
9770 Kruishoutem  
Belgium  
Téléphone: +32 9 388 93 97

### Informations Générales

Adresse: Unit 1C  
Brookhill Road Industrial Estate  
Pinxton, Nottingham, UK  
NG16 6NT  
Téléphone: +44 (0)1773 511115  
Télécopie: +44 (0)1773 511110

### Support Technique

E-mail: [eutech@chauvetlighting.eu](mailto:eutech@chauvetlighting.eu)

Site Web [www.chauvetlighting.eu](http://www.chauvetlighting.eu)

### Support Technique

E-mail: [uktech@chauvetlighting.com](mailto:uktech@chauvetlighting.com)

Site Web [www.chauvetlighting.co.uk](http://www.chauvetlighting.co.uk)

## MEXIQUE

### Informations Générales

Adresse: Av. de las Partidas  
Zona Industrial Lerma  
Lerma, Mexico C.P. 52000  
Téléphone: +52 (728) 690-2010

### Support Technique

E-mail: [servicio@chauvet.com.mx](mailto:servicio@chauvet.com.mx)

Site Web [www.chauvet.com.mx](http://www.chauvet.com.mx)

En dehors des États-Unis, du Royaume-Uni, de l'Irlande ou du Mexique, contactez votre revendeur. Suivez leurs instructions pour accéder à l'assistance ou pour renvoyer un produit. Consultez notre site web pour les coordonnées.